

ENTWÄSSERUNGSRINNEN

Intelligente Systemlösungen für optimierte Wasserkreisläufe



WEIL WASSER
WERTVOLL IST.



EINFÜHRUNG

Editorial	4
BIRCO Produktfinder	6
BIRCO Systemlösungen	8
BIRCO Service Projektmanagement	10
BIRCO Qualität Werkstoffe	12
BIRCO Werksservice	14

ENTWÄSSERUNGSRINNEN 16

TIEFBAU OHNE WHG-ZULASSUNG

BIRCOsir® – kleine Nennweiten	18
BIRCOsir® Gleisentwässerung	38
BIRCOprofil	41

TIEFBAU MIT WHG-ZULASSUNG

BIRCOsir® – große Nennweiten	42
BIRCOmassiv	60
BIRCOmax-i®	70
BIRCOprotect	92
BIRCOsolid® Kastenrinne	108
BIRCOsolid® Schlitzrinne aus Beton	119
BIRCOport	119
BIRCODicht	120

INFORMATION 270

BIRCOcolor	270
BIRCOeasyclean	271
Verfugungen	272
Einbauhinweise und Einbauanleitungen	273
BIRCO Sicherheit	282
BIRCO Kontaktwege	283

GALABAU

BIRCOplus	144
BIRCOslim®	154
BIRCOLight® mit Stahlzarge	164
BIRCOLight® mit Gusszarge	180
BIRCOLight triloc®	192
BIRCOLight® Fassadenentwässerung	206
BIRCOparksafe®	212
BIRCOschlitzaufsätze	216
BIRCOtopline®	232
BIRCOprofil	258
BIRCOstandard	266

Detaillierte Einbau- und
Wartungsanleitungen
bequem als PDF herunterladen:

[www.birco.de/downloads/
kataloge-prospekte-objektfrage-
boegen-und-flyer/](http://www.birco.de/downloads/kataloge-prospekte-objektfrageboegen-und-flyer/)



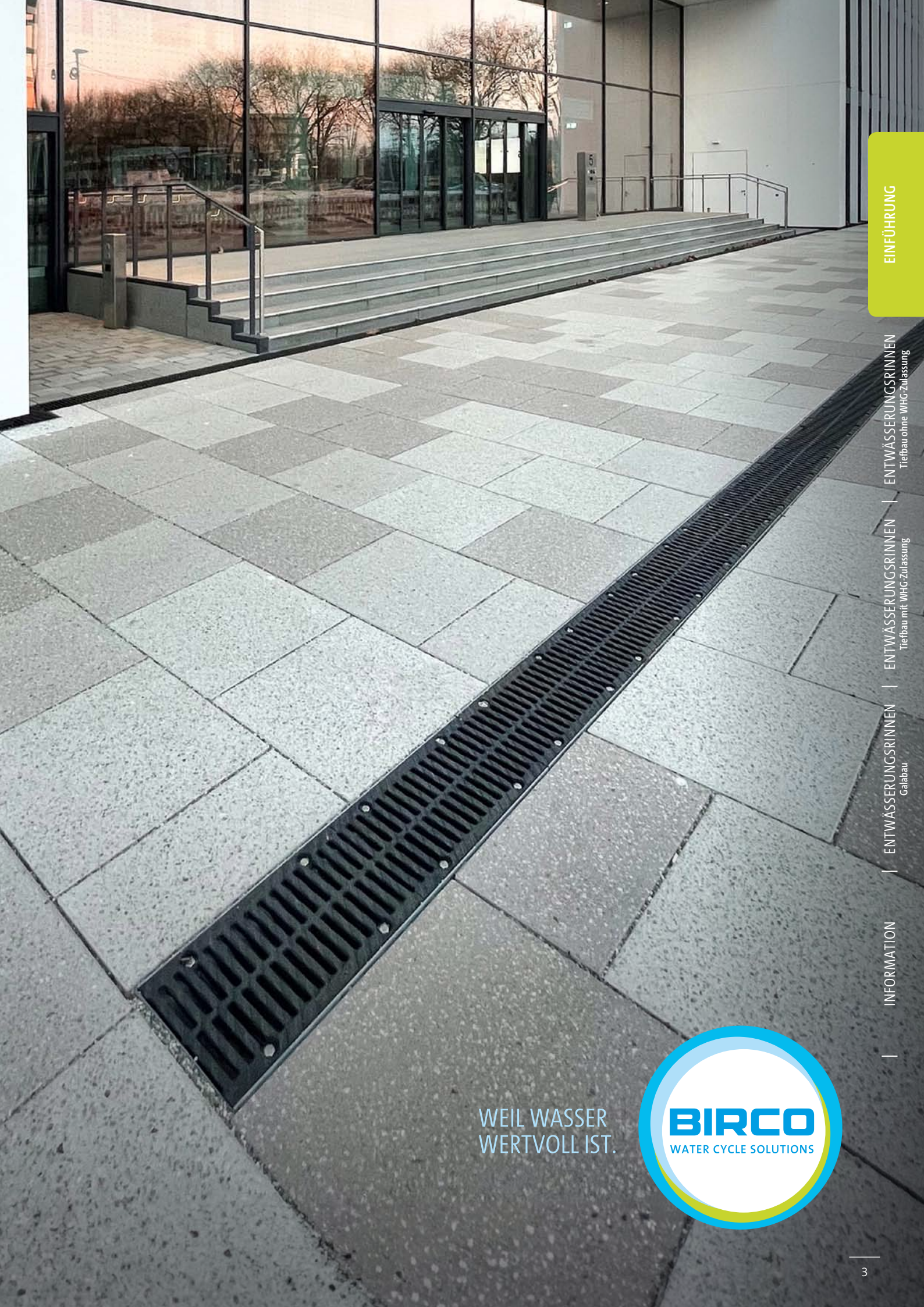

EINFÜHRUNG

ENTWÄSSERUNGSRINNEN
Tiefbau ohne WHG-Zulassung

ENTWÄSSERUNGSRINNEN
Tiefbau mit WHG-Zulassung

ENTWÄSSERUNGSRINNEN
Galabau

INFORMATION

WEIL WASSER
WERTVOLL IST.



DER NACHHALTIGKEITSBEGRIFF



Das Wort „Nachhaltigkeit“ kann nicht wie andere durch eine einfache Definition umfassend und zutreffend erklärt werden. Da häufig davon gesprochen, selten aber eine einordnende Interpretation des Begriffs mitgeliefert wird, tun wir das an dieser Stelle sehr gerne.

WIE WIR IHN VERWENDEN:

Für BIRCO ist der Begriff Nachhaltigkeit auf die Gegenwart und die Zukunft ausgerichtet und bezieht sich im Wesentlichen auf den verantwortungsvollen Umgang sowie insbesondere den Schutz der wertvollen Ressource Wasser. Für uns ist Nachhaltigkeit eine Form des ökologischen und ökonomischen Handelns, die gegenwärtigen und zukünftigen Generationen vergleichbare oder bessere Lebensbedingungen sichern soll. Nachhaltiges Handeln heißt für uns an einer enkeltauglichen Zukunft mitzuwirken.

WEITERGEDACHT:

Gemeinsam für intakte Wasserkreisläufe

Liebe Leserinnen und Leser,

die Marke **BIRCO** steht für eine Zukunft, in der Wasser als kostbarste Ressource geschützt und ökologisch wie ökonomisch sinnvoll genutzt wird. Sie steht außerdem für rund 100 Jahre Erfahrung, Wissen und Fertigungskompetenz. Unsere Neuausrichtung mit dem Leitmotiv „Weil Wasser wertvoll ist“ und dem neuen Logo unterstreicht unseren Anspruch als Branchenführer in der Entwicklung von ganzheitlichen, nachhaltigen und digitalen Systemlösungen und richtet sich gezielt an Architekten, Planer und Bauunternehmer, die sich mit wassersensiblen Projekten und Infrastrukturen konfrontiert sehen.

Unser konsequent weiterentwickeltes Produktportfolio spiegelt diese inhaltliche Schärfung wider. Wir bieten Lösungen, die ökologische und ökonomische Nachhaltigkeit in den Vordergrund stellen und den gesamten Wasserzyklus adressieren. Von der Oberflächenentwässerung bis zum Gewässer- und Grundwasserschutz.

Im diesem Katalog für den Bereich „Entwässerungsrinnen“ erfahren Sie schnell und übersichtlich – bei Bedarf auch bis ins Detail – alles über unsere Produkte und innovativen Lösungen für intakte Wasserkreisläufe.

„Wir bieten Lösungen, die den
gesamten Wasserzyklus adressieren.“













Christian Merkel
Vorsitzender der Geschäftsführung

Dr. Ingo Markgraf
Geschäftsführung

ALLES KLAR: BIRCO Produktfinder





ENTWÄSSERUNGSRINNEN

Anwendungsbereich	TIEFBAU OHNE WHG-ZULASSUNG			TIEFBAU MIT WHG-ZULASSUNG							
	BIRCOsir® NW 100 – 200 AS	BIRCOsir® Gleisentw.	BIRCOprofil	BIRCOsir® NW 320 – 520	BIRCOmassiv	BIRCOmax-i®	BIRCOprotect	BIRCOsolid® Kastenrinne	BIRCOsolid® Schlitzrinne	BIRCOport	BIRCOdicht
	S. 18	S. 38	S. 41	S. 42	S. 60	S. 70	S. 92	S. 108	S. 119	S. 119	S. 120
											
Verkehrswege	++	+	+	++	+	++					
Industriegebiete	+	+		+	++	++	+	++	++	+	+
Gewerbegebiete	++	+	+	+	++	++		++	++		++
Logistikflächen	+	+		+	++	++	+	++	++	++	+
Hallenbau	+	+	+	++	++	+	+	+			+
Chemische Industrie				+	+	+	+	+	+	+	++
Flughäfen Airside				+	++	++	+	++	++	++	+
Häfen				+	++	++	+	++	++	++	+
Landwirtschaft	+			++	+		++				+
Wohn-/Bürogebäude	+										
Tiefgaragen	+		++								
Hochgaragen			++								
Bahnhöfe	+	++	++	+							
Galabau	+										
Städtebau	++		+	++		++					
Private Flächen	+										
Fassaden/Terrassen											

PUNKTENTWÄSSERUNG

Anwendungsbereich	TIEFBAU OHNE WHG-ZULASSUNG	TIEFBAU MIT WHG-ZULASSUNG	GALABAU		
	BIRCOsir® Punktentwässerung	BIRCOdicht Punktentwässerung	BIRCOplus Punktentwässerung	BIRCOlight® Punktentwässerung	BIRCOtopline® Aufsatzelemente
					
Verkehrswege					
Industriegebiete	+	+		+	
Gewerbegebiete	+	++		+	
Logistikflächen	+	+			
Hallenbau		+		+	
Chemische Industrie		++			
Flughäfen Airside	+	+			
Häfen	+	+			
Landwirtschaft	+	+			
Wohn-/Bürogebäude	+		+	+	++
Tiefgaragen					
Hochgaragen					
Bahnhöfe	+			++	
Galabau			++	++	
Städtebau	++			++	
Private Flächen			++	++	++
Fassaden/Terrassen					++

WASSERBEWIRTSCHAFTUNG

Anwendungsbereich	BEHANDLUNG				
	BIRCOprime® evo	BIRCOprime®	BIRCOpur®	BIRCO hypopoint®	BIRCO hydroshark
					
Verkehrswege	++	++	++	++	++
Industriegebiete	++	+	++	++	+
Gewerbegebiete	++	+	++	++	+
Logistikflächen	++	+	++	++	+
Hallenbau					
Chemische Industrie					
Flughäfen Airside	++	+	++	++	+
Häfen	++	+	++	++	+
Landwirtschaft					
Wohn-/Bürogebäude					
Tiefgaragen					
Hochgaragen					
Bahnhöfe	+	+	+	+	+
Galabau					
Städtebau	++	+	++	++	+
Private Flächen					
Fassaden/Terrassen					

Kennzeichen: + geeignet ++ empfohlen



Alle BIRCO Kataloge zum Download unter www.birco.de/downloads

GALABAU										
BIRCOplus	BIRCOslim®	BIRCOlight® m. Stahlzarge	BIRCOlight® m. Gusszarge	BIRCOlight triloc®	BIRCOlight® Fassaden- entwässerung	BIRCO parksafe®	BIRCO schlitzaufsätze	BIRCOtopline®	BIRCOprofil	BIRCOstandard
S. 144	S. 154	S. 164	S. 180	S. 192	S. 206	S. 212	S. 216	S. 232	S. 258	S. 266
		++	++	+		+			+	
		+	+	+		+			+	
	+	+	+	+		+			+	
		+	+							
+	+	+	+	+	+	+	+	++		
	+	+	+				++		++	
	+	+	++	+		+	+		++	
++	++	++	++	++		+	+	++		++
		++	++	++		+	++		+	
++	++	+	+	+		+	+	++		++
					++	+	+	++		

KABELKANÄLE

VERSICKERUNG				RETENTION				VERSORGUNG	
°	BIRCO Rigolentunnel von StormTech®	BIRCO rainblock®	BIRCO Schächte	BIRCO max-i®	BIRCO Rigolentunnel von StormTech®	BIRCO rainblock®	BIRCO Schächte	BIRCOcanal® Versorgung	BIRCOcanal® Energie- Infrastruktur
	++	++	++	++	+	++		+	++
	++	++	++	++	+	++		++	++
	++	++	++	++	+	++		+	++
	++	++	++	++	+	++		+	+
	+			+	+			++	+
				+					
	+			++	+				
	+			++	+				
		+				+			
	+	+	+		+	+		+	+
		+			+	+		++	+
	+	+	+		+	+		+	+
	++	++	++	++	+	++			++
	+	+	+		+	+			+

ZUKUNFT IM BLICK:

Ganzheitliche, nachhaltige und digitale Systemlösungen



Unser Antrieb bei **BIRCO** ist die Vision einer Zukunft, die auch für unsere Enkel lebenswert ist. Mensch und Umwelt stehen dabei im Mittelpunkt unseres Schaffens, denn wir sind überzeugt, dass der verantwortungsvolle Umgang mit Wasser der Schlüssel zu dieser Zukunft ist. Angesichts der Herausforderungen durch den Klimawandel und globale Krisen setzen wir auf Innovation und ganzheitliche Lösungen, um die Ressource Wasser nachhaltig zu schützen und zu nutzen.

DIESE ZIELSETZUNG PRÄGT UNSERE VIER KERNVERSPRECHEN:

Eine persönliche Kundenbetreuung, eine fokussierte Serviceorientierung, unbedingte Zuverlässigkeit und einen hohen Qualitätsanspruch an unsere Arbeit und Produkte. Unsere Expertise in den Bereichen Wassermanagement, Entwässerung, Versickerung, Aufbereitung, Speicherung und Grundwasserschutz bildet das Fundament dieser Versprechen und treibt uns an, kontinuierlich zu innovieren.

Das Ergebnis ist ein umfassendes Produkt- und Lösungsportfolio, das in Deutschland seinesgleichen sucht – sowohl in der Breite als auch in der Tiefe. Mit unserer weitreichenden Kompetenz entwickeln wir Systemlösungen, die nicht nur heute, sondern auch morgen Bestand haben und eine enkeltaugliche Zukunft sichern.

DIE BIRCOsphere®

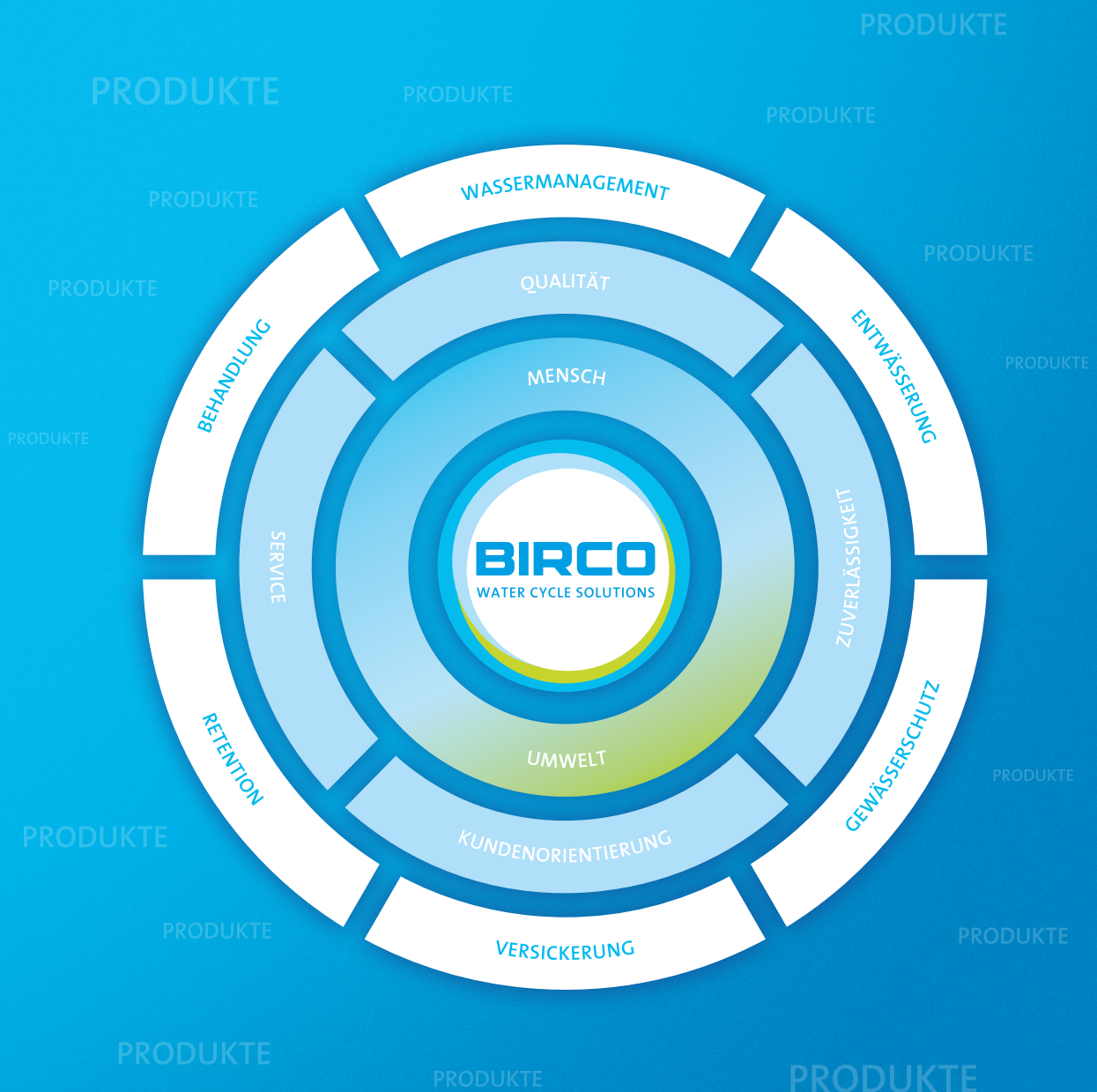

EINFÜHRUNG

ENTWÄSSERUNGSRINNEN
Tiefbau ohne WHG-Zulassung

ENTWÄSSERUNGSRINNEN
Tiefbau mit WHG-Zulassung

ENTWÄSSERUNGSRINNEN
Galabau

INFORMATION

LEISTUNG IM FLOW:

BIRCO Projektmanagement

Bei BIRCO unterstützen wir Architekten, Planer und Bauunternehmen mit einem umfassenden Projektmanagement. Von der Planung bis zur Umsetzung stehen Ihnen unsere Experten mit individueller Beratung, intelligenten Konzepten und präzisen hydraulischen Berechnungen zur Seite. Wir erleichtern Ihren Alltag mit werksseitigen Vorbereitungen, detaillierten Verlegeplänen und schneller Lieferung, ergänzt durch Online-Ressourcen wie CAD-Daten, Einbauanleitungen und BIM-Daten. Unser Ziel ist es, Effizienz und Zuverlässigkeit in Ihre Projekte zu bringen und einen reibungslosen Ablauf zu gewährleisten.

BIRCO ist Partner der Wahl für Architekten, Bauunternehmen, Landschafts- und Städteplaner, wenn es um zentrale und dezentrale Oberflächenentwässerung, Regenwassermanagement, Gewässer- und Grundwasserschutz geht.





EINFÜHRUNG

ENTWÄSSERUNGSRINNEN
Tiefbau ohne WHG-Zulassung

ENTWÄSSERUNGSRINNEN
Tiefbau mit WHG-Zulassung

ENTWÄSSERUNGSRINNEN
Galabau

INFORMATION

HÖCHSTER ANSPRUCH AN QUALITÄT:

1:1 umgesetzt in der eigenen Fertigung

BIRCO widmet sich der Entwicklung erstklassiger Entwässerungslösungen, die aus hochwertigem und robustem Beton gefertigt werden. Dieses Material verleiht unseren Rinnen und Systemen eine außergewöhnliche Widerstandsfähigkeit und Langlebigkeit – selbst unter härtesten Bedingungen. Der Beton besticht durch minimale Wassereindringtiefe, exzellente Abriebfestigkeit sowie durch seine Frost- und Tausalzresistenz, was unsere Produkte in puncto Seitenstabilität unübertroffen macht.

Die hohe Qualität unserer Materialien, gepaart mit der durchdachten Bauweise der BIRCO Rinnensysteme, garantiert optimale Einsatzbedingungen auf jeder Baustelle und verspricht eine effiziente, kosteneffektive Montage. Unsere Lösungen stehen nicht nur für höchste Sicherheitsstandards und dauerhaften Investitionsschutz, sondern erfüllen auch die strengen Anforderungen der DIN EN 1433. Mit unserem tiefgreifenden Verständnis für Kundenbedürfnisse und Projektanforderungen liefern BIRCO Produkte nicht nur herausragende Qualität und Performance, sondern ebenso zukunftsorientierte, nachhaltige Entwässerungskonzepte.



WEIL WASSER
WERTVOLL IST.



BIRCO 1.153/23 abstr. HW 320 BL 30m Bf=500 Tse-W PRO W-R CE B1663EN 1433-744-MW 056 14016



HOCHWERTIGE BETONRINNEN – STABIL UND KOSTENORIENTIERT

BIRCO Betonrinnen bieten höchste Leistung auch ohne Betonummantelung in Formstabilität, Wassereindringtiefe, Belastungsklasse oder Verarbeitungseigenschaften beim Einbau.



Verschraubung in Zarge



Easylock in Zarge

OPTIMALE VERSCHRAUBUNG

Unsere Betonrinnen sind mit einer Combi-Verschluss-Massivstahl- oder Gusszarge ausgestattet. Viele Abdeckungen sind somit bis zu 8-fach pro Meter mit dem Rinnenelement verschraubt oder mit der BIRCO Easylock-Variante schnell und sicher befestigt.



Typ I

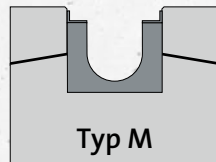

Typ M

EINBAU TYP I UND TYP M

Typ I: Für diesen Typ ist weder ein lasttragendes Fundament noch eine Ummantelung erforderlich, um die einwirkenden vertikalen und horizontalen Kräfte zu bewältigen. Gestaltung und verwendete Materialien sind speziell darauf ausgelegt, Belastungen, die auf die Rinne einwirken, aufzunehmen. Die Installation ist dadurch schnell, einfach und sogar in schmalen Gruben möglich, was die Kosten erheblich senkt. Zahlreiche BIRCO Entwässerungssysteme sind speziell für eine Installation nach Typ I konzipiert.

Typ M erfordert die Verwendung eines lasttragenden Fundaments und/oder einer Ummantelung. Vertikale und horizontale Lasten, die nach der Installation auftreten, werden in das Fundament oder in die Ummantelung übertragen. Die Festigkeit und Tragfähigkeit, also die Belastungsklasse, hängt direkt von der Beschaffenheit und Ausführung des Fundaments oder der Ummantelung ab.



MASSIVE ZÄRGEN

BIRCO verwendet hochwertige 4 mm Massivstahlzargen mit einer 70 µm starken Zinkbeschichtung, massive Gusszargen mit KTL-Beschichtung oder Zargen aus Edelstahl.



AUFSCHWEMMSICHERUNG

Kein Aufschaukeln oder Lösen vom Unterbau: Das bietet die Aufschwemmsicherung der BIRCO Betonrinnen. Kraftschlüssig wird die Rinne in den Unterbau eingebunden. Ob bei Ummantelung oder bei Typ I-Einbau. Die Sicherung sperrt das Bauteil gegen ungewünschte Lageänderungen.



SICHERHEITSFALZ

Passgenaue Verbindung gem. DIN EN 1433 durch den BIRCO Sicherheitsfalz. Jederzeit einsehbar, einfach und schnell kontrollierbar.

Detaillierte Einbau- und
Wartungsanleitungen
bequem als PDF herunterladen:

[www.birco.de/downloads/
kataloge-prospekte-objektfrage-
boegen-und-flyer/](http://www.birco.de/downloads/kataloge-prospekte-objektfrage-boegen-und-flyer/)



PRÄZISION FÜR HÖCHSTE ANFORDERUNGEN:

Passgenaue Schnitte, Bohrungen und Verfugungen



INDIVIDUELLE ZUSCHNITTE FÜR JEDE NENNWEITE

Der BIRCO Werksservice bietet einen individuellen Zuschnitt unserer Rinnenelemente (90°-Winkel oder auf Gehrung). Die Betonteile werden inklusive der Abdeckungen geschnitten. Auf der Baustelle kann passgenau und schnell eingebaut werden. Auch Böschungsschnitte sind möglich.



BOHRUNGEN WAAGRECHT UND SENKRECHT

BIRCO Rinnenelemente können entsprechend der Planungsangaben werkseitig mit waag- oder senkrechten Bohrungen für direkte Zu- und Abläufe versehen werden. Die möglichen Anschlüsse reichen von DN 100 bis DN 315. Die Durchmesser sind auf KG- und KG 2000-Rohre abgestimmt – andere Rohrtypen können auf Anfrage angeschlossen werden.

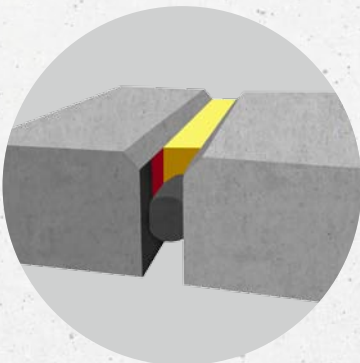

VERFUGUNGEN – ABGESTIMMTES ZUBEHÖR FÜR DEN PERFEKTEN EINBAU

Wir haben was es braucht: Von der Nut- und Feder-Ausformung unserer Rinnen bis hin zu Dichtband und Dichtmasse. Bei den Entwässerungssystemen von BIRCO wurde an alles gedacht.

ENTWÄSSERUNGSRINNEN

Massiv vielseitig: Für jede Anforderung die optimale Lösung

Durchdachte Entwässerungssysteme spielen eine entscheidende Rolle im modernen Bauwesen, insbesondere im Industrie- und Städtebau, indem sie effektiv Niederschlagswasser sammeln und ableiten, um Überschwemmungen und Wasserschäden zu verhindern. **BIRCO**, als einer der führenden Systemanbieter für Oberflächenentwässerung in Europa, bietet eine unerreicht breite Palette an Entwässerungslösungen und Rinnensystemen für alle denkbaren Anwendungsbereiche. Egal, ob Sie vor der Herausforderung stehen, hohe Niederschlagsmengen oder schwere Lasten zu bewältigen, die perfekte Entwässerung für den Garten- und Landschaftsbau suchen oder nach ästhetisch ansprechenden Fassadenrinnen für den Hochbau Ausschau halten – wir haben die Lösung für Sie. Optimiert für Ihre individuellen Anforderungen und Bedürfnisse. Qualität und Exzellenz made in Baden-Württemberg.

TIEFBAUENTWÄSSERUNG VON NICHT WHG-FLÄCHEN

Hier finden Sie all unsere effizienten Systeme für den Standard-Tiefbau, wo keine besonderen Umweltschutzaufgaben gelten, es jedoch um Qualität, Stabilität und Leistung geht.

TIEFBAUENTWÄSSERUNG VON WHG-FLÄCHEN

BIRCO Entwässerungsrinnen, die den strengen WHG-Anforderungen entsprechen. Große Sortimentsbreite trifft auf individuelle Anforderung zum Schutz vor Umweltgefahren durch wassergefährdende Stoffe.

OBERFLÄCHENENTWÄSSERUNG VON GALABAU-FLÄCHEN

Ästhetisch ansprechende Lösungen, die verlässliche Entwässerungsleistung harmonisch in die Landschaftsgestaltung integrieren. Abdeckungs- und Zubehöervielfalt inklusive.

BIRCOsir® – kleine Nennweiten

Stabilität und Vielfalt gleich mit eingebaut



BIRCOsir® ermöglicht mit seiner breiten Abdeckungsauswahl flexible Entwässerungslösungen. Die Rinnenelemente aus hochwertigem C 40/50 Beton bieten hohe Belastungsreserven und sind dank geringem Wasser-Zement-Wert besonders abriebfest, frost- und tausalzbeständig. Unsere Entwässerungsrinnen integrieren 4 mm starke Massivstahlzargen mit Zinkschicht für optimale Stabilität und Korrosionsschutz. Die einzigartigen Zargentaschen von BIRCO erleichtern die Wartung und gewährleisten eine langfristig einfache Handhabung.

FAKTEN

- + Rinnensystem: NW 100, 150 und 200 AS mit und ohne Innengefälle
- + Flachrinnen: NW 100, 150 und 200 AS
- + Baulängen: 0,50 und 1,00 Meter
- + Rinnen mit Aufschwemmsicherung (AS): NW 200 AS
- + Blindenleitabdeckungen (Rippen-/Noppenprofil) mit DIN-Zulassung für die NW 200 AS
- + Vielseitiges Abdeckungsprogramm
- + Sinkkästen NW 100, 150 und 200 AS mit hervorragender Ablaufleistung
- + Environmental Product Declaration (EPD) für die BIRCOsir® NW 200 AS
- + CE-konform
- + Belastungsklasse: F 900

EINSATZBEREICHE

- + Städtebau, Industriebau
 - + Hohes Verkehrsaufkommen
 - + Parkplätze, die auch von LKWs befahren werden (z. B. Supermärkte, Speditionen)
 - + Objekte mit hohen architektonischen Anforderungen aufgrund des vielseitigen Abdeckungsprogramms
-
- + Für die Entwässerung von Flächen im Schwerlastbereich, auch bei hohen Anforderungen an Flexibilität und Architektur



A 15 bis F 900



INDUSTRIEGELÄNDE



CODE SCANNEN, UM ZU DEN WEBINHALTEN
DES PRODUKTS ZU GELANGEN

IM ÜBERBLICK:

Alle Argumente für die BIRCOsir® – kleine Nennweiten

1 KANTEN-/KORROSIONSSCHUTZ

- + 4 mm Massivstahlzarge mit 70 µm Zink beschichtet, im Beton verankert
- + Nahezu bündiger Anschluss des Oberflächenbelages an die Massivstahlzarge

2 WERKSTOFFQUALITÄT

- + Hochwertiger C 40/50 Beton
- + Druckfestigkeit, Frost- und Tausalzbeständigkeit garantieren Langlebigkeit und Investitionsschutz

3 VERKEHRSSICHERHEIT

- + Hohe Verkehrssicherheit durch 4- bzw. 8-fach-Verschraubung pro Meter
- + Verschraubungskulisse: Easylock oder Schraube individuell wählbar

4 ATTRAKTIVES DESIGN

- + Beste architektonische Gestaltungsmöglichkeiten durch die vielseitigen Abdeckungsvarianten

5 DIN EN 1433

- + Sicherheitsfalz am Rinnenstoß (kann mit BIRCO Dichtstoff SF-Connect verfugt werden)



Im Ausschreibungsmanager
schnell die passenden
Ausschreibungstexte finden:

[www.birco.de/
ausschreibungsmanager](http://www.birco.de/ausschreibungsmanager)



Detaillierte Einbau- und
Wartungsanleitungen
bequem als PDF herunterladen:

[www.birco.de/downloads/
kataloge-prospekte-objektfrage-
boegen-und-flyer/](http://www.birco.de/downloads/kataloge-prospekte-objektfrageboegen-und-flyer/)

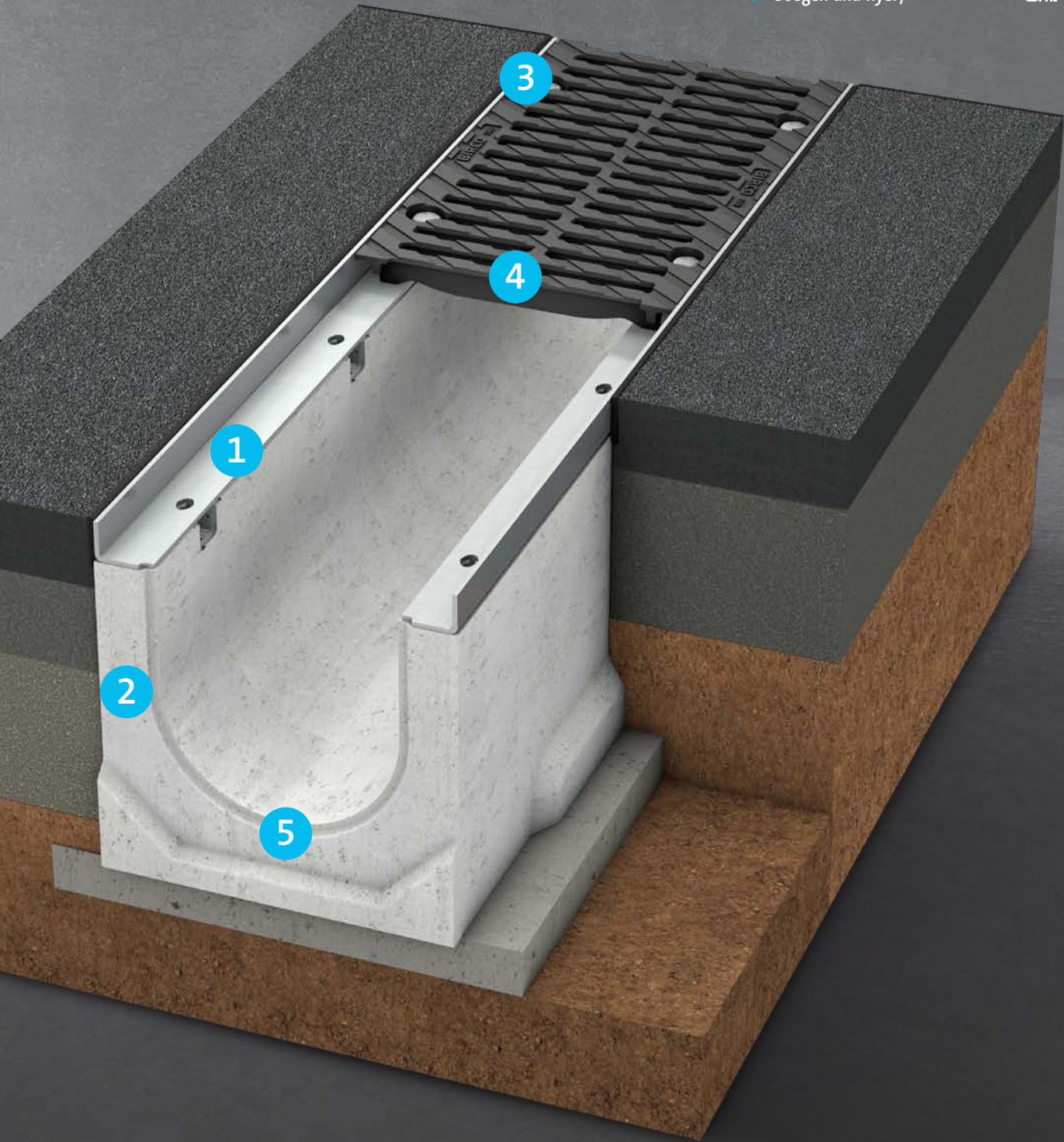

EINFÜHRUNG

ENTWÄSSERUNGSRINNEN
Tiefbau ohne WHG-Zulassung

ENTWÄSSERUNGSRINNEN
Tiefbau mit WHG-Zulassung

ENTWÄSSERUNGSRINNEN
Galabau

INFORMATION

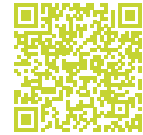

Stabilität und Vielfalt

RINNENELEMENTE | OHNE INNENGEFÄLLE

- + Feuerverzinkte Combi-Verschluss-Massivstahlzarge
- + Sicherheitsfalz

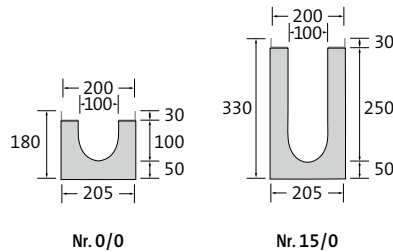

BEZEICHNUNG	LÄNGE	BAUHÖHE AN NUT/FEDER	GEWICHT	KLASSIFIZIERUNG DIN EN 1433	ART.-NR.
Rinne Nr. 0/0	500 mm	180/180 mm	26,5 kg	F 900	020031
Rinne Nr. 0/0	1000 mm	180/180 mm	52,2 kg	F 900	020026
Rinne Nr. 0/0 mit Ablauf DN 110	1000 mm	180/180 mm	50,5 kg	F 900	020025
Rinne Nr. 5/0	1000 mm	230/230 mm	65,0 kg	F 900	020027
Rinne Nr. 10/0	1000 mm	280/280 mm	80,0 kg	F 900	020028
Rinne Nr. 15/0	1000 mm	330/330 mm	95,0 kg	F 900	020029

Als Sonderanfertigung Rinne Nr. 0/0 Länge 1000 mm auch mit Edelstahlzarge (V2A, Combi-Verschluss nicht in V2A).

RINNENELEMENTE | 1% INNENGEFÄLLE

- + Feuerverzinkte Combi-Verschluss-Massivstahlzarge
- + Sicherheitsfalz

BEZEICHNUNG	LÄNGE	BAUHÖHE AN NUT/FEDER	GEWICHT	KLASSIFIZIERUNG DIN EN 1433	ART.-NR.
Rinne Nr. 1	1000 mm	180/190 mm	55,0 kg	F 900	020001
Rinne Nr. 2	1000 mm	190/200 mm	57,5 kg	F 900	020002
Rinne Nr. 3	1000 mm	200/210 mm	58,0 kg	F 900	020003
Rinne Nr. 4	1000 mm	210/220 mm	61,0 kg	F 900	020004
Rinne Nr. 5	1000 mm	220/230 mm	65,0 kg	F 900	020005
Rinne Nr. 6	1000 mm	230/240 mm	67,0 kg	F 900	020006
Rinne Nr. 7	1000 mm	240/250 mm	68,0 kg	F 900	020007
Rinne Nr. 8	1000 mm	250/260 mm	71,0 kg	F 900	020008
Rinne Nr. 9	1000 mm	260/270 mm	73,0 kg	F 900	020009
Rinne Nr. 10	1000 mm	270/280 mm	77,0 kg	F 900	020010

FLACHRINNEN | OHNE INNENGEFÄLLE

- + Feuerverzinkte Combi-Verschluss-Massivstahlzarge
- + Sicherheitsfalz

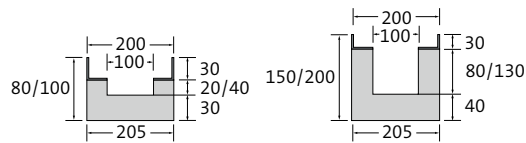

BEZEICHNUNG	LÄNGE	BAUHÖHE AN NUT/FEDER	GEWICHT	KLASSIFIZIERUNG DIN EN 1433	ART.-NR.
Flachrinne Bauhöhe 80	1000 mm	80/80 mm	28,4 kg	E 600	030026
Flachrinne Bauhöhe 150	1000 mm	150/150 mm	52,4 kg	E 600	030029

LINIENSINKKASTEN | 1-TEILIG

- + 1- oder 2-seitiger Rinnenanschluss bis Nr. 15/0
- + Innenliegender Geruchsverschluss DN 110 für KG und KG-2000 Rohranschluss
- + PP-Schlammeimer
- + Einbetonierte KG-Muffe für Rohranschluss DN 110
- + Feuerverzinkte Combi-Verschluss-Massivstahlzarge

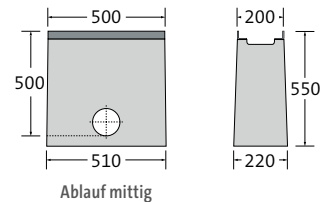

BEZEICHNUNG	LÄNGE	BAUHÖHE	GEWICHT	KLASSIFIZIERUNG DIN EN 1433	ART.-NR.
Liniensinkkasten	500 mm	550 mm	85,0 kg	F 900	0200351

Als Sonderanfertigung auch mit Edelstahlzarge (V2A, Combi-Verschluss nicht in V2A).

DOPPELSTEG-GUSSABDECKUNGEN

- + Schwarz-tauchlackiert
- + 8-fach M12/A2-Verschraubung pro Meter
- + 8-fach Easylock-Befestigung pro Meter (alternativ)
- + Rutschhemmklasse R11/V10

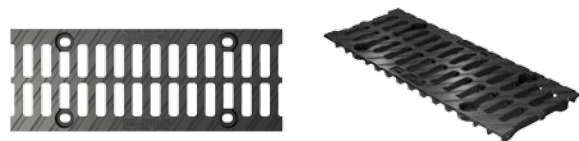

LÄNGE	BREITE	HÖHE	GEWICHT	EINLAUFÖFFNUNG	EINLAUF-QUERSCHNITT	KLASSIFIZIERUNG DIN EN 1433	ART.-NR. VERSCHRAUB.	ART.-NR. EASYLOCK
500 mm	187 mm	30 mm	3,9 kg	2x SW 60/18 mm	585 cm ² /m	C 250	0200721	0200721e
500 mm	187 mm	30 mm	4,8 kg	2x SW 60/18 mm	585 cm ² /m	D 400	020074	020074e
500 mm	187 mm	30 mm	6,0 kg	2x SW 60/18 mm	585 cm ² /m	E 600	0200751	0200751e
500 mm	187 mm	30 mm	6,3 kg	2x SW 60/18 mm	586 cm ² /m	F 900	0200781	-

Auf Wunsch auch KTL mit Pulverbeschichtung nach RAL-Farbtönen erhältlich.

STEG-GUSSABDECKUNG | ENGE SCHLITZWEITE

- + Schwarz-tauchlackiert
- + 8-fach M12/A2-Verschraubung pro Meter



LÄNGE	BREITE	HÖHE	GEWICHT	EINLAUFÖFFNUNG	EINLAUF- QUERSCHNITT	KLASSIFIZIERUNG DIN EN 1433	ART.-NR. VERSCHRAUB.	ART.-NR. EASYLOCK
500 mm	187 mm	30 mm	7,7 kg	SW 100/6 mm	260 cm ² /m	E 600	020073	-

Auf Wunsch auch KTL mit Pulverbeschichtung nach RAL-Farbtönen erhältlich.

GITTERABDECKUNG | GUSS

- + Schwarz-tauchlackiert
- + 8-fach M12/A2-Verschraubung pro Meter
- + 8-fach Easylock-Befestigung pro Meter (alternativ)



LÄNGE	BREITE	HÖHE	GEWICHT	EINLAUFÖFFNUNG	EINLAUF- QUERSCHNITT	KLASSIFIZIERUNG DIN EN 1433	ART.-NR. VERSCHRAUB.	ART.-NR. EASYLOCK
500 mm	187 mm	30 mm	7,3 kg	MW 20/30 mm	876 cm ² /m	E 600	020086	020086e

Auf Wunsch auch KTL mit Pulverbeschichtung nach RAL-Farbtönen erhältlich.

WABENABDECKUNG | GUSS

- + Schwarz-tauchlackiert
- + 8-fach M12-Inbus-Verschraubung schwarz pro Meter

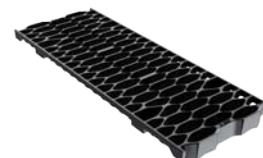
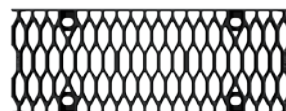

LÄNGE	BREITE	HÖHE	GEWICHT	EINLAUFÖFFNUNG	EINLAUF- QUERSCHNITT	KLASSIFIZIERUNG DIN EN 1433	ART.-NR. VERSCHRAUB.	ART.-NR. EASYLOCK
500 mm	187 mm	30 mm	6,4 kg	MW 18/50 mm	962 cm ² /m	E 600	020079	-

Auf Wunsch auch KTL mit Pulverbeschichtung nach RAL-Farbtönen erhältlich.

GITTERROSTE | FEUERVERZINKTER STAHL

- + 4-fach M12/A2-Verschraubung pro Abdeckung
- + 4-fach Easylock-Befestigung pro Abdeckung (alternativ)



LÄNGE	BREITE	HÖHE	GEWICHT	EINLAUFÖFFNUNG	EINLAUF-QUERSCHNITT	KLASSIFIZIERUNG DIN EN 1433	ART.-NR. VERSCHRAUB.	ART.-NR. EASYLOCK
500 mm	187 mm	30 mm	3,5 kg	MW 30/12 mm	1154 cm ² /m	C 250	020063	020063e
1000 mm	187 mm	30 mm	6,3 kg	MW 30/12 mm	1154 cm ² /m	C 250	020053	020053e
500 mm	187 mm	30 mm	5,1 kg	MW 20/30 mm	1140 cm ² /m	E 600	020064	020064e
1000 mm	187 mm	30 mm	9,5 kg	MW 20/30 mm	1140 cm ² /m	E 600	020054	020054e

Auf Wunsch auch in Edelstahl (V2A, ohne Easylock).

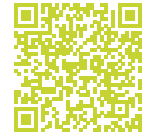

Stabilität und Vielfalt

RINNENELEMENTE | OHNE INNENGEFÄLLE

- + Feuerverzinkte Combi-Verschluss-Massivstahlzarge
- + Sicherheitsfalz

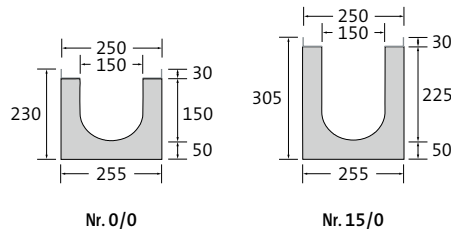

BEZEICHNUNG	LÄNGE	BAUHÖHE AN NUT/FEDER	GEWICHT	KLASSIFIZIERUNG DIN EN 1433	ART.-NR.
Rinne Nr. 0/0	500 mm	230/230 mm	37,5 kg	F 900	020131
Rinne Nr. 0/0	1000 mm	230/230 mm	72,0 kg	F 900	020126
Rinne Nr. 0/0 mit Ablauf DN 160	1000 mm	230/230 mm	70,0 kg	F 900	020125
Rinne Nr. 5/0	1000 mm	255/255 mm	83,4 kg	F 900	020127
Rinne Nr. 10/0	1000 mm	280/280 mm	88,4 kg	F 900	020128
Rinne Nr. 15/0	1000 mm	305/305 mm	93,4 kg	F 900	020129

Als Sonderanfertigung Rinne Nr. 0/0 Länge 1000 mm auch mit Edelstahlzarge (V2A, Combi-Verschluss nicht in V2A).

RINNENELEMENTE | 0,5% INNENGEFÄLLE

- + Feuerverzinkte Combi-Verschluss-Massivstahlzarge
- + Sicherheitsfalz

BEZEICHNUNG	LÄNGE	BAUHÖHE AN NUT/FEDER	GEWICHT	KLASSIFIZIERUNG DIN EN 1433	ART.-NR.
Rinne Nr. 1	1000 mm	230/235 mm	75,0 kg	F 900	020101
Rinne Nr. 2	1000 mm	235/240 mm	75,5 kg	F 900	020102
Rinne Nr. 3	1000 mm	240/245 mm	76,0 kg	F 900	020103
Rinne Nr. 4	1000 mm	245/250 mm	78,0 kg	F 900	020104
Rinne Nr. 5	1000 mm	250/255 mm	79,0 kg	F 900	020105
Rinne Nr. 6	1000 mm	255/260 mm	80,0 kg	F 900	020106
Rinne Nr. 7	1000 mm	260/265 mm	81,0 kg	F 900	020107
Rinne Nr. 8	1000 mm	265/270 mm	83,0 kg	F 900	020108
Rinne Nr. 9	1000 mm	270/275 mm	84,0 kg	F 900	020109
Rinne Nr. 10	1000 mm	275/280 mm	86,0 kg	F 900	020110

FLACHRINNEN | OHNE INNENGEFÄLLE

- + Feuerverzinkte Combi-Verschluss-Massivstahlzarge
- + Sicherheitsfalz

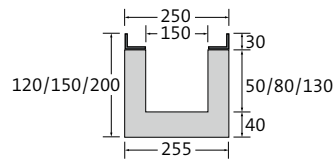

BEZEICHNUNG	LÄNGE	BAUHÖHE AN NUT/FEDER	GEWICHT	KLASSIFIZIERUNG DIN EN 1433	ART.-NR.
Flachrinne Bauhöhe 120	1000 mm	120/120 mm	53,4 kg	E 600	030126
Flachrinne Bauhöhe 150	1000 mm	150/150 mm	56,4 kg	E 600	030127
Flachrinne Bauhöhe 200	1000 mm	200/200 mm	63,0 kg	E 600	030128

LINIENSINKKASTEN | 1-TEILIG

- + 1- oder 2-seitiger Rinnenanschluss bis Nr. 15/0
- + PP-Schlammemeier
- + 1 einbetonierte KG-Muffe für Rohranschluss DN 160 (ohne Geruchsverschluss)
- + Feuerverzinkte Combi-Verschluss-Massivstahlzarge

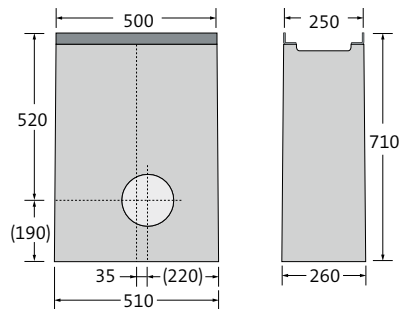

BEZEICHNUNG	LÄNGE	BAUHÖHE	GEWICHT	KLASSIFIZIERUNG DIN EN 1433	ART.-NR.
Liniensinkkasten	500 mm	710 mm	120,5 kg	F 900	020135

Als Sonderanfertigung auch mit Edelstahlzarge (V2A, Combi-Verschluss nicht in V2A).

DOPPELSTEG-GUSSABDECKUNGEN

- + Schwarz-tauchlackiert
- + 8-fach M12/A2-Verschraubung pro Meter
- + 8-fach Easylock-Befestigung pro Meter (alternativ)
- + Rutschhemmklasse R11/V10

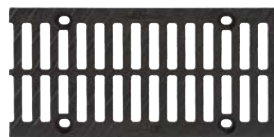

LÄNGE	BREITE	HÖHE	GEWICHT	EINLAUFÖFFNUNG	EINLAUF-QUERSCHNITT	KLASSIFIZIERUNG DIN EN 1433	ART.-NR. VERSCHRAUB.	ART.-NR. EASYLOCK
500 mm	237 mm	30 mm	5,4 kg	2x SW 85/18 mm	845 cm ² /m	C 250	0201721	0201721e
500 mm	237 mm	30 mm	7,1 kg	2x SW 85/18 mm	845 cm ² /m	D 400	0201741	0201741e
500 mm	237 mm	30 mm	8,0 kg	2x SW 85/18 mm	845 cm ² /m	E 600	0201751	0201751e
500 mm	237 mm	30 mm	9,3 kg	2x SW 85/18 mm	855 cm ² /m	F 900	0201781	-

Auf Wunsch auch KTL mit Pulverbeschichtung nach RAL-Farbtönen erhältlich.

GITTERABDECKUNG | GUSS

- + Schwarz-tauchlackiert
- + 8-fach M12/A2-Verschraubung pro Meter
- + 8-fach Easylock-Befestigung pro Meter (alternativ)



LÄNGE	BREITE	HÖHE	GEWICHT	EINLAUFÖFFNUNG	EINLAUF- QUERSCHNITT	KLASSIFIZIERUNG DIN EN 1433	ART.-NR. VERSCHRAUB.	ART.-NR. EASYLOCK
500 mm	237 mm	30 mm	10,7 kg	MW 20/30 mm	1110 cm ² /m	E 600	020186	020186e

Auf Wunsch auch KTL mit Pulverbeschichtung nach RAL-Farbtönen erhältlich.

GITTERROSTE | FEUERVERZINKTER STAHL

- + 4-fach M12/A2-Verschraubung pro Abdeckung
- + 4-fach Easylock-Befestigung pro Abdeckung (alternativ)
- + Rutschhemmklasse R10/V10 (Art.-Nr. 020163/e, 020153/e)



LÄNGE	BREITE	HÖHE	GEWICHT	EINLAUFÖFFNUNG	EINLAUF- QUERSCHNITT	KLASSIFIZIERUNG DIN EN 1433	ART.-NR. VERSCHRAUB.	ART.-NR. EASYLOCK
500 mm	237 mm	30 mm	4,4 kg	MW 30/15 mm	1185 cm ² /m	C 250	020163	020163e
1000 mm	237 mm	30 mm	8,3 kg	MW 30/15 mm	1185 cm ² /m	C 250	020153	020153e
500 mm	237 mm	30 mm	7,6 kg	MW 20/30 mm	1088 cm ² /m	E 600	020164	020164e
1000 mm	237 mm	30 mm	14,5 kg	MW 20/30 mm	1088 cm ² /m	E 600	020154	020154e

020164/e und 020154/e auf Wunsch auch auf Wunsch auch in Edelstahl (V2A, ohne Easylock).



Stabilität und Vielfalt

RINNENELEMENTE MIT AUFSCHWEMMSICHERUNG | OHNE INNENGEFÄLLE

- + Feuerverzinkte Combi-Verschluss-Massivstahlzarge
- + Sicherheitsfalz

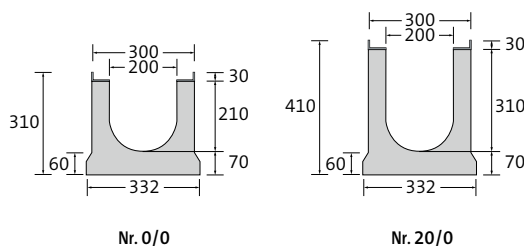

BEZEICHNUNG	LÄNGE	BAUHÖHE AN NUT/FEDER	GEWICHT	KLASSIFIZIERUNG DIN EN 1433	ART.-NR.
Rinne Nr. 0/0	500 mm	310/310 mm	57,0 kg	F 900	0020231
Rinne Nr. 0/0	1000 mm	310/310 mm	116,0 kg	F 900	0020226
Rinne Nr. 5/0	1000 mm	335/335 mm	119,0 kg	F 900	0020227
Rinne Nr. 10/0	1000 mm	360/360 mm	125,0 kg	F 900	0020228
Rinne Nr. 20/0	1000 mm	410/410 mm	137,0 kg	F 900	0020232

Als Sonderanfertigung Rinne Nr. 0/0 Länge 1000 mm auch mit Edelstahlzarge (V2A, Combi-Verschluss nicht in V2A).

RINNENELEMENTE MIT AUFSCHWEMMSICHERUNG | 0,5% INNENGEFÄLLE

- + Feuerverzinkte Combi-Verschluss-Massivstahlzarge
- + Sicherheitsfalz

BEZEICHNUNG	LÄNGE	BAUHÖHE AN NUT/FEDER	GEWICHT	KLASSIFIZIERUNG DIN EN 1433	ART.-NR.
Rinne Nr. 1	1000 mm	310/315 mm	117,0 kg	F 900	0020201
Rinne Nr. 2	1000 mm	315/320 mm	118,0 kg	F 900	0020202
Rinne Nr. 3	1000 mm	320/325 mm	119,0 kg	F 900	0020203
Rinne Nr. 4	1000 mm	325/330 mm	120,0 kg	F 900	0020204
Rinne Nr. 5	1000 mm	330/335 mm	121,0 kg	F 900	0020205
Rinne Nr. 6	1000 mm	335/340 mm	122,0 kg	F 900	0020206
Rinne Nr. 7	1000 mm	340/345 mm	123,0 kg	F 900	0020207
Rinne Nr. 8	1000 mm	345/350 mm	124,0 kg	F 900	0020208
Rinne Nr. 9	1000 mm	350/355 mm	125,0 kg	F 900	0020209
Rinne Nr. 10	1000 mm	355/360 mm	126,0 kg	F 900	0020210

i Aufschwemmsicherung | Fest verankert im Untergrund

- + Die Aufschwemmsicherung der BIRCO Produktfamilie AS bindet das Entwässerungselement kraftschlüssig in den angrenzenden Unterbau ein. Ein Aufschaukeln oder Lösen vom Unterbau wird somit – bei fachgerechter Verlegung – nahezu ausgeschlossen.

FLACHRINNEN MIT AUFSCHWEMMSICHERUNG | OHNE INNENGEFÄLLE

- + Feuerverzinkte Combi-Verschluss-Massivstahlzarge
- + Sicherheitsfalz

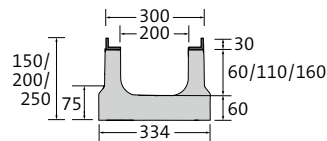

BEZEICHNUNG	LÄNGE	BAUHÖHE AN NUT/FEDER	GEWICHT	KLASSIFIZIERUNG DIN EN 1433	ART.-NR.
Flachrinne Bauhöhe 150	1000 mm	150/150 mm	64,0 kg	E 600	0030226
Flachrinne Bauhöhe 200	1000 mm	200/200 mm	74,0 kg	E 600	0030227
Flachrinne Bauhöhe 250	1000 mm	250/250 mm	90,5 kg	E 600	0030228

LINIENSINKKASTEN MIT AUFSCHWEMMSICHERUNG | 1-TEILIG

- + 1- oder 2-seitiger Rinnenanschluss bis Nr. 20/0
- + Verzinkter Schlammeimer
- + Einbetonierte KG-Muffe für Rohranschluss DN 200
- + Ohne Geruchsverschluss
- + Feuerverzinkte Combi-Verschluss-Massivstahlzarge

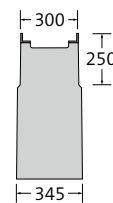
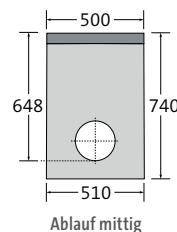

BEZEICHNUNG	LÄNGE	BAUHÖHE	GEWICHT	KLASSIFIZIERUNG DIN EN 1433	ART.-NR.
Liniensinkkasten	500 mm	740 mm	142,0 kg	F 900	0020237

Als Sonderanfertigung auch mit Edelstahlzarge (V2A, Combi-Verschluss nicht in V2A).

DOPPELSTEG-GUSSABDECKUNGEN

- + Schwarz-tauchlackiert
- + 8-fach M12/A2-Verschraubung pro Meter
- + 8-fach Easylock-Befestigung pro Meter (alternativ)
- + Rutschhemmklasse R11/V10



LÄNGE	BREITE	HÖHE	GEWICHT	EINLAUFÖFFNUNG	EINLAUF-QUERSCHNITT	KLASSIFIZIERUNG DIN EN 1433	ART.-NR. VERSCHRAUB.	ART.-NR. EASYLOCK
500 mm	287 mm	30 mm	8,4 kg	2x SW 110/18 mm	1114 cm ² /m	D 400	0020274	0020274e
500 mm	287 mm	30 mm	9,1 kg	2x SW 110/18 mm	1105 cm ² /m	E 600	00202751	00202751e
500 mm	287 mm	30 mm	12,3 kg	2x SW 110/18 mm	1104 cm ² /m	F 900	00202781	-

Auf Wunsch auch KTL mit Pulverbeschichtung nach RAL-Farbtönen erhältlich.

GITTERABDECKUNG | GUSS

- + Schwarz-tauchlackiert
- + 8-fach M12/A2-Verschraubung pro Meter
- + 8-fach Easylock-Befestigung pro Meter (alternativ)

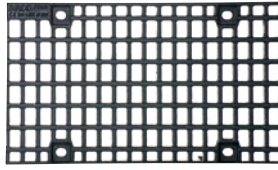

LÄNGE	BREITE	HÖHE	GEWICHT	EINLAUFÖFFNUNG	EINLAUF- QUERSCHNITT	KLASSIFIZIERUNG DIN EN 1433	ART.-NR. VERSCHRAUB.	ART.-NR. EASYLOCK
500 mm	287 mm	30 mm	12,7 kg	MW 20/30 mm	1370 cm ² /m	E 600	0020286	0020286e

Auf Wunsch auch KTL mit Pulverbeschichtung nach RAL-Farbtönen erhältlich.

WABENABDECKUNGEN | GUSS

- + Schwarz-tauchlackiert
- + 8-fach M12/A2-Verschraubung pro Meter
- + 8-fach Easylock-Befestigung pro Meter (alternativ)



LÄNGE	BREITE	HÖHE	GEWICHT	EINLAUFÖFFNUNG	EINLAUF- QUERSCHNITT	KLASSIFIZIERUNG DIN EN 1433	ART.-NR. VERSCHRAUB.	ART.-NR. EASYLOCK
500 mm	287 mm	30 mm	11,1 kg	MW 24/72 mm	1995 cm ² /m	E 600	0020279	0020279e
500 mm	287 mm	30 mm	13,9 kg	MW 20/75 mm	1640 cm ² /m	F 900	0020280	–

Auf Wunsch auch KTL mit Pulverbeschichtung nach RAL-Farbtönen erhältlich.

GITTERROSTE | FEUERVERZINKTER STAHL

- + 4-fach M12/A2-Verschraubung pro Abdeckung
- + 4-fach Easylock-Befestigung pro Abdeckung (alternativ)



LÄNGE	BREITE	HÖHE	GEWICHT	EINLAUFÖFFNUNG	EINLAUF- QUERSCHNITT	KLASSIFIZIERUNG DIN EN 1433	ART.-NR. VERSCHRAUB.	ART.-NR. EASYLOCK
500 mm	287 mm	30 mm	6,7 kg	MW 30/30 mm	2046 cm ² /m	C 250	0020262	0020262e
1000 mm	287 mm	30 mm	12,8 kg	MW 30/30 mm	2046 cm ² /m	C 250	0020252	0020252e

BLINDENLEITABDECKUNG | GUSS | RIPPENPROFIL FÜR LEITSTREIFEN

- + Schwarz-tauchlackiert
- + 8-fach M12/A2-Verschraubung pro Meter
- + Normgerecht: DIN 32984 2023-04 und DIN 32975
- + Zertifiziert nach DIN 18040-3 (förderfähig)
- + Rutschhemmklasse R10/V10

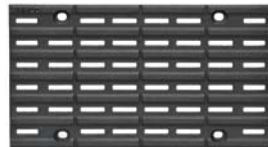

LÄNGE	BREITE	HÖHE	GEWICHT	EINLAUFÖFFNUNG	EINLAUF- QUERSCHNITT	KLASSIFIZIERUNG DIN EN 1433	ART.-NR. VERSCHRAUB.	ART.-NR. EASYLOCK
500 mm	287 mm	30 mm	12,8 kg	SW 46/10 mm	409 cm ² /m	D 400	0020283	-

Auf Wunsch auch KTL mit Pulverbeschichtung nach RAL-Farbtönen erhältlich.

BLINDENLEITABDECKUNG | GUSS | NIPPENPROFIL FÜR AUFMERKSAMKEITSFELDER

- + Schwarz-tauchlackiert
- + 8-fach M12/A2-Verschraubung pro Meter
- + Normgerecht: DIN 32984 2023-04 und DIN 32975
- + Zertifiziert nach DIN 18040-3 (förderfähig)

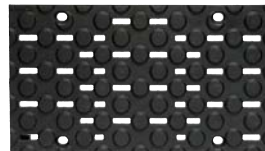

LÄNGE	BREITE	HÖHE	GEWICHT	EINLAUFÖFFNUNG	EINLAUF- QUERSCHNITT	KLASSIFIZIERUNG DIN EN 1433	ART.-NR. VERSCHRAUB.
500 mm	287 mm	30 mm	13,4 kg	SW 34/10 mm	202 cm ² /m	D 400	0020284

Auf Wunsch auch KTL mit Pulverbeschichtung nach RAL-Farbtönen erhältlich.

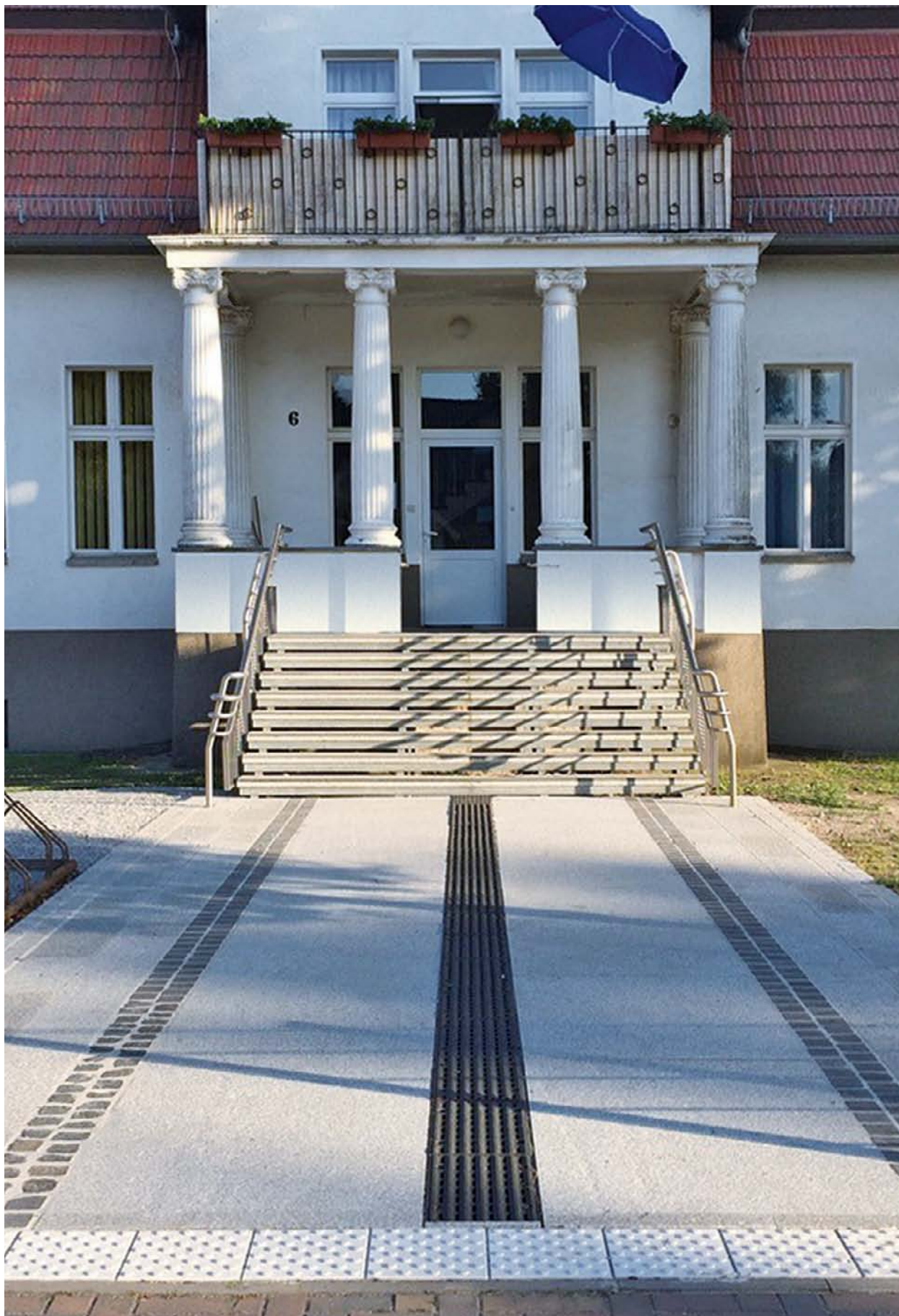

BIRCOsir® Blindenleitabdeckung, Dresden

EINFÜHRUNG

ENTWÄSSERUNGSRINNEN
Tiefbau ohne WHG-Zulassung

ENTWÄSSERUNGSRINNEN
Tiefbau mit WHG-Zulassung

ENTWÄSSERUNGSRINNEN
Galabau

INFORMATION

Zubehör BIRCOsir® | NW 100 – 200 AS

Stabilität und Vielfalt

ENDSCHEIBEN FÜR NW 100 | VERZINKTER STAHL

BEZEICHNUNG	BREITE	FÜR BAUHÖHE	GEWICHT	ART.-NR.
Endscheibe, Nr. 0/0 – 2	200 mm	180 – 200 mm	0,4 kg	020090
Endscheibe, Nr. 3 – 4	200 mm	200 – 220 mm	0,5 kg	020091
Endscheibe, Nr. 5 – 6	200 mm	220 – 240 mm	0,6 kg	020092
Endscheibe, Nr. 7 – 8	200 mm	240 – 260 mm	0,6 kg	020093
Endscheibe, Nr. 9 – 10/0	200 mm	260 – 280 mm	0,7 kg	020094
Endscheibe, Nr. 15/0	200 mm	320 – 330 mm	0,9 kg	020097
Endscheibe für Flachrinne, Bauhöhe 80	200 mm	80 – 100 mm	0,3 kg	030040
Endscheibe für Flachrinne, Bauhöhe 150	200 mm	150 mm	0,4 kg	030041
Endscheibe mit Ablauf DN 110, Nr. 0/0	200 mm	180 mm	0,8 kg	020045
Endscheibe mit Ablauf DN 110, Nr. 5/0	200 mm	230 mm	0,9 kg	020046
Endscheibe mit Ablauf DN 110, Nr. 10/0	200 mm	280 mm	1,1 kg	020047
Endscheibe mit Ablauf DN 110, Nr. 15/0	200 mm	330 mm	1,4 kg	020048

Endscheibe 0/0 auf Anfrage auch in Edelstahl (V2A) erhältlich.

ENDSCHEIBEN FÜR NW 150 | VERZINKTER STAHL

BEZEICHNUNG	BREITE	FÜR BAUHÖHE	GEWICHT	ART.-NR.
Endscheibe, Nr. 0/0 – 5/0	250 mm	230 – 255 mm	0,7 kg	020190
Endscheibe, Nr. 6 – 10/0	250 mm	255 – 280 mm	0,8 kg	020191
Endscheibe, Nr. 15/0	250 mm	280 – 305 mm	0,9 kg	020192
Endscheibe für Flachrinne, Bauhöhe 120 – 150	250 mm	120 – 150 mm	0,5 kg	030140
Endscheibe für Flachrinne, Bauhöhe 200	250 mm	200 mm	0,7 kg	030141
Endscheibe mit Ablauf DN 160, Nr. 0/0	250 mm	230 mm	1,0 kg	020145
Endscheibe mit Ablauf DN 160, Nr. 5/0	250 mm	255 mm	1,1 kg	020146
Endscheibe mit Ablauf DN 160, Nr. 10/0	250 mm	280 mm	1,2 kg	020147
Endscheibe mit Ablauf DN 160, Nr. 15/0	250 mm	305 mm	1,3 kg	020148

Endscheibe 0/0 auf Anfrage auch in Edelstahl (V2A) erhältlich.

ENDSCHEIBEN FÜR NW 200 AS | VERZINKTER STAHL

BEZEICHNUNG	BREITE	FÜR BAUHÖHE	GEWICHT	ART.-NR.
Endscheibe, Nr. 0/0 – 5/0	300 mm	310 – 335 mm	1,2 kg	0020240
Endscheibe, Nr. 6 – 10/0	300 mm	335 – 360 mm	1,3 kg	0020241
Endscheibe, Nr. 20/0	300 mm	410 mm	1,4 kg	0020243
Endscheibe für Flachrinne, Bauhöhe 150	300 mm	150 mm	0,7 kg	0030240
Endscheibe für Flachrinne, Bauhöhe 200	300 mm	200 mm	0,9 kg	0030241
Endscheibe für Flachrinne, Bauhöhe 250	300 mm	250 mm	1,2 kg	0030242
Endscheibe mit Ablauf DN 200, Nr. 0/0	300 mm	310 mm	1,8 kg	0020245
Endscheibe mit Ablauf DN 200, Nr. 5/0	300 mm	335 mm	1,9 kg	0020246
Endscheibe mit Ablauf DN 200, Nr. 10/0	300 mm	360 mm	2,0 kg	0020247
Endscheibe mit Ablauf DN 200, Nr. 20/0	300 mm	410 mm	2,1 kg	0020249

Endscheibe 0/0 auf Anfrage auch in Edelstahl (V2A) erhältlich.

SCHLAMMEIMER FÜR ENTWÄSSERUNGSRINNEN MIT SENKRECHTER BOHRUNG | VERZINKTER STAHL

BEZEICHNUNG	ART.-NR.
Schlammeimer DN 110	603011
Schlammeimer DN 160	603012
Schlammeimer DN 200	603013
Schlammeimer für Flachrinne DN 110	603014
Schlammeimer für Flachrinne DN 160	603015
Schlammeimer für Flachrinne DN 200	603021

GERUCHSVERSCHLUSS FÜR LINIENSINKKASTEN MIT EINBETONIERTER KG-MUFFE DN 110 BZW. 160 | PP

BEZEICHNUNG	GEWICHT	ART.-NR.
Innenliegender Geruchsverschluss DN 110 passend für KG und KG-2000 Rohranschluss, 1-teilig	0,1 kg	605013
Innenliegender Geruchsverschluss DN 160 passend für KG Rohranschluss, 1-teilig	0,2 kg	605002

BIRCOsir® NW 100 – 200 AS Entwässerungsleistung

Die Rinnensysteme von BIRCO haben hervorragende Entwässerungsleistungen.

Neben dieser Tabelle bietet BIRCO einen objektbezogenen hydraulischen Berechnungsservice an.

BIRCOsir® NW 100

	ENTWÄSSERUNGSLEISTUNG AM RINNENENDE	QUERSCHNITTSFLÄCHE AM RINNENENDE
Nr. 0/0	4,9 l/sec	89,0 cm ²
Nr. 1	8,1 l/sec	99,0 cm ²
Nr. 2	9,2 l/sec	109,0 cm ²
Nr. 3	10,2 l/sec	119,0 cm ²
Nr. 4	11,3 l/sec	129,0 cm ²
Nr. 5	12,3 l/sec	139,0 cm ²
Nr. 5/0	7,7 l/sec	139,0 cm ²
Nr. 6	13,4 l/sec	149,0 cm ²
Nr. 7	14,4 l/sec	159,0 cm ²
Nr. 8	15,5 l/sec	169,0 cm ²
Nr. 9	16,6 l/sec	179,0 cm ²
Nr. 10	17,4 l/sec	189,0 cm ²
Nr. 10/0	10,5 l/sec	189,0 cm ²
Nr. 15/0	13,0 l/sec	239,0 cm ²

BIRCOsir® NW 150

	ENTWÄSSERUNGSLEISTUNG AM RINNENENDE	QUERSCHNITTSFLÄCHE AM RINNENENDE
Nr. 0/0	11,2 l/sec	201,0 cm ²
Nr. 1	15,9 l/sec	208,5 cm ²
Nr. 2	16,6 l/sec	216,0 cm ²
Nr. 3	17,3 l/sec	223,5 cm ²
Nr. 4	18,0 l/sec	231,0 cm ²
Nr. 5	18,8 l/sec	238,5 cm ²
Nr. 5/0	13,3 l/sec	238,5 cm ²
Nr. 6	19,5 l/sec	246,0 cm ²
Nr. 7	20,2 l/sec	253,5 cm ²
Nr. 8	20,9 l/sec	261,0 cm ²
Nr. 9	21,6 l/sec	268,5 cm ²
Nr. 10	22,4 l/sec	276,0 cm ²
Nr. 10/0	15,3 l/sec	276,0 cm ²
Nr. 15/0	17,0 l/sec	313,5 cm ²

BIRCOsir® NW 100 FLACHRINNE

BAUHÖHE	ENTWÄSSERUNGSLEISTUNG AM RINNENENDE	QUERSCHNITTSFLÄCHE AM RINNENENDE
80 mm	0,8 l/sec	13,6 cm ²
150 mm	4,1 l/sec	73,6 cm ²

BIRCOsir® NW 150 FLACHRINNE

BAUHÖHE	ENTWÄSSERUNGSLEISTUNG AM RINNENENDE	QUERSCHNITTSFLÄCHE AM RINNENENDE
120 mm	3,7 l/sec	66,2 cm ²
150 mm	6,2 l/sec	111,2 cm ²
200 mm	10,4 l/sec	186,2 cm ²

Diese Tabellen können nur in einigen Fällen das gewünschte Ergebnis liefern, da die Aufgabenstellung sich größtenteils an den örtlichen Verhältnissen orientiert, d. h. an der Lage der vorhandenen Ablaufschächte, der Anzahl der Stränge etc. Daher empfehlen wir unsere werkseitige hydraulische Berechnung mit einem Ausführungsvorschlag.

BIRCOsir® NW 200 AS

	ENTWÄSSERUNGSLEISTUNG AM RINNENENDE	QUERSCHNITTSFLÄCHE AM RINNENENDE
Nr. 0/0	20,4 l/sec	367,0 cm ²
Nr. 1	36,5 l/sec	386,0 cm ²
Nr. 2	37,7 l/sec	396,0 cm ²
Nr. 3	38,8 l/sec	406,0 cm ²
Nr. 4	40,0 l/sec	416,0 cm ²
Nr. 5	41,1 l/sec	426,0 cm ²
Nr. 5/0	23,2 l/sec	426,0 cm ²
Nr. 6	42,3 l/sec	436,0 cm ²
Nr. 7	43,5 l/sec	446,0 cm ²
Nr. 8	44,6 l/sec	456,0 cm ²
Nr. 9	45,8 l/sec	466,0 cm ²
Nr. 10	47,0 l/sec	476,0 cm ²
Nr. 10/0	26,0 l/sec	476,0 cm ²
Nr. 20/0	31,5 l/sec	576,0 cm ²

BIRCOsir® NW 200 AS FLACHRINNE

BAUHÖHE	ENTWÄSSERUNGSLEISTUNG AM RINNENENDE	QUERSCHNITTSFLÄCHE AM RINNENENDE
150 mm	5,4 l/sec	97,9 cm ²
200 mm	11,7 l/sec	211,0 cm ²
250 mm	17,3 l/sec	312,0 cm ²

Diese Tabellen können nur in einigen Fällen das gewünschte Ergebnis liefern, da die Aufgabenstellung sich größtenteils an den örtlichen Verhältnissen orientiert, d. h. an der Lage der vorhandenen Ablaufschächte, der Anzahl der Stränge etc. Daher empfehlen wir unsere werkseitige hydraulische Berechnung mit einem Ausführungsvorschlag.

BIRCOsir® NW 100 – 200 AS Bohrungen

BIRCOsir® kleine Nennweiten können mit waagrechten und senkrechten Bohrungen versehen werden.

BIRCOSIR® | MAXIMALER BOHRDURCHMESSER

NENNWEITE	BOHRUNG WAAGERECHT MAXIMAL	BOHRUNG SENKRECHT MAXIMAL
100 mm	DN 160	DN 110
150 mm	DN 200	DN 160
200 mm	DN 250	DN 200

BIRCOsir® – Gleis entwässerung

Zuverlässige Wasserableitung im Schienenverkehr

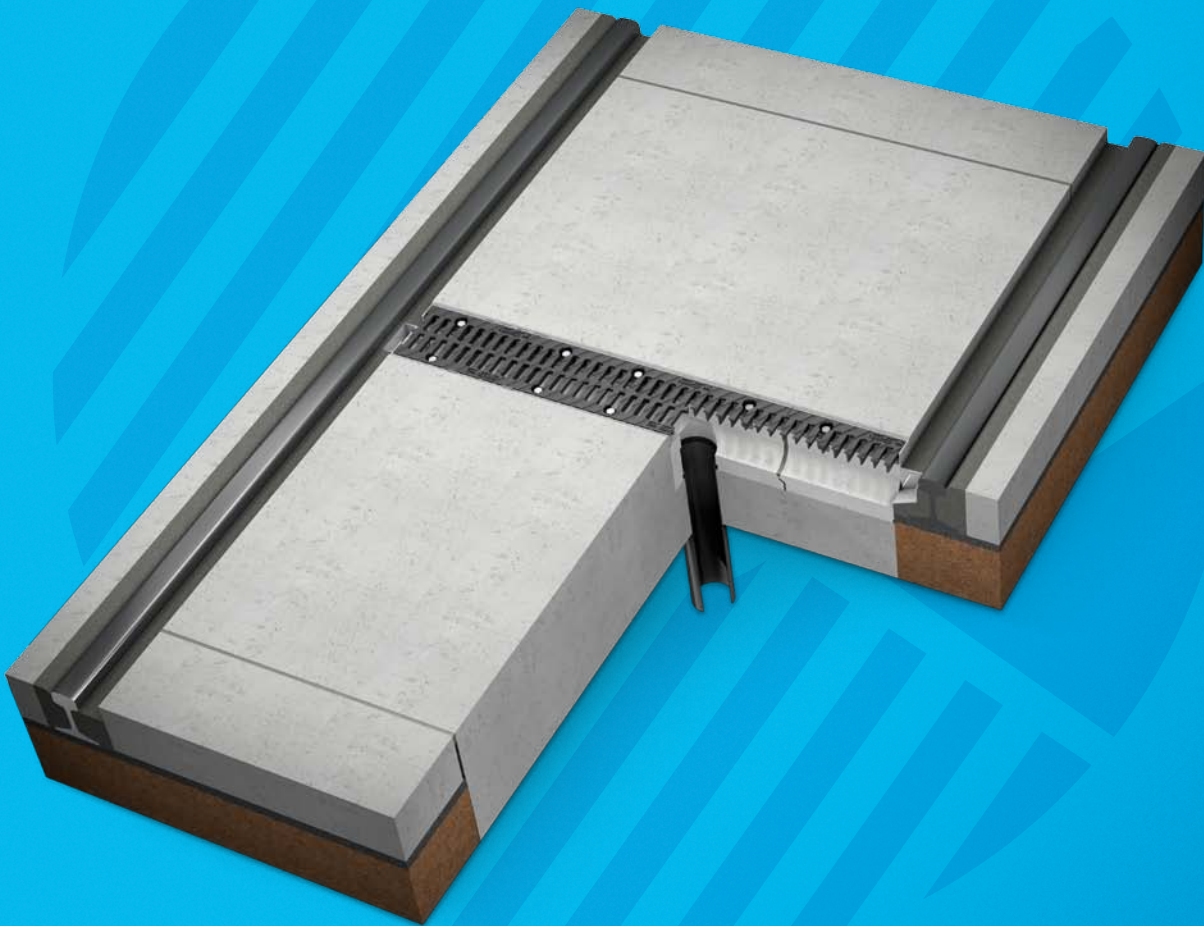

BIRCOsir® Gleis entwässerung gewährleistet bei öffentlichen Verkehrsmitteln und industriellen Gleisanlagen eine effiziente und zuverlässige Entfernung von Oberflächen- und Schienenwasser. Dies sichert einen störungsfreien Betrieb und erhöht die Verkehrssicherheit, während gleichzeitig der Wartungsaufwand erheblich gesenkt und Spritzwasserschutz für alle Verkehrsteilnehmer sichergestellt wird.

FAKTEN

- + Rinnensystem: BIRCOsir® NW 100 (weitere Nennweiten auf Anfrage)
- + 2 Standardausführungen für alle gängigen Spurweiten und Schienentypen
- + Beidseitige Gleisentwässerungstaschen zur Aufnahme von Wasser und Schmutzpartikeln
- + Integrierte KG-Muffe zum Anschluss an Abwasserrohre DN 110
- + Belastungsklasse: E 600

EINSATZBEREICHE

- + Öffentlicher Schienenverkehr
 - + Industrielle Gleisanlagen
 - + Kranbahnanlagen
-
- + Für die zuverlässige Entwässerung von Oberflächen- und Schienenwasser im öffentlichen und industriellen Bereich

ENTWÄSSERUNGSSYSTEM

- + Das Wasser in den Schienen fließt zusammen mit Schmutzpartikeln durch Öffnungen im Schienenprofil nach unten ab. Dabei wird es von einer speziellen Gleisentwässerungstasche aufgenommen und in der quer zum Schienenstrang verlaufenden Rinne abgeleitet. Im Rinnenboden integrierte Rohrmuffen erlauben einen unkomplizierten Anschluss von Abwasserrohren DN 110. Durch die mehrteilige Anordnung ist ein einfaches und schnelles Verlegen auf der Baustelle gewährleistet.



A 15 bis E 600

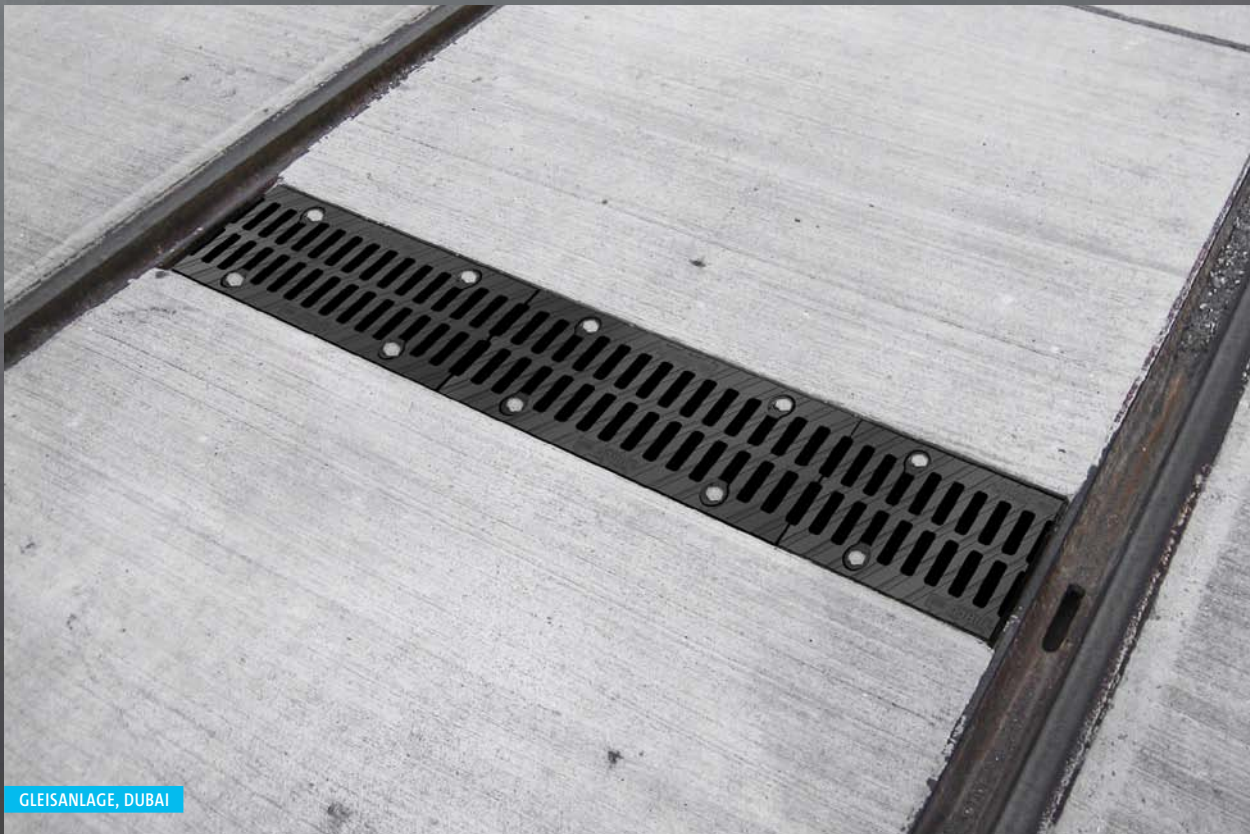

GLEISANLAGE, DUBAI

CODE SCANNEN, UM ZU DEN WEBINHALTEN
DES PRODUKTS ZU GELANGEN



BIRCOsir® Gleisentwässerung NW 100



Zuverlässige Wasserableitung im Schienenverkehr

SCHIENENPROFIL 49E1 / 54E3 (EHEMALS: S49 / S54) | SPURWEITE 1435

- + Rinne BIRCOsir® NW 100, Nr. 0/0
- + Beidseitige Gleisentwässerungstaschen zur Aufnahme des Gleiswassers
- + Integrierter Ablauf mit einbetonierter KG-Muffe DN 110
- + Schwarz-tauchlackierte Doppelsteg-Gussabdeckung
- + 8-fach M12/A2-Verschraubung pro Meter
- + 2-teilig

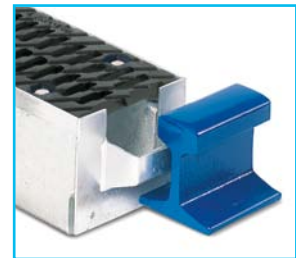
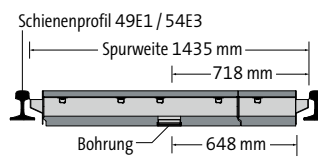

BEZEICHNUNG	SPURWEITE	BAUHÖHE	GEWICHT	KLASSIFIZIERUNG DIN EN 1433	ART.-NR.
49E1 / 54E3	1435 mm	180 mm	83,0 kg	E 600	080151

SCHIENENPROFIL 57R1 / 67R1 (EHEMALS: Ph37/Ph37A) | SPURWEITE 1435

- + Rinne BIRCOsir® NW 100, Nr. 0/0
- + Beidseitige Gleisentwässerungstaschen zur Aufnahme des Wassers aus der Rillenschiene
- + Integrierter Ablauf mit einbetonierter KG-Muffe DN 110
- + Schwarz-tauchlackierte Doppelsteg-Gussabdeckung
- + 8-fach M12/A2-Verschraubung pro Meter
- + 3-teilig

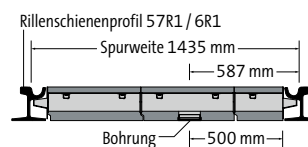

BEZEICHNUNG	SPURWEITE	BAUHÖHE	GEWICHT	KLASSIFIZIERUNG DIN EN 1433	ART.-NR.
57R1 / 67R1	1435 mm	180 mm	112,1 kg	E 600	080166

Informationen zu Entwässerungssystemen aus Stahl mit geringer Höhe und höchster Leistung finden Sie auf der nachstehend genannten Seite.

BIRCOprofil

Geringe Höhe – höchste Leistung



VERLEGT!

Ich bin fest eingebaut auf Seite 260

[Dort finden Sie alle Informationen zum Produkt.](#)



EINFÜHRUNG

ENTWÄSSERUNGSRINNEN
Tiefbau ohne WHG-Zulassung

ENTWÄSSERUNGSRINNEN
Tiefbau mit WHG-Zulassung

ENTWÄSSERUNGSRINNEN
Galabau

INFORMATION

BIRCOsir® – große Nennweiten

Stabilität und Rückhalteraum



Sicherheit geht vor, besonders bei höchsten Ansprüchen, wo kaum Alternativen bestehen. Eine führende Rinne im deutschen Tiefbau überzeugt durch ihre Größe und detailreiche Innovationen. Mit ihren umfangreichen Nennweiten bietet das System mit der speziellen BIRCOhyperbel-Bauform sowohl Retention als auch Stabilität. Dies ermöglicht eine langfristige Investitionsplanung mit Komponenten, die intensivem Verkehr standhalten und ein Rückhaltevolumen bieten, das den Herausforderungen des Klimawandels gerecht wird. Das ausgewogene Rinnenkonzept aus Größe, Stabilität, Haltbarkeit und Einbauhandling. Sicher planen, heißt für Flächenbetreiber, Planer und Bauunternehmer auf BIRCOsir® – große Nennweiten bauen.

FAKTEN

- + Sofortige Retention mit den Nennweiten 320, 420 und 520
- + Baulängen 0,50 und 1,00 Meter
- + Hochwertiger C 40/50 Beton
- + Durchgehende Aufschwemmsicherung
- + BIRCOhyperbel-Bauform für dauerhafte Stabilität
- + 4 mm Massivstahlzarge
- + Einzigartige Nut- und Feder-Form für Dichtigkeit und Dehnfugen
- + Mit allg. bauaufsichtlicher Zulassung (DIBt Nr. Z-74.4-181)
- + CE-konform
- + Belastungsklasse: F 900
- + Typ I-Einbau bis Klasse D 400 möglich

EINSATZBEREICHE

- + Städtebau, Industriebau, Flughafen, Hafen
- + Hohes Verkehrsaufkommen
- + Parkplätze, die auch von LKW befahren werden (z. B. Supermärkte, Speditionen)

+ Kraftvoll: Flächenentwässerung im Schwerlastbereich, auch bei hohen Anforderungen an Flexibilität und Rückhaltung



A 15 bis F 900

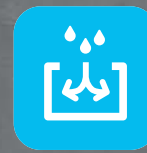

Sofort hohes Volumen

Deutsches
Institut
für
Bautechnik

DIBt

DIBt-Zulassung Z-74.4-181

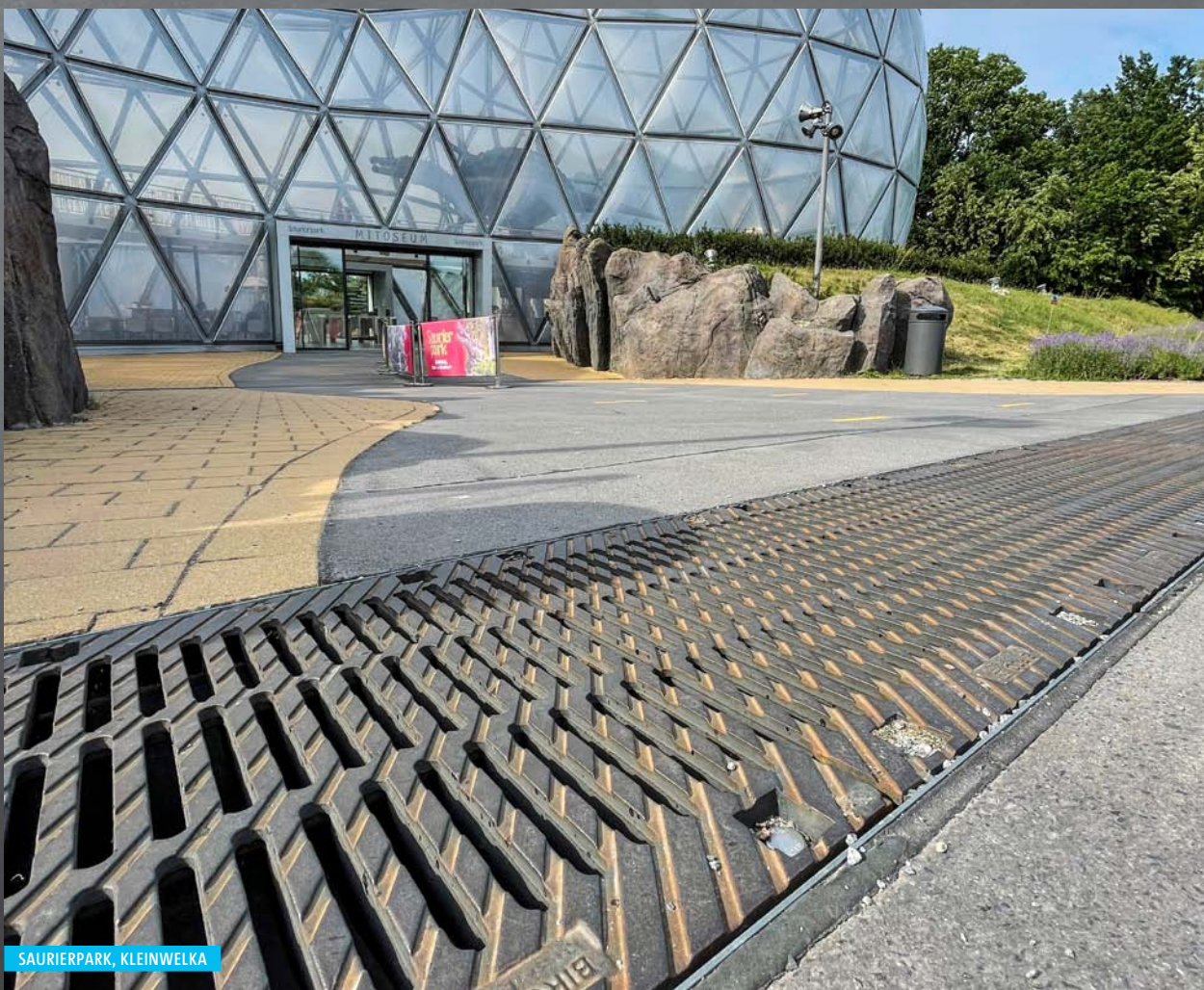

SAURIERPARK, KLEINWELKA

CODE SCANNEN, UM ZU DEN WEBINHALTEN
DES PRODUKTS ZU GELANGEN



IM ÜBERBLICK:

Alle Argumente für die BIRCOsir® – große Nennweiten

1 VERSCHIEBESICHERUNG

- + Stabilität bei horizontal schiebenden Kräften. An 8 Punkten pro Meter rasten die Gussrippen der Abdeckungen in die Stahlzarge ein

2 KANTEN-/KORROSIONSSCHUTZ

- + Stabile 4 mm Massivstahlzarge mit 70 µm Zink beschichtet, im Beton verankert
- + Nahezu bündiger Anschluss des Oberflächenbelages an die Massivstahlzarge

3 WERKSTOFFQUALITÄT

- + Hochwertiger C 40/50 Beton
- + Druckfestigkeit, Frost- und Tausalzbeständigkeit garantieren Langlebigkeit und Investitionsschutz
- + DIBt-Zulassung Z-74.4-181
- + CE-konform

4 BAUFORM: BIRCOhyperbel

- + Optimale BIRCOhyperbel-Form für maximale Stabilität und Verteilung der Kräfte

5 NUT- UND FEDER-FORM

- + Perfekt abgestimmte und detaillierte Passform an Nut und Feder. Optimiert für Abdichtung, Dehnfugen und Verlegung von oben. Einzigartige Gesamtlösung
- + Die Form der Kopfstücke verhindert einen seitlichen Versatz

6 HOHE VERKEHRSSICHERHEIT

- + 8-fache M12/A2-Verschraubung pro Meter

7 ZEITLOSES DESIGN

- + Attraktive Gussabdeckungen und selbstreinigende Verschraubungsöffnungen
- + Rutschhemmende Oberfläche

8 VIEL RETENTION

- + Sehr hoher Akut-Rückhaltungsraum
- + Für weniger Verkehrsbehinderungen und Bauschäden durch stehendes Wasser

9 BIRCO DICHTFUGE

- + Die Übergänge am Rinnenstoß passen genau und ermöglichen eine fachmännische Verfugung



Im Ausschreibungsmanager
schnell die passenden
Ausschreibungstexte finden:

[www.birco.de/
ausschreibungsmanager](http://www.birco.de/ausschreibungsmanager)



Detaillierte Einbau- und
Wartungsanleitungen
bequem als PDF herunterladen:

[www.birco.de/downloads/
kataloge-prospekte-objektfrage-
boegen-und-flyer/](http://www.birco.de/downloads/kataloge-prospekte-objektfrageboegen-und-flyer/)

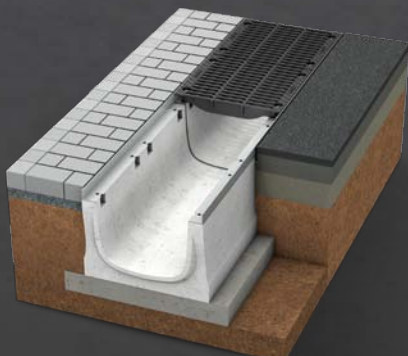
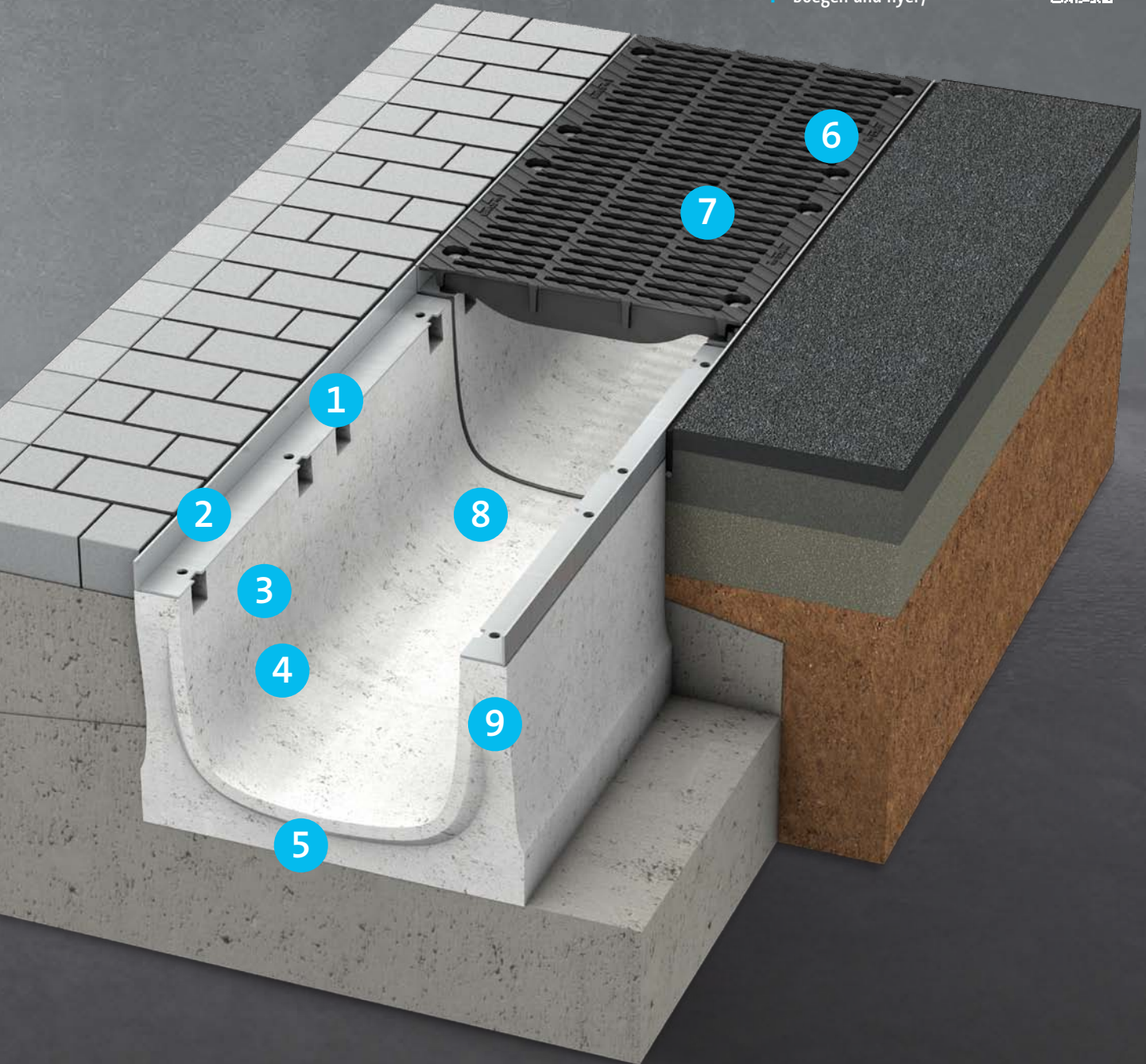

EINBAU

- + Kostengünstiger Typ I-Einbau bis Klasse D 400
- + Verlegung von oben in schmale Gruben dank der Nut-/Feder-Kontur

EINFÜHRUNG

ENTWÄSSERUNGSRINNEN
Tiefbau ohne WHG-Zulassung

ENTWÄSSERUNGSRINNEN
Tiefbau mit WHG-Zulassung

ENTWÄSSERUNGSRINNEN
Galabau

INFORMATION

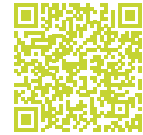

Stabilität und Rückhalteraum



RINNENELEMENTE | OHNE INNENGEFÄLLE

- + Feuerverzinkte Massivstahlzarge im Beton verankert
- + BIRCOhyperbel-Bauform
- + Mit allg. bauaufsichtlicher Zulassung (Nr. Z-74.4-181)
- + Einsehbare Dichtungsfuge
- + Mit durchgehender Aufschwemmsicherung
- + Mit Verschiebesicherung der Abdeckung

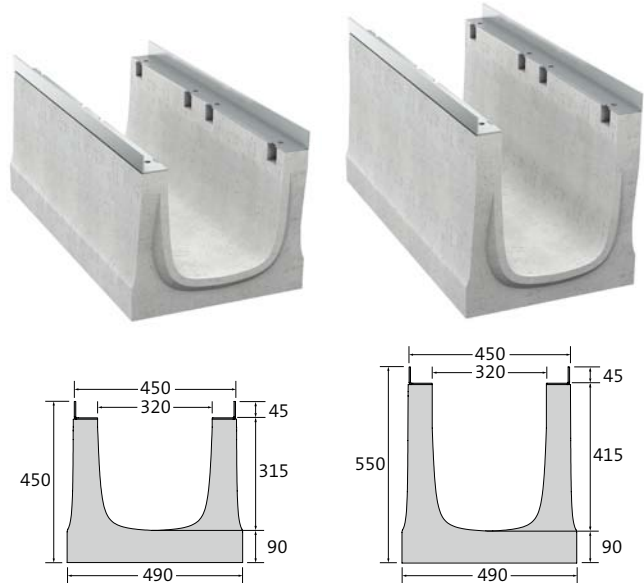

BEZEICHNUNG	LÄNGE	BAUHÖHE AN NUT/FEDER	GEWICHT	KLASSIFIZIERUNG DIN EN 1433	ART.-NR.
Rinne Bauhöhe 450 mm	500 mm	450/450 mm	115,0 kg	F 900	30020331
Rinne Bauhöhe 450 mm	1000 mm	450/450 mm	230,0 kg	F 900	30020326
Rinne Bauhöhe 550 mm	500 mm	550/550 mm	131,0 kg	F 900	30020338
Rinne Bauhöhe 550 mm	1000 mm	550/550 mm	262,0 kg	F 900	30020328

LINIENSINKKASTEN MIT PEHD-ROHRSTUTZEN FÜR DEN EINSATZ IN LAU-ANLAGEN | 1-TEILIG

- + 1- oder 2-seitiger Rinnenanschluss
- + PEHD-Rohrstutzen DA 315 x 18,7 – SDR 17
- + Feuerverzinkte Massivstahlzarge
- + Einsehbare Dichtungsfuge
- + Mit Verschiebesicherung der Abdeckung
- + Mit allg. bauaufsichtlicher Zulassung (Nr. Z-74.4-181)

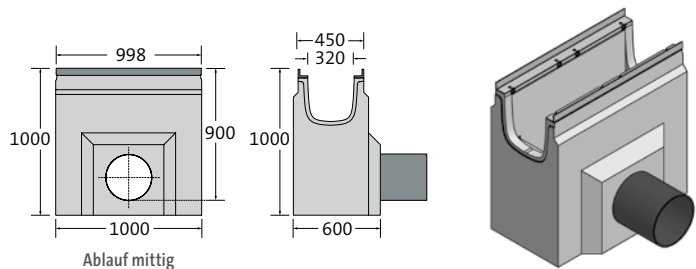

BEZEICHNUNG	LÄNGE AN ZARGE/AM BODEN	BAUHÖHE	GEWICHT	KLASSIFIZIERUNG DIN EN 1433	ART.-NR.
Sinkkasten für Bauhöhe 450 mm	998/1000 mm	1000 mm	636,0 kg	F 900	300200335
Sinkkasten für Bauhöhe 550 mm	998/1000 mm	1000 mm	602,0 kg	F 900	300200337

LINIENSINKKASTEN | 2-TEILIG

- + 2-teilig: Bestehend aus Oberteil (Rinne) mit senkrechter Bohrung DN 200 und Unterteil mit Ablauf DN 200 mit KG-2000 Muffe, Ablauf mittig
- + Mit integrierten Versetzhülsen (im Unterteil)
- + 2-seitiger Rinnenanschluss
- + Inkl. Schlammemeier KTL-beschichtet
- + Feuerverzinkte Massivstahlzarge
- + Einsehbare Dichtungsfuge
- + Mit Verschiebesicherung der Abdeckung
- + **Ohne allg. bauaufsichtliche Zulassung**

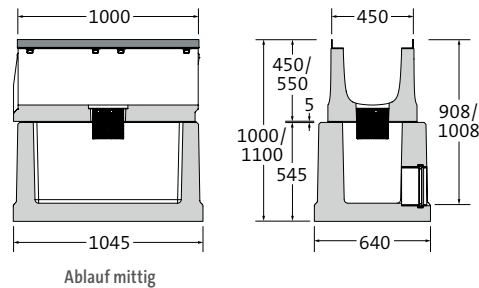

BEZEICHNUNG	LÄNGE AN ZARGE/AM BODEN	BAUHÖHE	GEWICHT	KLASSIFIZIERUNG DIN EN 1433	ART.-NR.
Sinkkasten-Set für Bauhöhe 450 mm	1000/1045 mm	1000 mm	735,0 kg	F 900	30020367
Sinkkasten-Set für Bauhöhe 550 mm	1000/1045 mm	1100 mm	767,0 kg	F 900	30020368

ABSPERRSINKKASTEN | 1-TEILIG

- + 1- oder 2-seitiger Rinnenanschluss BH 550
- + Inklusive Doppelsteg-Gussabdeckung Klasse F 900 und Doppelsteg-Gussabdeckung Klasse F 900 mit Schlüsseldurchführung
- + Manuelle Absperrklappe DN 200
- + Auf Wunsch auch mit elektrischer Absperrklappe (ohne DIBt-Zulassung)
- + PEHD-Rohrstutzen DA 225 x 13,4 – SDR 17
- + Einbetonierte feuerverzinkte Massivstahlzarge
- + Einsehbare Dichtungsfuge
- + Mit allg. bauaufsichtlicher Zulassung (Nr. Z-74.4-181)

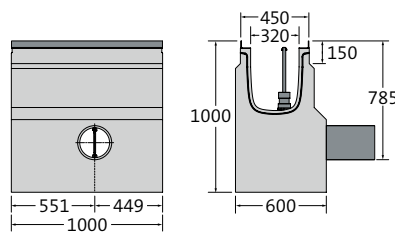

BEZEICHNUNG	LÄNGE	BAUHÖHE	GEWICHT	KLASSIFIZIERUNG DIN EN 1433	ART.-NR.
Absperrsinkkasten	1000 mm	1000 mm	809,8 kg	F 900	300200339

DOPPELSTEG-GUSSABDECKUNGEN

- + Schwarz-tauchlackiert
- + 8-fach M12/A2-Verschraubung pro Meter
- + Mit Verschiebesicherung
- + Rutschhemmklasse R11/V10

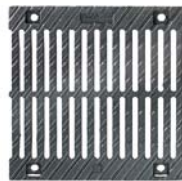

LÄNGE	BREITE	HÖHE	GEWICHT	EINLAUFÖFFNUNG	EINLAUF- QUERSCHNITT	KLASSIFIZIERUNG DIN EN 1433	ART.-NR. VERSCHRAUBUNG
500 mm	437 mm	45 mm	19,7 kg	2x SW 162/18 mm	1531 cm ² /m	D 400	30020374
500 mm	437 mm	45 mm	23,9 kg	2x SW 162/18 mm	1531 cm ² /m	E 600	30020375
500 mm	437 mm	45 mm	30,0 kg	2x SW 162/18 mm	1531 cm ² /m	F 900	30020378

Auf Wunsch auch KTL mit Pulverbeschichtung nach RAL-Farbton erhältlich.

GITTERABDECKUNG | GUSS

- + Schwarz-tauchlackiert
- + 8-fach M12/A2-Verschraubung pro Meter
- + Mit Verschiebesicherung

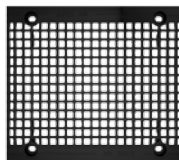

LÄNGE	BREITE	HÖHE	GEWICHT	EINLAUFÖFFNUNG	EINLAUF- QUERSCHNITT	KLASSIFIZIERUNG DIN EN 1433	ART.-NR. VERSCHRAUBUNG
500 mm	437 mm	45 mm	22,4 kg	MW 18/18 mm	1620 cm ² /m	E 600	30020386

Auf Wunsch auch KTL mit Pulverbeschichtung nach RAL-Farbton erhältlich.

WABENABDECKUNG | GUSS

- + Schwarz-tauchlackiert
- + 8-fach M12/A2-Verschraubung pro Meter
- + Mit Verschiebesicherung



LÄNGE	BREITE	HÖHE	GEWICHT	EINLAUFÖFFNUNG	EINLAUF- QUERSCHNITT	KLASSIFIZIERUNG DIN EN 1433	ART.-NR. VERSCHRAUBUNG
500 mm	437 mm	45 mm	30,1 kg	MW 19/57 mm	1745 cm ² /m	E 600	30020379

Auf Wunsch auch KTL mit Pulverbeschichtung nach RAL-Farbton erhältlich.

HEXAGON®-GUSSPLATTE

- + Geschlossen
- + Schwarz-tauchlackiert
- + 8-fach M12/A2-Verschraubung pro Meter
- + Rutschhemmklasse R10/V10



LÄNGE	BREITE	HÖHE	GEWICHT	KLASSIFIZIERUNG DIN EN 1433	ART.-NR. VERSCHRAUBUNG
500 mm	437 mm	45 mm	30,4 kg	E 600	30020376

Auf Wunsch auch KTL mit Pulverbeschichtung nach RAL-Farbtönen erhältlich.

EINFÜHRUNG

 ENTWÄSSERUNGSRINNEN
Tiefbau ohne WHG-Zulassung

 ENTWÄSSERUNGSRINNEN
Tiefbau mit WHG-Zulassung

 ENTWÄSSERUNGSRINNEN
Galabau

INFORMATION



Stabilität und Rückhalteraum



Z-74.4-181

RINNENELEMENTE | OHNE INNENGEFÄLLE

- + Feuerverzinkte Massivstahlzarge im Beton verankert
- + BIRCOhyperbel-Bauform
- + Mit allg. bauaufsichtlicher Zulassung (Nr. Z-74.4-181)
- + Einsehbare Dichtungsfuge
- + Mit durchgehender Aufschwemmsicherung
- + Mit Verschiebesicherung der Abdeckung

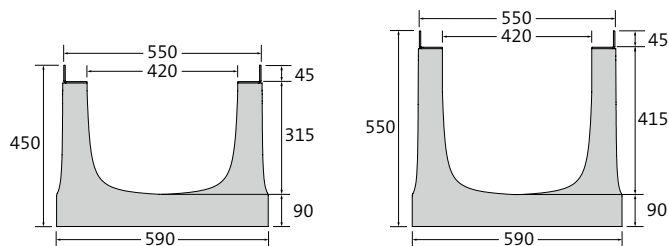

BEZEICHNUNG	LÄNGE	BAUHÖHE AN NUT/FEDER	GEWICHT	KLASSIFIZIERUNG DIN EN 1433	ART.-NR.
Rinne Bauhöhe 450 mm	500 mm	450/450 mm	129,0 kg	F 900	30020431
Rinne Bauhöhe 450 mm	1000 mm	450/450 mm	258,0 kg	F 900	30020426
Rinne Bauhöhe 550 mm	500 mm	550/550 mm	145,0 kg	F 900	30020438
Rinne Bauhöhe 550 mm	1000 mm	550/550 mm	290,0 kg	F 900	30020428

LINIENSINKKASTEN | 2-TEILIG

- + 2-teilig: Bestehend aus Oberteil (Rinne) mit senkrechter Bohrung DN 315 und Unterteil mit Ablauf DN 315 mit KG-2000 Muffe, Ablauf mittig
- + Mit integrierten Versetzhülsen (im Unterteil)
- + 2-seitiger Rinnenanschluss
- + Inkl. Schlammehimer KTL-beschichtet
- + Feuerverzinkte Massivstahlzarge
- + Einsehbare Dichtungsfuge
- + Mit Verschiebesicherung der Abdeckung
- + **Ohne allg. bauaufsichtliche Zulassung**

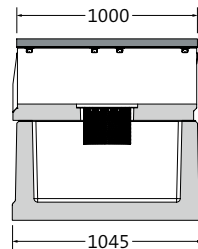

Ablauf mittig



Abbildung ähnlich

BEZEICHNUNG	LÄNGE AN ZARGE/AM BODEN	BAUHÖHE	GEWICHT	KLASSIFIZIERUNG DIN EN 1433	ART.-NR.
Sinkkasten-Set für Bauhöhe 450 mm	1000/1045 mm	1000 mm	753,0 kg	F 900	30020467
Sinkkasten-Set für Bauhöhe 550 mm	1000/1045 mm	1100 mm	784,0 kg	F 900	30020468

3-FACH-TEG-GUSSABDECKUNGEN

- + Schwarz-tauchlackiert
- + 8-fach M12/A2-Verschraubung pro Meter
- + Mit Verschiebesicherung

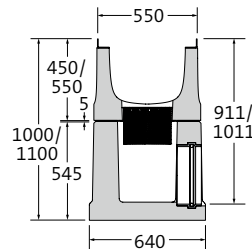
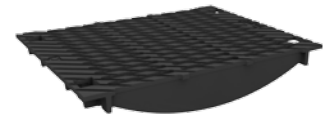
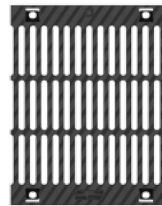

LÄNGE	BREITE	HÖHE	GEWICHT	EINLAUFÖFFNUNG	EINLAUF-QUERSCHNITT	KLASSIFIZIERUNG DIN EN 1433	ART.-NR. VERSCHRAUBUNG
500 mm	537 mm	45 mm	26,0 kg	3x SW 139/18 mm	1967 cm ² /m	D400	30020474
500 mm	537 mm	45 mm	38,2 kg	3x SW 139/18 mm	1967 cm ² /m	E 600	30020475
500 mm	537 mm	45 mm	45,3 kg	3x SW 139/18 mm	1967 cm ² /m	F 900	30020478

Auf Wunsch auch KTL mit Pulverbeschichtung nach RAL-Farbtönen erhältlich.

HEXAGON®-GUSSPLATTE

- + Geschlossen
- + Schwarz-tauchlackiert
- + 8-fach M12/A2-Verschraubung pro Meter
- + Rutschhemmklasse R10/V10



LÄNGE	BREITE	HÖHE	GEWICHT	KLASSIFIZIERUNG DIN EN 1433	ART.-NR. VERSCHRAUBUNG
500 mm	537 mm	45 mm	40,8 kg	E 600	30020476

Auf Wunsch auch KTL mit Pulverbeschichtung nach RAL-Farbtönen erhältlich.



Stabilität und Rückhalteraum



Z-74.4-181

RINNENELEMENTE | OHNE INNENGEFÄLLE

- + Feuerverzinkte Massivstahlzarge im Beton verankert
- + BIRCOhyperbel-Bauform
- + Mit allg. bauaufsichtlicher Zulassung (Nr. Z-74.4-181)
- + Einsehbare Dichtungsfuge
- + Mit durchgehender Aufschwemmsicherung
- + Mit Verschiebesicherung der Abdeckung

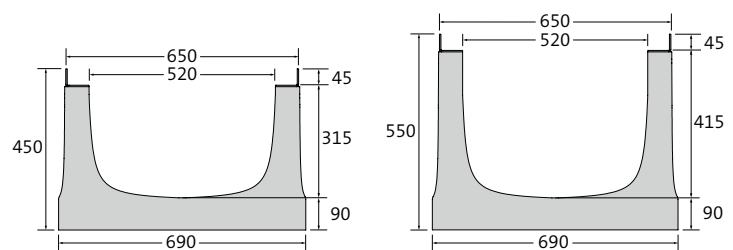

BEZEICHNUNG	LÄNGE	BAUHÖHE AN NUT/FEDER	GEWICHT	KLASSIFIZIERUNG DIN EN 1433	ART.-NR.
Rinne Bauhöhe 450 mm	500 mm	450/450 mm	143,0 kg	F 900	30020531
Rinne Bauhöhe 450 mm	1000 mm	450/450 mm	285,0 kg	F 900	30020526
Rinne Bauhöhe 550 mm	500 mm	550/550 mm	158,4 kg	F 900	30020538
Rinne Bauhöhe 550 mm	1000 mm	550/550 mm	316,8 kg	F 900	30020528

LINIENSINKKASTEN | 2-TEILIG

- + 2-teilig: Bestehend aus Oberteil (Rinne) mit senkrechter Bohrung DN 315 und Unterteil mit Ablauf DN 315 mit KG-2000 Muffe, Ablauf mittig
- + Mit integrierten Versetzhülsen (im Unterteil)
- + 2-seitiger Rinnenanschluss
- + Inkl. Schlammemeier KTL-beschichtet
- + Feuerverzinkte Massivstahlzarge
- + Einsehbare Dichtungsfuge
- + Mit Verschiebesicherung der Abdeckung
- + **Ohne allg. bauaufsichtliche Zulassung**

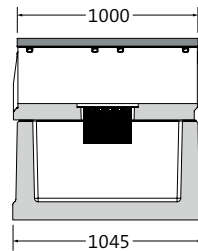

Ablauf mittig



Abbildung ähnlich

BEZEICHNUNG	LÄNGE AN ZARGE/AM BODEN	BAUHÖHE	GEWICHT	KLASSIFIZIERUNG DIN EN 1433	ART.-NR.
Sinkkasten-Set für Bauhöhe 450 mm	1000/1045 mm	1000 mm	779,0 kg	F 900	30020567
Sinkkasten-Set für Bauhöhe 550 mm	1000/1045 mm	1100 mm	811,0 kg	F 900	30020568

3-FACH-STEIG-GUSSABDECKUNGEN

- + Schwarz-tauchlackiert
- + 8-fach M12/A2-Verschraubung pro Meter
- + Mit Verschiebesicherung

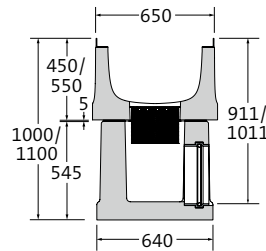
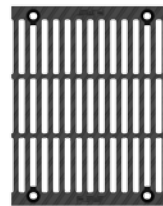

LÄNGE	BREITE	HÖHE	GEWICHT	EINLAUFÖFFNUNG	EINLAUF-QUERSCHNITT	KLASSIFIZIERUNG DIN EN 1433	ART.-NR. VERSCHRAUBUNG
500 mm	637 mm	45 mm	39,8 kg	3x SW 172/18 mm	2513 cm ² /m	D 400	30020574
500 mm	637 mm	45 mm	48,7 kg	3x SW 172/18 mm	2513 cm ² /m	E 600	30020575
500 mm	637 mm	45 mm	53,7 kg	3x SW 172/18 mm	2513 cm ² /m	F 900	30020578

Auf Wunsch auch KTL mit Pulverbeschichtung nach RAL-Farbtönen erhältlich.

HEXAGON®-GUSSPLATTE

- + Geschlossen
- + Schwarz-tauchlackiert
- + 8-fach M12/A2-Verschraubung pro Meter
- + Rutschhemmklasse R10/V10



LÄNGE	BREITE	HÖHE	GEWICHT	KLASSIFIZIERUNG DIN EN 1433	ART.-NR. VERSCHRAUBUNG
500 mm	637 mm	45 mm	50,5 kg	E 600	30020576

Auf Wunsch auch KTL mit Pulverbeschichtung nach RAL-Farbtönen erhältlich.



Stabilität und Rückhalteraum

RINNENELEMENT | OHNE INNENGEFÄLLE

- + Stahlbewehrter Beton C 40/50
- + Einbetonierte Hülsenanker RD 14 zur maschinellen Verlegung
- + Feuerverzinkte Combi-Verschluss-Massivstahlzarge
- + Sicherheitsfalz

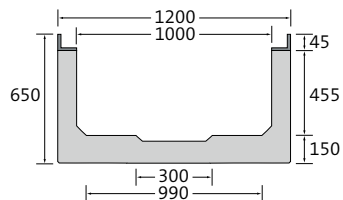

BEZEICHNUNG	LÄNGE	BAUHÖHE AN NUT/FEDER	GEWICHT	KLASSIFIZIERUNG DIN EN 1433	ART.-NR.
Rinne Nr. 0/0	2000 mm	650/650 mm	1350,0 kg	F 900	020934

6-FACH-STEIG-GUSSABDECKUNG

- + Schwarz-tauchlackiert
- + 8-fach M16/A2-Verschraubung pro Meter



LÄNGE	BREITE	HÖHE	GEWICHT	EINLAUFÖFFNUNG	EINLAUF-QUERSCHNITT	KLASSIFIZIERUNG DIN EN 1433	ART.-NR.
500 mm	1185 mm	45 mm	151,4 kg	6x SW 155/18 mm	4200 cm ² /m	D 400	020975

Auf Wunsch auch KTL mit Pulverbeschichtung nach RAL-Farbtönen erhältlich.

Zubehör BIRCOsir® | NW 320 – 1000

Stabilität und Rückhalteraum

ENDSCHEIBEN FÜR NW 320 | VERZINKTER STAHL

BEZEICHNUNG	BREITE	GEWICHT	ART.-NR.
Endscheibe, BH 450	450 mm	3,1 kg	30020340
Endscheibe, BH 550	450 mm	4,0 kg	30020342
Endscheibe mit Ablaufstutzen DN 200 BH 450	450 mm	3,9 kg	30020345
Endscheibe mit Ablaufstutzen DN 315 BH 550	450 mm	4,8 kg	30020347

ENDSCHEIBEN FÜR NW 420 | VERZINKTER STAHL

BEZEICHNUNG	BREITE	GEWICHT	ART.-NR.
Endscheibe, BH 450	550 mm	3,9 kg	30020440
Endscheibe, BH 550	550 mm	5,0 kg	30020442
Endscheibe mit Ablaufstutzen DN 200 BH 450	550 mm	4,7 kg	30020445
Endscheibe mit Ablaufstutzen DN 315 BH 550	550 mm	6,8 kg	30020447

ENDSCHEIBEN FÜR NW 520 | VERZINKTER STAHL

BEZEICHNUNG	BREITE	GEWICHT	ART.-NR.
Endscheibe, BH 450	650 mm	4,8 kg	30020540
Endscheibe, BH 550	650 mm	6,1 kg	30020542
Endscheibe mit Ablaufstutzen DN 200 BH 450	650 mm	5,5 kg	30020545
Endscheibe mit Ablaufstutzen DN 315 BH 550	650 mm	7,8 kg	30020547

ENDSCHEIBEN FÜR NW 1000 | VERZINKTER STAHL

BEZEICHNUNG	BREITE	GEWICHT	ART.-NR.
Endscheibe, BH 650	1200 mm	21,5 kg	020940
Endscheibe mit Ablaufstutzen DN 315 BH 650	1200 mm	23,5 kg	020945

SCHLAMMEIMER FÜR ENTWÄSSERUNGSRINNEN MIT SENKRECHTER BOHRUNG | 2-TEILIG | VERZINKTER STAHL

- + Mit Auflagering aus PE für KG-2000 Muffe
- + KTL-beschichtet RAL 9005
- + Nur in Verbindung mit senkrechter Bohrung DN 200 bzw. DN 315 mit KG-2000 Muffe

BEZEICHNUNG	DURCHMESSER	HÖHE	GEWICHT	ART.-NR.
Schlammeimer DN 200 – Ø 170	170 mm	167 mm	0,9 kg	603044
Schlammeimer DN 315 – Ø 260	260 mm	202 mm	2,1 kg	603045

PE-TROBOND-PLATTEN | PE-SCHAUMSTOFFPLATTE ZUR DEHNFUGENAUSBILDUNG

- + PE-Schaumstoffplatte mit gutem Rückstellverhalten
- + Konfektioniert auf Rinnenkontur, bauseits auf erforderliche Höhe anpassbar
- + BIRCO empfiehlt: Anordnung alle 8 bis 12 lfd. Meter gemäß DIN 18318 (gültige Fassung)

BEZEICHNUNG	BREITE	FÜR BAUHÖHE	GEWICHT	ART.-NR.
BIRCOsir® NW 320 PE-Trobond Platte	490 mm	450/550 mm	0,1 kg	608111
BIRCOsir® NW 420 PE-Trobond Platte	590 mm	450/550 mm	0,1 kg	608112
BIRCOsir® NW 520 PE-Trobond Platte	690 mm	450/550 mm	0,1 kg	608113

BIRCOsir® VERLEGEHILFEN

BEZEICHNUNG	TRAGKRAFT (JE STÜCK)	GEWICHT	ART.-NR.
BIRCOsir® NW 100 – 520 Wirbelbock, drehbar (4er Set) zur Verlegung von Rinnen und 1-teiligem Sinkkasten NW 320	1,00 t	2,0 kg (Set)	606108
Seilösen RD 12 zur Verlegung vom Sinkkasten-Unterteil (Liniensinkkasten 2-teilig) (Bedarf: 4 St.)	0,50 t	0,2 kg/St.	609404
BIRCOsir® NW 1000 Seilöse RD 14 (Bedarf: 4 St.)	0,80 t	0,1 kg/St.	606016

BIRCOsir® NW 320 – 1000 Entwässerungsleistung

Die Rinnensysteme von BIRCO haben hervorragende Entwässerungsleistungen. Neben dieser Tabelle bietet BIRCO einen objektbezogenen hydraulischen Berechnungsservice an.

BIRCOsir® NW 320

BAUHÖHE	ENTWÄSSERUNGSLEISTUNG AM RINNENENDE	QUERSCHNITTSFLÄCHE AM RINNENENDE
450 mm	49,6 l/sec	892,6 cm ²
550 mm	67,4 l/sec	1212,6 cm ²

BIRCOsir® NW 420

BAUHÖHE	ENTWÄSSERUNGSLEISTUNG AM RINNENENDE	QUERSCHNITTSFLÄCHE AM RINNENENDE
450 mm	64,9 l/sec	1167,8 cm ²
550 mm	88,2 l/sec	1587,8 cm ²

BIRCOsir® NW 520

BAUHÖHE	ENTWÄSSERUNGSLEISTUNG AM RINNENENDE	QUERSCHNITTSFLÄCHE AM RINNENENDE
450 mm	80,5 l/sec	1448,7 cm ²
550 mm	109,4 l/sec	1968,7 cm ²

BIRCOsir® NW 1000

BAUHÖHE	ENTWÄSSERUNGSLEISTUNG AM RINNENENDE	QUERSCHNITTSFLÄCHE AM RINNENENDE
650 mm	252,8 l/sec	4550,0 cm ²

Diese Tabellen können nur in einigen Fällen das gewünschte Ergebnis liefern, da die Aufgabenstellung sich größtenteils an den örtlichen Verhältnissen orientiert, d. h. an der Lage der vorhandenen Ablaufschächte, der Anzahl der Stränge etc. Daher empfehlen wir unsere werkseitige hydraulische Berechnung mit einem Ausführungsvorschlag.

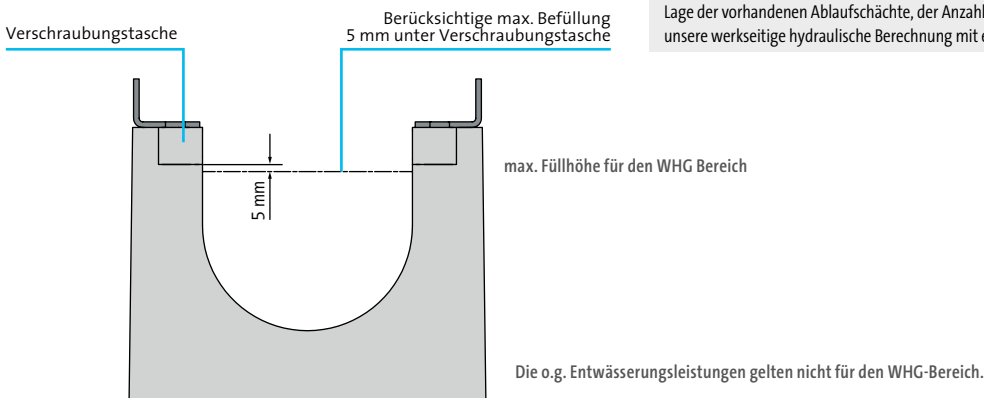

BIRCOsir® NW 320 – 520 Bohrungen

BIRCOsir® große Nennweiten können mit waagrechten und senkrechten Bohrungen versehen werden.

BIRCOSIR® | MAXIMALER BOHRDURCHMESSER

NENNWEITE	BOHRUNG WAAGERECHT MAXIMAL	BOHRUNG SENKRECHT MAXIMAL
320, BH 450	DN 200	DN 315
320, BH 550	DN 315	DN 315
420, BH 450	DN 200	DN 315

NENNWEITE	BOHRUNG WAAGERECHT MAXIMAL	BOHRUNG SENKRECHT MAXIMAL
420, BH 550	DN 315	DN 315
520, BH 450	DN 200	DN 315
520, BH 550	DN 315	DN 315

Verfugung mit BIRCO SF-Connect für BIRCO Entwässerungssysteme (nicht WHG)

Verfugung des Sicherheitsfalzes

Dichtungsstoffe, Werkzeuge

Eine Verfugung des BIRCO Sicherheitsfalzes mit SF-Connect sichert die Dichtigkeit der Rinne zusätzlich und schützt den Unterbau.

Ausfugen des Rinnenstoßes/Sicherheitsfalzes mit SF-Connect nach der Verlegung der Entwässerungsrinnen.

Weitere Anwendungsbereiche: Verklebung von Beton, Klinker, Stahl, Edelstahl, Aluminium, Polyester (GFK), PVC, Acryl, Polystyrol, Glas, Holz.

Eigenschaften:

Beschichtete Untergründe sind vorher auf Anhaftung und Verträglichkeit zu prüfen. Die Durchhärtezeit ist von Temperatur und Feuchtigkeit abhängig. Erhöhte Temperaturen verringern die Durchhärtezeit.

SF-Connect enthält keine Lösungsmittel, Isocyanate und Silikone und ist nicht kennzeichnungspflichtig. Vor Beginn der Verarbeitung ist es erforderlich, sich anhand des Sicherheitsdatenblattes über Handhabung und Sicherheitshinweise zu informieren.

Vorteil:

SF-Connect lässt sich auch auf feuchtem Untergrund anwenden und kann ohne Vorprimern verarbeitet werden!

Materialbedarf:

Je nach System und Länge des Rinnenstrangs ändert sich der Materialbedarf von SF-Connect. Auf Wunsch berechnet BIRCO diesen individuell für Ihr Objekt.



Arbeitsanweisung:

1. Zum Ausspritzen des Rinnenstoßes/Sicherheitsfalzes benutzen Sie die Industrie-Kartuschenspritze.
2. Wichtig! Vor Ausspritzen des Sicherheitsfalzes den Rinnenstoß/Sicherheitsfalz reinigen sowie Trennmittel, Staub, Schmutz, Öl und andere haftungshemmende Bestandteile entfernen.
3. Bei der Verarbeitung Handschuhe und Schutzbrille verwenden.
4. Schlauchbeutel (600 ml) in Industrie-Kartuschenspritze einlegen.
5. SF-Connect ausspritzen.
6. Anschließend die Stoß-/Falzoberfläche mit einem in Seifenlösung getauchten Fugeisen oder einer Spachtel glätten.
7. Materialreste aushärten lassen. Ausgehärtete Reste können als Restmüll entsorgt werden.

Verfugung mit BIRCOplast für Entwässerungssysteme BIRCOsir® NW 320 – 520 für den Anwendungsbereich nach Wasserhaushaltsgesetz WHG und/oder Verordnung über Anlagen zum Umgang mit wasser-gefährdenden Stoffen

Verfugung der Rinnenstöße | Zweiflankenhaftung

Dichtungsstoffe, Werkzeuge

Für BIRCOsir® bieten wir Ihnen alles, was die Dichtigkeit und Sicherheit des Systems garantiert. Dazu gehört auch ein komplettes Programm zur Verfugung – mit Füllschnur, speziellen Primern, Verfugungsmaterialien

Dichtungsstoffe

- + **BIRCO-Primer K1** für nichtsaugenden Untergrund wie Glas, Emaille, Edelstahl, Stahl (verzinkt), keramische Fliesen usw. (Artikelnummer: 608504)
- + **BIRCO-Primer K2** für saugenden Untergrund wie Beton, Gasbeton, Stein, Putz usw. (Artikelnummer: 608503)
- + **BIRCOplast**, zweikomponentige dauerelastische Dichtungsmasse auf Polysulfidbasis, mineralöl- und kraftstoffbeständig (Artikelnummer: 608505)
- + **PE-Schnur** (Artikelnummer: 608573)

und einem Verarbeitungsset. BIRCO-Kunden profitieren von wirklichen Komplett-Lösungen.

Werkzeuge

- + Werkzeugreiniger (Artikelnummer: 608508)
- + Rührständer (Artikelnummer: 608501)
- + Kartuschenspritze (Artikelnummer: 608500)
- + Wendelrührer (Artikelnummer: 608502)
- + **Verarbeitungsset**, bestehend aus Kartuschenspritze mit 3 Düsen, Rührständer (Standrohr und Fuß), Wendelrührer (Artikelnummer: 608507)

Materialbedarfstabelle

FÜR DIE RINNENQUERVERFUGUNG

NENNWEITE	BAUHÖHE	SCHNURLÄNGE Q	BIRCOPLAST Q	PRIMER K2*
320	450 mm	1015 mm	108,0 ml	6 ml
320	550 mm	1215 mm	125,0 ml	7 ml
420	450 mm	1095 mm	115,0 ml	7 ml
420	550 mm	1290 mm	132,0 ml	8 ml
520	450 mm	1180 mm	123,0 ml	7 ml
520	550 mm	1380 mm	140,0 ml	8 ml

FÜR DIE EINSEITIGE RINNENLÄNGSVERFUGUNG* PRO LFM.

NENNWEITE	BAUHÖHE	SCHNURLÄNGE L	BIRCOPLAST L	PRIMER K1/K2*
320	450 mm	1000 mm	810,0 ml	18/10 ml
320	550 mm	1000 mm	810,0 ml	18/10 ml
420	450 mm	1000 mm	810,0 ml	18/10 ml
420	550 mm	1000 mm	810,0 ml	18/10 ml
520	450 mm	1000 mm	810,0 ml	18/10 ml
520	550 mm	1000 mm	810,0 ml	18/10 ml

* Die Angaben vom Primer K2 können je nach Untergrund stark von den angegebenen Mengen abweichen

BIRCOmassiv

Ausgelegt für maximale Belastung

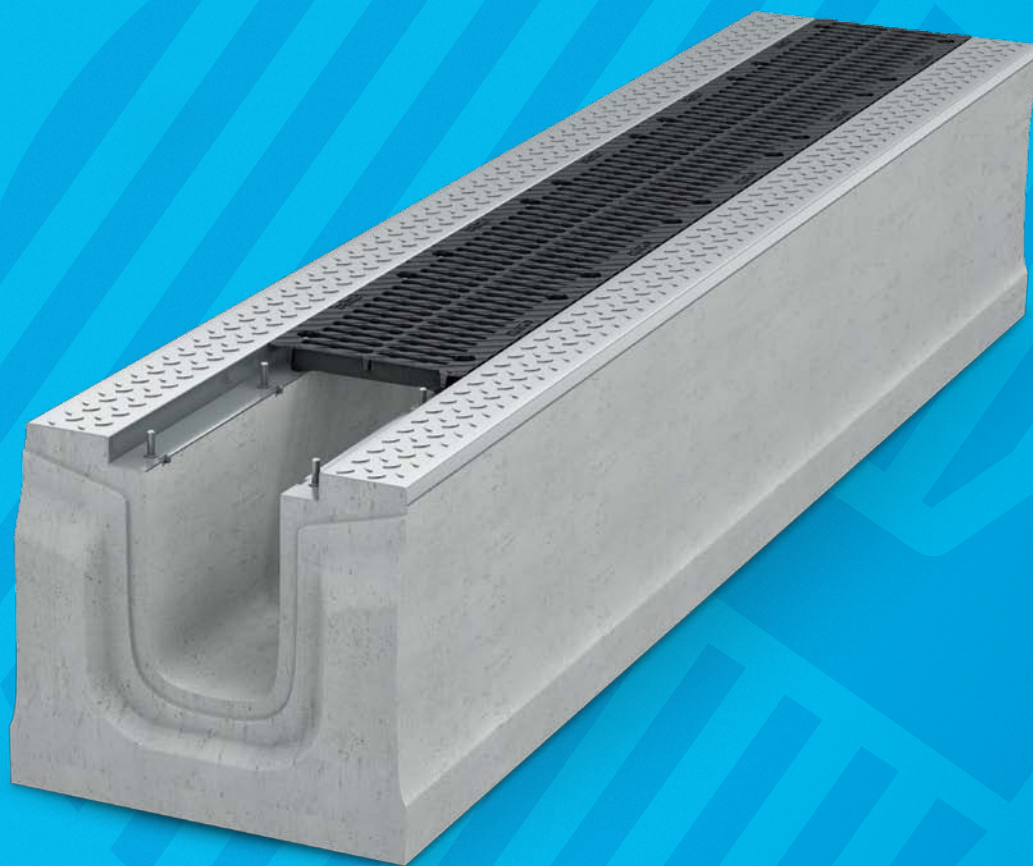

Bei maximaler Beanspruchung gewährleistet BIRCOmassiv mit ihrem monolithischen, stahlbewehrten Betonrinnenkörper, eine hochbelastbare, zuverlässige und effiziente Linienentwässerung. Die BIRCOhyperbel-Bauform, weiß in Kombination mit der hochfesten Betongüte C 60/75 inklusive Stahlbewehrung massiv zu überzeugen. Insbesondere im Logistikbereich, wo Scherkräfte eine Herausforderung darstellen, bietet der Oberflächenschutz aus verzinktem Massivstahl zusätzliche Sicherheit und sorgt für eine lange Lebensdauer, selbst bei intensivem Fahrzeugverkehr.

FAKTEN

- + Rinnensystem: NW 170 und 220, ohne Innengefälle
- + Baulängen: 1,50 und 3,00 m
- + Stahlbewehrter hochfester C 60/75 Beton
- + Durchgehende Aufschwemmsicherung
- + BIRCOhyperbel-Bauform für maximale Stabilität
- + Verschiebesicherung und 8-fach M12 Verschraubung der Abdeckung pro Meter
- + Mit einteiligem feuerverzinktem Oberflächenschutz
- + Fachmännische WHG-Verfugung
- + Mit allg. bauaufsichtlicher Zulassung (Nr. Z-74.4-182)
- + AKR-beständig
- + CE-konform
- + Belastungsklasse: F 900
- + Einbau Typ I bis Klasse F 900

EINSATZBEREICHE

- + Industrieflächen, Flughafen, Häfen
- + Container-Umschlagplätze
- + Logistik- und Speditionshöfe
- + Landwirtschaftliche Betriebe und Bauhöfe
- + Stark beanspruchte Ein- und Ausfahrtsbereiche

- + Für die Entwässerung von Flächen mit hohen dynamischen Horizontalkräften und von stark frequentierten Schwerlastbereichen



A 15 bis F 900

Deutsches
Institut
für
Bautechnik

DIBt

DIBt-Zulassung Z-74.4-182



LOGISTIKFLÄCHE, HAMBURG



CODE SCANNEN, UM ZU DEN WEBINHALTEN
DES PRODUKTS ZU GELANGEN

IM ÜBERBLICK:

Alle Argumente für die BIRCOmassiv

1 VERKEHRSSICHERHEIT

- + Hohe Verkehrssicherheit durch 8-fach-Verschraubung pro Meter

2 VERSCHIEBESICHERUNG

- + Stabilität bei horizontal schiebenden Kräften. An 4 Punkten pro Meter rasten die Gussrippen der Abdeckungen in die Stahlzarge ein

3 OBERFLÄCHENSCHUTZ

- + Einteiliger Oberflächenschutz aus verzinktem Tränenstahlblech gewährleistet beste Stabilität auch bei Punktbelastung (z. B. Containerstellfüße etc.). Das Tränenstahlblech sorgt für Grip an der Oberfläche auch bei Minusgraden. Die Zarge mit Oberflächenschutz ist tief im Beton verankert

4 WERKSTOFFQUALITÄT

- + Stahlbewehrter hochfester C 60/75 Beton
- + Hochwertige Stahlbewehrung
- + Druckfestigkeit
- + Frost- und Tausalzbeständigkeit
- + Langlebigkeit durch massiven Oberflächenschutz
- + DIBt-Zulassung Z-74.4-182
- + AKR-beständig
- + CE-konform

5 MONOLITHISCHE BAUWEISE

- + Monolithischer Rinnenkörper
- + Nahezu bündiger Anschluss des Oberflächenbelages an das Rinnenelement

6 DIN EN 1433

- + Sicherheitsfalz am Rinnenstoß (kann mit BIRCO Dichtstoff SF-Connect verfugt werden)
- + Einsatz in Bereichen nach WHG, Verfugung mit BIRCOplast und Rundschnur

7 MEHR VOLUMEN

- + Durch BIRCOhyperbel-Bauform mehr Volumen bei gleicher Baubreite im Vergleich zum Wettbewerb

8 VERLEGUNG VON OBEN

- + Das spezielle Nut-und-Feder-System erlaubt eine direkte Verlegung von oben, mittels auf den Stehbolzen verschraubten Wirbelböcken

9 BIRCO DICHTFUGE

- + Die Übergänge am Rinnenstoß passen genau und ermöglichen eine fachmännische WHG-Verfugung

10 KOSTENGÜNSTIGER TYP I-EINBAU

- + BIRCOmassiv entspricht als monolithisches Bauteil einer sogenannten Typ I-Rinne. Auf der Baustelle kann so auf lastabtragende Fundamente und/oder Beton-Ummantelungen verzichtet werden. Das reduziert aufwendige und kostenintensive Schalungsarbeiten und beschleunigt die Verlegung von BIRCOmassiv deutlich

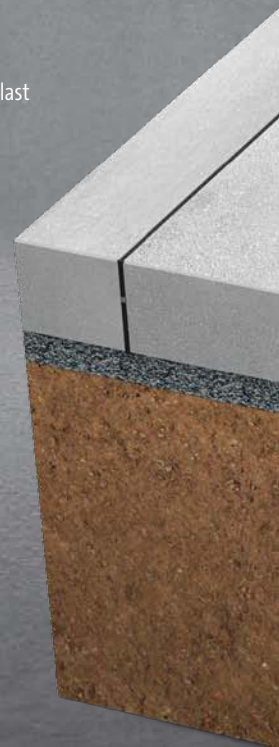

Im Ausschreibungsmanager
schnell die passenden
Ausschreibungstexte finden:

[www.birco.de/
ausschreibungsmanager](http://www.birco.de/ausschreibungsmanager)



Detaillierte Einbau- und
Wartungsanleitungen
bequem als PDF herunterladen:

[www.birco.de/downloads/
kataloge-prospekte-objektfrage-
boegen-und-flyer/](http://www.birco.de/downloads/kataloge-prospekte-objektfrage-boegen-und-flyer/)

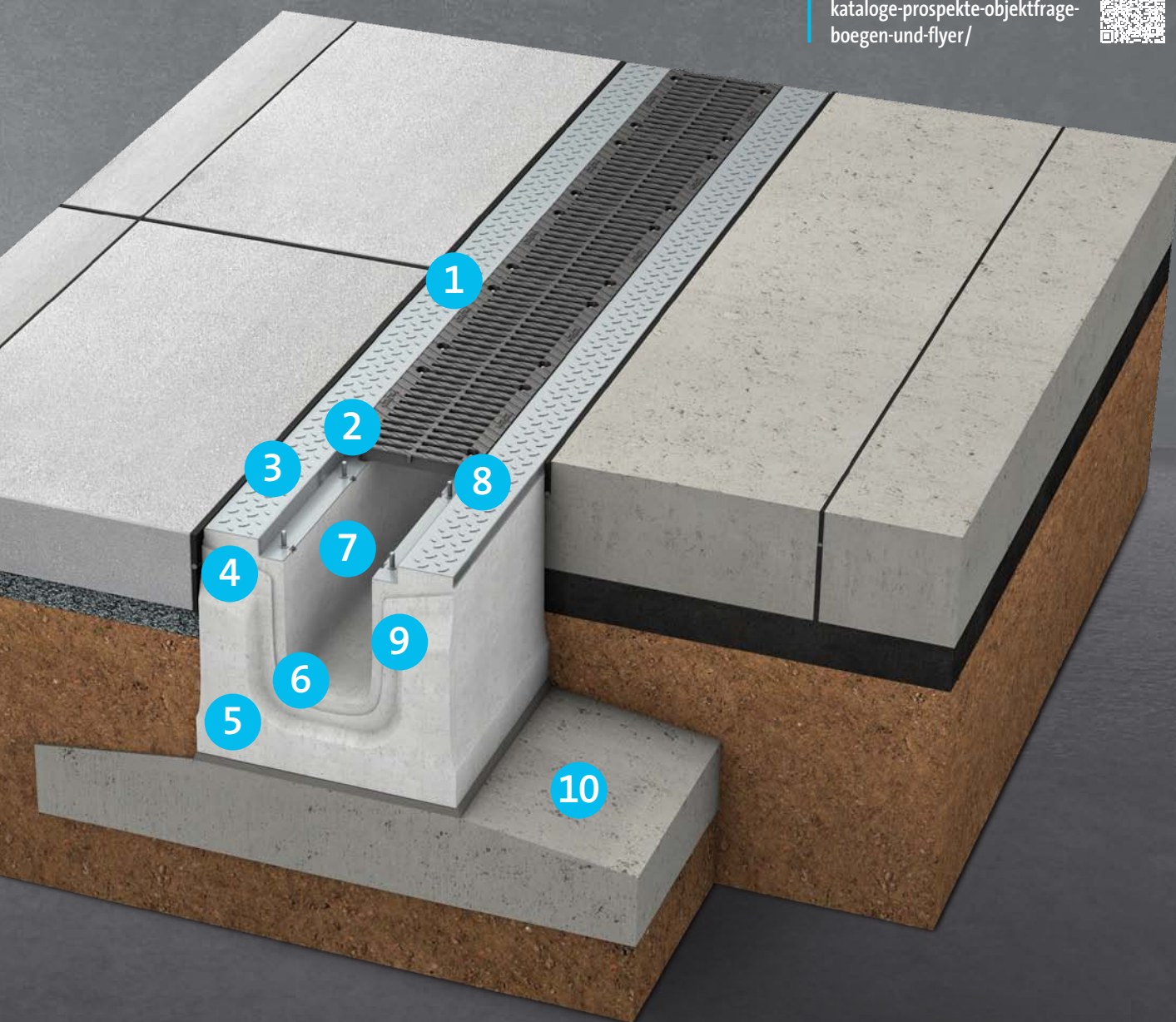

EINFÜHRUNG

ENTWÄSSERUNGSRINNEN
Tiefbau ohne WHG-Zulassung

ENTWÄSSERUNGSRINNEN
Tiefbau mit WHG-Zulassung

ENTWÄSSERUNGSRINNEN
Galabau

INFORMATION

NEUE FORM: BIRCOhyperbel

- + Optimale BIRCOhyperbel-Form für maximale Stabilität und Verteilung der Kräfte

SCHNELLER UND SICHERER EINBAU

- + 3-Meter-Rinnenelemente ermöglichen eine schnelle Verlegung bei geringer Fugenzahl
- + Typ I gemäß DIN EN 1433, ohne bauseitige Ummantelung

RADIALE VERLEGUNG

- + Abdichtung auch bei radialer Verlegung möglich
- + Konfektionierte Lieferung dank BIRCO Werksservice

LIEFERBARKEIT

- + Durch innovativste Produktionstechnologie kurzfristige Lieferung extrem großer Bauteile auch in großer Menge

BIRCOmassiv | NW 170

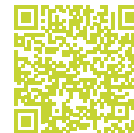

Ausgelegt für maximale Belastungen



Z-74.4-182

RINNENELEMENTE | OHNE INNENGEFÄLLE | MIT 1-TEILIGEM FEUERVERZINKTEM OBERFLÄCHENSCHUTZ

- + Stahlbewehrter hochfester Beton C 60/75
- + BIRCOhyperbel-Bauform
- + Mit allg. bauaufsichtlicher Zulassung (Nr. Z-74.4-182)
- + Mit durchgehender beidseitiger Aufschwemmsicherung
- + Einsehbare Dichtungsfuge
- + Mit Verschiebesicherung der Abdeckung

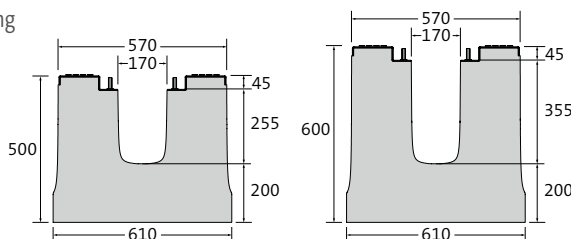

BEZEICHNUNG	LÄNGE	BREITE AN ZARGE/ AM BODEN	BAUHÖHE	GEWICHT	KLASSIFIZIERUNG DIN EN 1433	ART.-NR.
Rinne BH 500	1500 mm	570/610 mm	500 mm	885,0 kg	F 900	30016116
Rinne BH 500	3000 mm	570/610 mm	500 mm	1770,0 kg	F 900	30016118
Rinne BH 600	1500 mm	570/610 mm	600 mm	1038,0 kg	F 900	30016126
Rinne BH 600	3000 mm	570/610 mm	600 mm	2076,0 kg	F 900	30016128

LINIENSINKKASTEN | 2-TEILIG | MIT 1-TEILIGEM FEUERVERZINKTEM OBERFLÄCHENSCHUTZ

- + 2-teilig: Bestehend aus Oberteil (Rinne) mit senkrechter Bohrung DN 200 und Unterteil mit Ablauf DN 200 mit KG-2000 Muffe, Ablauf mittig
- + Mit integrierten Versetzhülsen
- + 2-seitiger Rinnenanschluss
- + Inkl. Schlammemeier KTL-beschichtet
- + Einsehbare Dichtungsfuge
- + Mit Verschiebesicherung der Abdeckung
- + **Ohne allg. bauaufsichtlicher Zulassung**

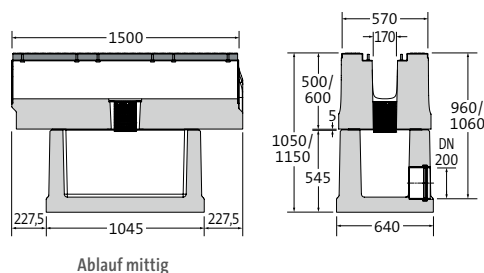

Ablauf mittig



BEZEICHNUNG	LÄNGE AN ZARGE/ AM BODEN	BAUHÖHE	GEWICHT	KLASSIFIZIERUNG DIN EN 1433	ART.-NR.
Sinkkasten-Set für Bauhöhe 500 mm	1500/1000 mm	1050 mm	1390,0 kg	F 900	30016167
Sinkkasten-Set für Bauhöhe 600 mm	1500/1000 mm	1150 mm	1543,0 kg	F 900	30016168

LINIENSINKKASTEN FÜR DEN EINSATZ IN LAU-ANLAGEN | 1-TEILIG | MIT 1-TEILIGEM FEUERVERZINKTEM OBERFLÄCHENSCHUTZ

- + 1- oder 2-seitiger Rinnenanschluss
- + PEHD-Rohrstutzen DA 200 x 11,9 – SDR 17
- + Mit allg. bauaufsichtlicher Zulassung (Nr. Z-74.4-182)
- + Ohne Geruchsverschluss
- + Mit Verschiebesicherung der Abdeckung
- + Einsehbare Dichtungsfuge

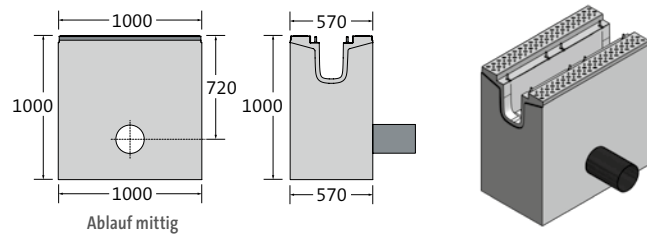

BEZEICHNUNG	LÄNGE AN ZARGE/ AM BODEN	BAUHÖHE	GEWICHT	KLASSIFIZIERUNG DIN EN 1433	ART.-NR.
Sinkkasten für Bauhöhe 500 mm	1000/1000 mm	1000 mm	1125,0 kg	F 900	30016135
Sinkkasten für Bauhöhe 600 mm	1000/1000 mm	1000 mm	1111,0 kg	F 900	30016136

DOPPELSTEG-GUSSABDECKUNGEN

- + Schwarz-tauchlackiert
- + 8-fach M12/A2 selbstsichernde Muttern pro Meter
- + Mit Verschiebesicherung
- + Rutschhemmklasse R11/V10



LÄNGE	BREITE	HÖHE	GEWICHT	EINLAUFÖFFNUNG	EINLAUF- QUERSCHNITT	KLASSIFIZIERUNG DIN EN 1433	ART.-NR.
500 mm	287 mm	45 mm	10,4 kg	2x SW 94/18 mm	890 cm ² /m	D 400	300160174
500 mm	287 mm	45 mm	11,9 kg	2x SW 94/18 mm	890 cm ² /m	F 900	300160178

Auf Wunsch auch KTL mit Pulverbeschichtung nach RAL-Farbton erhältlich.

GITTERABDECKUNG | GUSS

- + Schwarz-tauchlackiert
- + 8-fach M12/A2 selbstsichernde Muttern pro Meter
- + Mit Verschiebesicherung

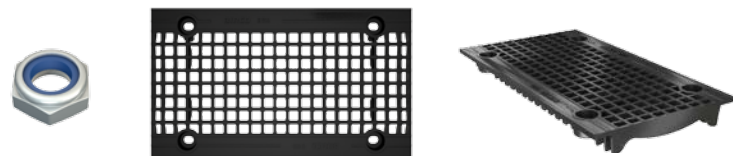

LÄNGE	BREITE	HÖHE	GEWICHT	EINLAUFÖFFNUNG	EINLAUF- QUERSCHNITT	KLASSIFIZIERUNG DIN EN 1433	ART.-NR.
500 mm	287 mm	45 mm	13,7 kg	MW 18/18 mm	990 cm ² /m	E 600	300160186

Auf Wunsch auch KTL mit Pulverbeschichtung nach RAL-Farbton erhältlich.

BIRCOmassiv | NW 220

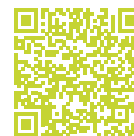

Ausgelegt für maximale Belastungen



Z-74.4-182

RINNENELEMENTE | OHNE INNENGEFÄLLE | MIT 1-TEILIGEM FEUERVERZINKTEM OBERFLÄCHENSCHUTZ

- + Stahlbewehrter hochfester Beton C 60/75
- + BIRCOhyperbel-Bauform
- + Mit allg. bauaufsichtlicher Zulassung (Nr. Z-74.4-182)
- + Mit durchgehender beidseitiger Aufschwemmsicherung
- + Einsehbare Dichtungsfuge
- + Mit Verschiebesicherung der Abdeckung

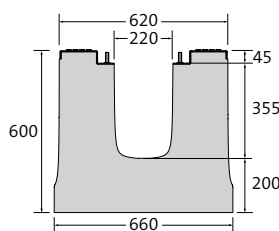

BEZEICHNUNG	LÄNGE	BREITE AN ZARGE/AM BODEN	BAUHÖHE	GEWICHT	KLASSIFIZIERUNG DIN EN 1433	ART.-NR.
Rinne BH 600	1500 mm	620/660 mm	600 mm	1076,0 kg	F 900	30016216
Rinne BH 600	3000 mm	620/660 mm	600 mm	2152,0 kg	F 900	30016218

LINIENSINKKASTEN 2-TEILIG | MIT 1-TEILIGEM FEUERVERZINKTEM OBERFLÄCHENSCHUTZ

- + 2-teilig: Bestehend aus Oberteil (Rinne) mit senkrechter Bohrung DN 200 und Unterteil mit Ablauf DN 200 mit KG-2000 Muffe, Ablauf mittig
- + Mit integrierten Versetzhülsen
- + 2-seitiger Rinnenanschluss
- + Inkl. Schlammemeier KTL-beschichtet
- + Einsehbare Dichtungsfuge
- + Mit Verschiebesicherung der Abdeckung
- + **Ohne allg. bauaufsichtlicher Zulassung**

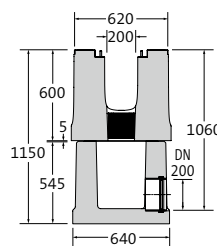
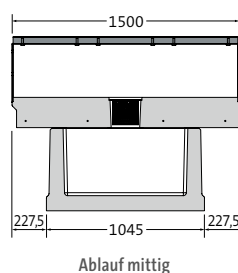

BEZEICHNUNG	LÄNGE AN ZARGE/AM BODEN	BAUHÖHE	GEWICHT	KLASSIFIZIERUNG DIN EN 1433	ART.-NR.
Sinkkasten-Set für Bauhöhe 600 mm	1500/1045 mm	1150 mm	1581,0 kg	F 900	30016267

DOPPELSTEG-GUSSABDECKUNGEN

- + Schwarz-tauchlackiert
- + 8-fach M12/A2 selbstsichernde Muttern pro Meter
- + Mit Verschiebesicherung
- + Rutschhemmklasse R11/V10

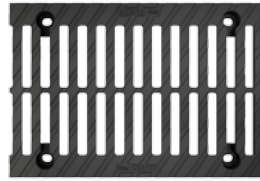

LÄNGE	BREITE	HÖHE	GEWICHT	EINLAUFÖFFNUNG	EINLAUF-QUERSCHNITT	KLASSIFIZIERUNG DIN EN 1433	ART.-NR.
500 mm	337 mm	45 mm	11,9 kg	2x SW 119/18 mm	1114 cm ² /m	D 400	300160274
500 mm	337 mm	45 mm	13,8 kg	2x SW 119/18 mm	1114 cm ² /m	E 600	300160275
500 mm	337 mm	45 mm	18,1 kg	2x SW 119/18 mm	1114 cm ² /m	F 900	300160278

Auf Wunsch auch KTL mit Pulverbeschichtung nach RAL-Farbtönen erhältlich.

GITTERABDECKUNG | GUSS

- + Schwarz-tauchlackiert
- + 8-fach M12/A2 selbstsichernde Muttern pro Meter
- + Mit Verschiebesicherung

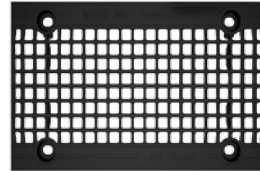

LÄNGE	BREITE	HÖHE	GEWICHT	EINLAUFÖFFNUNG	EINLAUF-QUERSCHNITT	KLASSIFIZIERUNG DIN EN 1433	ART.-NR.
500 mm	337 mm	45 mm	14,7 kg	MW 18/18 mm	1255 cm ² /m	E 600	300160286

Auf Wunsch auch KTL mit Pulverbeschichtung nach RAL-Farbtönen erhältlich.



BIRCOmassiv | Oberflächenschutz

- + BIRCOmassiv ist mit einem 1-teiligen Oberflächenschutz versehen, der bei hohen und insbesondere punktförmigen Belastungen (z. B. Containerstellfüße) eine dauerhafte Haltbarkeit des Rinnenelementes gewährleistet. Die so mit einer geschlossenen, rutschhemmenden Stahloberfläche verstärkte Rinne ist vor Verschleiß und Abnutzung geschützt.

Zubehör BIRCOmassiv

Ausgelegt für maximale Belastungen

ENDSCHEIBEN FÜR NW 170 | VERZINKTER STAHL

BEZEICHNUNG	BREITE	FÜR BAUHÖHE	GEWICHT	ART.-NR.
Endscheibe	569 mm	500 mm	2,8 kg	300160140
Endscheibe	569 mm	600 mm	3,5 kg	300160141
Endscheibe mit Ablauf DN 160	569 mm	500 mm	3,6 kg	300160145
Endscheibe mit Ablauf DN 160	569 mm	600 mm	4,2 kg	300160146

ENDSCHEIBEN FÜR NW 220 | VERZINKTER STAHL

BEZEICHNUNG	BREITE	FÜR BAUHÖHE	GEWICHT	ART.-NR.
Endscheibe	619 mm	600 mm	4,0 kg	300160240
Endscheibe mit Ablauf DN 200	619 mm	600 mm	4,8 kg	300160245

SCHLAMMEIMER FÜR ENTWÄSSERUNGSRINNEN MIT SENKRECHTER BOHRUNG | 2-TEILIG | VERZINKTER STAHL

- + Mit Auflagering aus PE für KG-2000 Muffe
- + KTL-beschichtet RAL 9005
- + Nur in Verbindung mit senkrechter Bohrung DN 200 mit KG-2000 Muffe

BEZEICHNUNG	DURCHMESSER	HÖHE	GEWICHT	ART.-NR.
Schlammemeier DN 200, für NW 170	145 mm	202 mm	0,9 kg	603043
Schlammemeier DN 200, für NW 220	170 mm	167 mm	0,9 kg	603044

PE-TROBOND-PLATTE | PE-SCHAUMSTOFFPLATTE ZUR DEHNFUGENAUSBILDUNG

- + PE-Schaumstoffplatte mit gutem Rückstellverhalten
- + Konfektioniert auf Rinnenkontur, bauseits auf erforderliche Höhe anpassbar
- + BIRCO empfiehlt: Anordnung alle 9 bis 12 lfd. Meter gemäß DIN 18318 (gültige Fassung)

BEZEICHNUNG	BREITE	FÜR BAUHÖHE	GEWICHT	ART.-NR.
PE-Trobond-Platte für BIRCOmassiv NW 170	610 mm	500/600 mm	0,2 kg	608109
PE-Trobond-Platte für BIRCOmassiv NW 220	660 mm	600 mm	0,2 kg	608110

BIRCOmassiv VERLEGEHILFEN

BEZEICHNUNG	TRAGKRAFT ¹⁾ (JE STÜCK)	GEWICHT	ART.-NR.
Set Wirbelböcke M12 (bestehend aus 4 St.) zur Verlegung von Rinnen und 1-teiligem Sinkkasten	1,30 t	2,0 kg (Set)	606116
Seilösen RD 1.2 zur Verlegung vom Sinkkasten-Unterteil (Liniensinkkasten 2-teilig) (Bedarf: 4 St.)	0,50 t	0,2 kg/St.	609404

¹⁾ Bei Anschlagart 4-Strang, Winkel 45-60° der Anschlagseile/Anschlagketten

KEILSICHERUNGSSCHEIBE M12 | EDELSTAHL V2A

- + Als Unterlegscheibe zur dauerhaften Sicherung der Mutter¹⁾
- + Regelmäßiges Nachziehen der Muttern entfällt
- + Bedarf: 4 St. pro Abdeckung



BEZEICHNUNG	ART.-NR.
Keilsicherungsscheibe M12 (Set, bestehend aus zwei Scheiben)	602167

¹⁾ Keilsicherungsscheiben dürfen nicht mit weiteren Unterlegscheiben kombiniert werden.

BIRCOmassiv Entwässerungsleistung

Die Rinnensysteme von BIRCO haben hervorragende Entwässerungsleistungen. Neben dieser Tabelle bietet BIRCO einen objektbezogenen hydraulischen Berechnungsservice an.

BIRCOmassiv NW 170

BAUHÖHE	ENTWÄSSERUNGSLEISTUNG AM RINNENENDE	QUERSCHNITTFLÄCHE AM RINNENENDE
500 mm	22,12 l/sec	398,1 cm ²
600 mm	31,47 l/sec	566,4 cm ²

BIRCOmassiv NW 220

BAUHÖHE	ENTWÄSSERUNGSLEISTUNG AM RINNENENDE	QUERSCHNITTFLÄCHE AM RINNENENDE
600 mm	41,00 l/sec	738,0 cm ²

Diese Tabellen können nur in einigen Fällen das gewünschte Ergebnis liefern, da die Aufgabenstellung sich größtenteils an den örtlichen Verhältnissen orientiert, d. h. an der Lage der vorhandenen Ablaufschächte, der Anzahl der Stränge etc. Daher empfehlen wir unsere werkseitige hydraulische Berechnung mit einem Ausführungsvorschlag.

BIRCOmassiv Bohrungen

BIRCOmassiv Entwässerungsrinnen können mit waagrechten und senkrechten Bohrungen versehen werden.

BIRCOMASSIV

NENNWEITE	BOHRUNG WAAGRECHT MAXIMAL	BOHRUNG SENKRECHT MAXIMAL
170 mm	DN 200	DN 200
220 mm	DN 315	DN 200

* Bohrungen abhängig von Bauhöhe. Zur individuellen Ausführung berät Sie unsere Anwendungstechnik.

BIRCOmax-i®

Enormes Speichervolumen und maximale Stabilität



BIRCOmax-i® setzt neue Maßstäbe in der Entwässerungstechnik mit einer Kombination aus maximaler Retention und Stabilität, um den Herausforderungen des Klimawandels effektiv zu begegnen. Mit ihrem enormen Retentionsvolumen von bis zu 512 Litern pro Meter bietet die Hochleistungsrinne einen sofortigen Schutz gegen starke Unwetter und Überflutungen. Ihre speziell optimierte Hyperbelkonstruktion gewährleistet höchste Belastbarkeit, besonders bei Typ I-Einbau. BIRCOmax-i® ist mehr als nur eine Rinne; sie vereint die Funktionen eines Rinnensystems mit denen einer Zisterne, was sie zu einer zukunftsweisenden Lösung in der Siedlungswasserwirtschaft macht. Mit der DIBt-Zulassung bietet sie eine schnelle und unkomplizierte Implementierung, die Gebäudeschutz, Investitionsschutz und Verkehrssicherheit effizient miteinander verbindet.

FAKTEN

- + Rinnensystem: NW 220, 320, 420, 520, je in mehreren Bauhöhen
- + Baulängen: 1,50 und 3,00 Meter
- + Hochfester C 60/75 Beton
- + Durchgehende Aufschwemmsicherung
- + Neue BIRCOhyperbel-Bauform für maximale Stabilität
- + Hohes Einlaufvolumen
- + 5 mm Gusszarge mit KTL-Beschichtung
- + Verschiebesicherung und 8-fach M-12 Verschraubung der Abdeckung pro Meter
- + Fachmännische WHG-Verfugung
- + Mit bauaufsichtlicher Zulassung (Nr. Z-74.4-160)
- + AKR-beständig
- + Environmental Product Declaration (EPD) für die BIRCOmax-i® NW 520
- + CE-konform
- + Belastungsklasse: F 900
- + Typ I-Einbau

EINSATZBEREICHE

- + Flughäfen, Airside
 - + See- und Binnenhäfen
 - + Industrie- und Logistikflächen
 - + Parkplätze mit drehenden LKWs
 - + Vorplätze von öffentlichen Gebäuden, Bahnhöfe, Schulen und Eventstätten
 - + Verkehrswege
 - + Überall, wo eine hohe Sofortaufnahme von großen Wassermengen gefordert ist
 - + Ergänzung der Kanalnetze
- + Für schnelle Entwässerung von Flächen mit hoher Belastung. Die große Auswahl an Bauhöhen und -längen bietet maximale Planungsfreiheit**



A 15 bis F 900



Retention

Deutsches
Institut
für
Bautechnik

DIBt

DIBt-Zulassung Z-74.4-160



HAFENGELÄNDE, LAUTERBURG/STRASSBURG

CODE SCANNEN, UM ZU DEN WEBINHALTEN
DES PRODUKTS ZU GELANGEN



IM ÜBERBLICK:

Alle Argumente für die BIRCOmax-i®

1 KANTEN-/KORROSIONSSCHUTZ

- + 5 mm Gusszarge fest im Beton verankert
- + KTL-Beschichtung

2 VERLEGUNG VON OBEN

- + Versetzen mittels Anschlagwirbel montiert in den Verschraubungsöffnungen der Zargen

3 WERKSTOFFQUALITÄT

- + Hochfester C 60/75 Beton
- + Hochwertige Stahlbewehrung
- + Frost- und Tausalzbeständigkeit
- + Langlebigkeit und Investitionsschutz
- + AdBlue Dichtigkeit bestätigt
- + DIBt-Zulassung: Z-74.4-160
- + AKR-beständig
- + Environmental Product Declaration (EPD) für die BIRCOmax-i® NW 520
- + CE-konform

4 NEUE FORM: BIRCOhyperbel

- + Optimale BIRCOhyperbel-Form für maximale Stabilität und Verteilung der Kräfte

5 STABILITÄT

- + Hohe Verkehrssicherheit durch 8-fach M12/A2-Verschraubung pro Meter
- + Integrierte Verschiebesicherung der Abdeckungen

6 ENTWÄSSERUNGSLEISTUNG

- + Hoher Einlaufquerschnitt

7 MAXIMALES VOLUMEN

- + Sofortige Entwässerung auch bei Starkregen
- + Hydraulischer Vorteil
- + Beeindruckendes Retentionsvolumen: bis zu 512 Liter pro laufendem Meter

8 BIRCO DICHTFUGE

- + Die Übergänge am Rinnenstoß passen genau und ermöglichen so die vorgeschriebene fachmännische WHG-Verfugung für eine Verwendung in LAU-Anlagen. Die Form ermöglicht eine Verlegung von oben

9 FUNDAMENT

- + Kostengünstiger Einbau Typ I

Im Ausschreibungsmanager
schnell die passenden
Ausschreibungstexte finden:

[www.birco.de/
ausschreibungsmanager](http://www.birco.de/ausschreibungsmanager)



Detaillierte Einbau- und
Wartungsanleitungen
bequem als PDF herunterladen:

[www.birco.de/downloads/
kataloge-prospekte-objektfrage-
boegen-und-flyer/](http://www.birco.de/downloads/kataloge-prospekte-objektfrageboegen-und-flyer/)

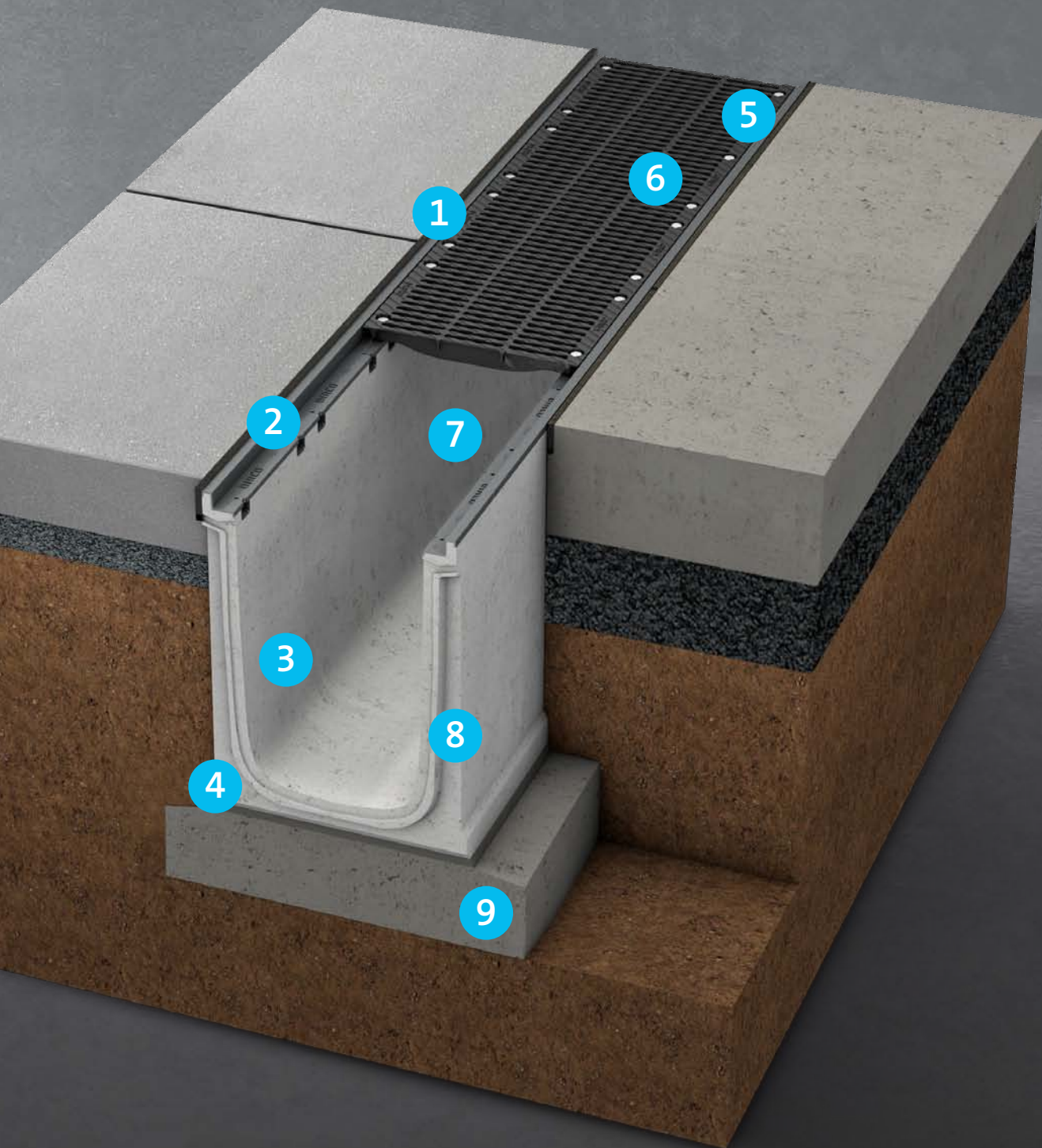

EINFÜHRUNG

ENTWÄSSERUNGSRINNEN
Tiefbau ohne WHG-Zulassung

ENTWÄSSERUNGSRINNEN
Tiefbau mit WHG-Zulassung

ENTWÄSSERUNGSRINNEN
Galabau

INFORMATION

MAXIMALE RETENTION

Rückhaltevolumen für Städte und Industrie

BIRCOMax-i® – nicht nur eine Rinne, sondern eine neue Kategorie. Die Verbindung von Rinnensystem mit den Eigenschaften einer Zisterne. Für die Herausforderungen des Klimawandels.

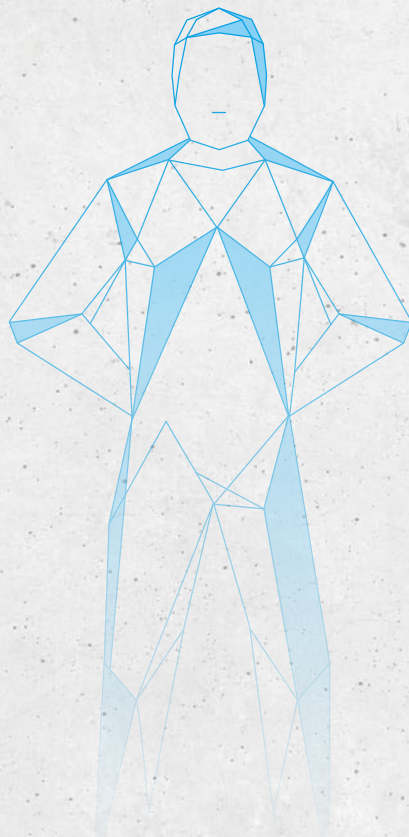

Deutsches
Institut
für
Bautechnik

DIBt

DIBt-Zulassung Z-74.4-160

ENORMES VOLUMEN

Der enorme Retentionsraum nimmt selbst stärksten Unwetter- und Starkregeneignissen die zerstörerische Kraft.

Bis zu 512 Liter Sofortspeicher pro laufendem Meter kann die BIRCOMax-i® aufnehmen und entschärft so stärkste Überflutungsereignisse. Gebäudeschutz, Investitionsschutz und Verkehrssicherheit kombiniert mit einer oberflächennahen Wasserspeicherung machen sie zum Zukunftskonzept in der Siedlungswasserwirtschaft.

MAXIMALE STABILITÄT

Stahlbewehrte Betonrinne in neuer Form

BIRCOmax-i® – modernste Konstruktionstechniken, eine spezielle Betonmischung und innovative Produktionstechnik machen diese stahlbewehrte Betonrinne höchst stabil. Für eine nachhaltige Verkehrsinfrastruktur.

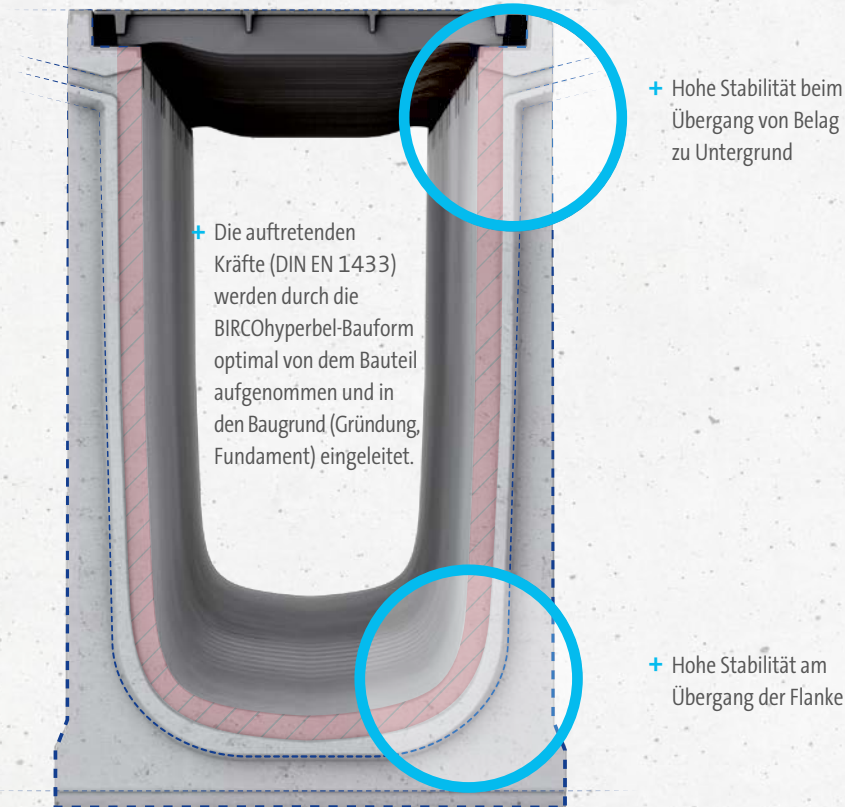

ÜBERLEGENE BAUFORM

Die überlegene BIRCOhyperbel-Bauform erhöht die Stabilität und reduziert gleichzeitig den Platzverbrauch. Intelligente Technologie für den Tiefbau von morgen.

Schlanke Flanken erhöhen das Fassungsvermögen. Die Hyperbelkontur verbessert die Selbstreinigung der Rinne. Gleichzeitig verteilt die BIRCOhyperbel die vertikal auftretenden Kräfte optimal auf das Bauteil und erhöht so Stabilität und Festigkeit. So wird die enorme Größe der BIRCOmax-i® bei voller Leistung und gutem Handling in der Verlegung erst möglich.

EINFÜHRUNG

ENTWÄSSERUNGSRINNEN
Tiefbau ohne WHG-Zulassung

ENTWÄSSERUNGSRINNEN
Tiefbau mit WHG-Zulassung

ENTWÄSSERUNGSRINNEN
Galabau

INFORMATION

MAXIMALE SICHERHEIT

Von Anfang an mit eingebaut

VERSCHIEBESICHERUNG

Dem Dauerverkehr gewachsen

Die Realität ist kein Labor. Der Alltag zeigt, dass durch Drehungen und Anfahren schwerer Fahrzeuge hohe Kräfte auf Zargen, Abdeckungen und Flanken der Bauteile wirken. Deshalb wurde auch die Gussabdeckung an der BIRCOmax-i® mit einer Verschiebesicherung ausgestattet. Zusätzlich sind die Abdeckungen mit sicheren M12/A2-Schrauben 8-fach pro Meter gesichert.



AUSBAUFÄHIGKEIT

Raum für Infrastruktur

Platz gibt es im urbanen Raum immer zu wenig und eine häufige Belagsöffnung ganzer Straßenzüge ist eine große Belastung für Anwohner und Stadtkasse. Mit BIRCOmax-i® gewinnt man Raum für mehr. Das große Volumen bietet wertvolle Reserven – nicht nur für Wasser.





GROSSE FLÄCHEN

Mit BIRCOmax-i® werden große Flächen oberflächennah und schnell entwässert. Der Rinnenlauf dient als sofortiger Rückhalteraum und entschärft die Situation spürbar. Das Volumen kann bei größeren Strängen merklich zum Volumen nachgeschalteter Kanäle, Zisternen oder Rigolen addiert werden.

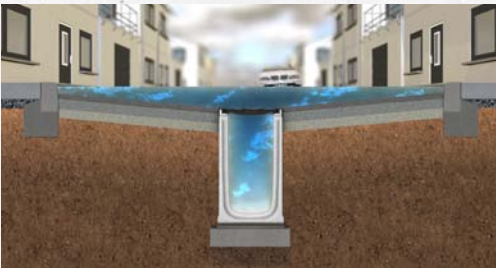

ERGÄNZUNG ZUR FAHRBAHN ALS RETENTIONSRAUM

Moderne Planungen nutzen die Fahrbahn häufig als ersten Rückhalteraum. Bei einem entsprechenden Gefälle kommen einige tausend Liter zusammen. Mit BIRCOmax-i® wird einem Verstopfen der Punkteinläufe vorgebeugt und das Fassungsvermögen insgesamt noch einmal signifikant erhöht (nicht bei WHG-Flächen).



ENTSCHÄRFUNG VON VERKEHRSWEGEN MIT GEFÄLLE

Kurvenlagen oder historisch entstandene Verkehrswege haben oft ein gefährliches Problem: An der Innenseite entstehen bei Starkregen sehr große Wasseransammlungen.



NETZWERK ALS GESAMTKONZEPT

Bei groß angelegten Planungen kann BIRCOmax-i® auch als Wassernetzwerk geplant werden. Die Volumina sind vergleichbar mit einem Bach. So können auch große Wassermengen gezielt gesteuert und Kanalnetze entlastet werden.



KREUZENDE INFRASTRUKTUR INTEGRIEREN

Konflikte mit kreuzender Infrastruktur können leicht umgangen werden. Sei es durch ein Übergangsstück kleinerer Bauhöhe mit Adapterscheiben (* mögliche Fließrichtungen). Wir empfehlen eine Detailplanung durch unsere Anwendungstechnik.

BIRCOmax-i® | NW 220



Höchste Stabilität und maximales Speichervolumen



Z-74.4-160

RINNENELEMENTE | OHNE INNENGEFÄLLE | MIT GUSSZARGE

- + Massive 5 mm starke Gussstahlzarge im Beton verankert
- + Zarge KTL-beschichtet
- + Mit Bewehrung
- + Einsehbare Dichtungsfuge
- + Verschiebesicherung der Abdeckung
- + Mit Aufschwemmsicherung über die gesamte Rinnenlänge

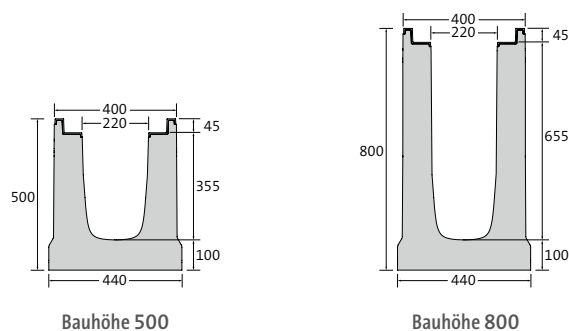

BEZEICHNUNG	LÄNGE	BAUHÖHE AN NUT/FEDER	GEWICHT	RETENTIONSOLUMEN pro lfm	KLASSIFIZIERUNG DIN EN 1433	ART.-NR.
Rinne BH 500	1500 mm	500/500 mm	441 kg	70,3 l	F 900	0682200527
Rinne BH 500	3000 mm	500/500 mm	883 kg	70,3 l	F 900	0682200529
Rinne BH 800	1500 mm	800/800 mm	639 kg	135,1 l	F 900	0682200827
Rinne BH 800	3000 mm	800/800 mm	1281 kg	135,1 l	F 900	0682200829

LINIENSINKKASTEN | 2-TEILIG

- + 2-teilig: Bestehend aus Oberteil (Rinne) mit senkrechter Bohrung DN 200 und Unterteil mit Ablauf DN 200 mit KG-2000 Muffe, Ablauf mittig
- + Mit integrierten Versetzhülsen (im Unterteil)
- + 2-seitiger Rinnenanschluss
- + Inkl. Schlammehimer KTL-beschichtet
- + Massive 5 mm starke Gussstahlzarge im Beton verankert
- + Zarge KTL-beschichtet
- + Einsehbare Dichtungsfuge
- + Mit Verschiebesicherung der Abdeckung
- + **Ohne allg. bauaufsichtliche Zulassung**

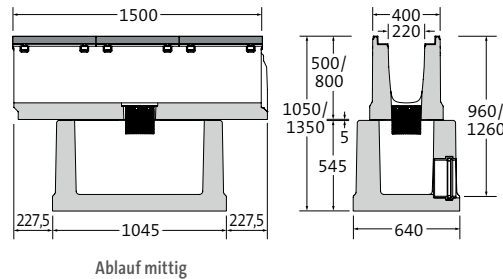

Ablauf mittig



Abbildung ähnlich

BEZEICHNUNG	LÄNGE AN ZARGE/ AM BODEN	BAUHÖHE	GEWICHT	KLASSIFIZIERUNG DIN EN 1433	ART.-NR.
Sinkkasten-Set für Bauhöhe 500 mm	1500/1045 mm	1050 mm	949 kg	F 900	0682200567
Sinkkasten-Set für Bauhöhe 800 mm	1500/1045 mm	1350 mm	1147 kg	F 900	0682200867

DOPPELSTEG-GUSSABDECKUNGEN

- + Schwarz-tauchlackiert
- + 8-fach M12/A2-Verschraubung pro Meter
- + Mit Verschiebesicherung
- + Rutschhemmklasse R11/V10

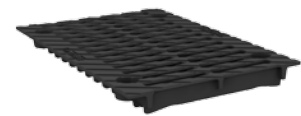
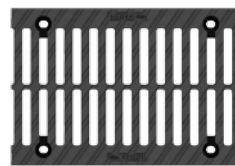

LÄNGE	BREITE	HÖHE	GEWICHT	EINLAUFÖFFNUNG	EINLAUF- QUERSCHNITT	KLASSIFIZIERUNG DIN EN 1433	ART.-NR.
498 mm	337 mm	45 mm	11,9 kg	2x SW 119,5/18 mm	1114 cm ² /m	D 400	0682200091
498 mm	337 mm	45 mm	13,8 kg	2x SW 119,5/18 mm	1114 cm ² /m	E 600	0682200092
498 mm	337 mm	45 mm	18,2 kg	2x SW 119,5/18 mm	1114 cm ² /m	F 900	0682200093

Auf Wunsch auch KTL mit Pulverbeschichtung nach RAL-Farbton erhältlich.

GITTERABDECKUNG | GUSS

- + Schwarz-tauchlackiert
- + 8-fach M12/A2-Verschraubung pro Meter
- + Mit Verschiebesicherung

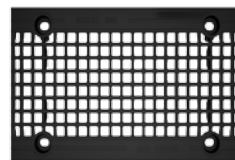

LÄNGE	BREITE	HÖHE	GEWICHT	EINLAUFÖFFNUNG	EINLAUF- QUERSCHNITT	KLASSIFIZIERUNG DIN EN 1433	ART.-NR.
498 mm	337 mm	45 mm	14,7 kg	MW 18/18 mm	1255 cm ² /m	E 600	0682200086

Auf Wunsch auch KTL mit Pulverbeschichtung nach RAL-Farbton erhältlich.

BIRCOmax-i® | NW 320



Höchste Stabilität und maximales Speichervolumen



Z-74.4-160

RINNENELEMENTE | OHNE INNENGEFÄLLE | MIT GUSSZARGE

- + Massive 5 mm starke Gussstahlzarge im Beton verankert
- + Zarge KTL-beschichtet
- + Mit Bewehrung
- + Einsehbare Dichtungsfuge
- + Verschiebesicherung der Abdeckung
- + Mit Aufschwemmsicherung über die gesamte Rinnenlänge

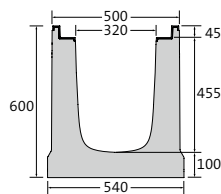

Bauhöhe 600

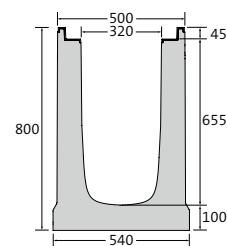

Bauhöhe 800

BEZEICHNUNG	LÄNGE	BAUHÖHE AN NUT/FEDER	GEWICHT	RETENTIONS-VOLUMEN pro lfm	KLASSIFIZIERUNG DIN EN 1433	ART.-NR.
Rinne BH 600	1500 mm	600/600 mm	557 kg	132,6 l	F 900	0683200627
Rinne BH 600	3000 mm	600/600 mm	1114 kg	132,6 l	F 900	0683200629
Rinne BH 800	1500 mm	800/800 mm	698 kg	195,8 l	F 900	0683200827
Rinne BH 800	3000 mm	800/800 mm	1398 kg	195,8 l	F 900	0683200829

LINIENSINKKASTEN | 2-TEILIG

- + 2-teilig: Bestehend aus Oberteil (Rinne) mit senkrechter Bohrung DN 200 und Unterteil mit Ablauf DN 200 mit KG-2000 Muffe, Ablauf mittig
- + Mit integrierten Versetzhülsen (im Unterteil)
- + 2-seitiger Rinnenanschluss
- + Inkl. Schlammweimer KTL-beschichtet
- + Massive 5 mm starke Gussstahlzarge im Beton verankert
- + Zarge KTL-beschichtet
- + Einsehbare Dichtungsfuge
- + Mit Verschiebesicherung der Abdeckung
- + **Ohne allg. bauaufsichtliche Zulassung**

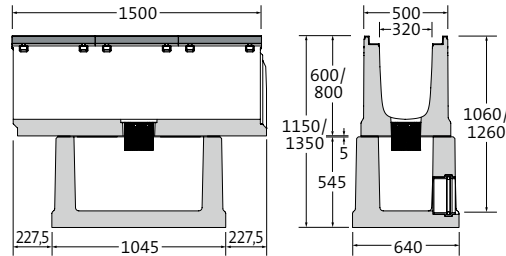

Ablauf mittig



Abbildung ähnlich

BEZEICHNUNG	LÄNGE AN ZARGE/ AM BODEN	BAUHÖHE	GEWICHT	KLASSIFIZIERUNG DIN EN 1433	ART.-NR.
Sinkkasten-Set für Bauhöhe 600 mm	1500/1045 mm	1150 mm	1069 kg	F 900	0683200667
Sinkkasten-Set für Bauhöhe 800 mm	1500/1045 mm	1350 mm	1207 kg	F 900	0683200867

DOPPELSTEG-GUSSABDECKUNGEN

- + Schwarz-tauchlackiert
- + 8-fach M12/A2-Verschraubung pro Meter
- + Mit Verschiebesicherung
- + Rutschhemmklasse R11/V10

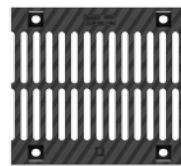

LÄNGE	BREITE	HÖHE	GEWICHT	EINLAUFÖFFNUNG	EINLAUF- QUERSCHNITT	KLASSIFIZIERUNG DIN EN 1433	ART.-NR.
498 mm	437 mm	45 mm	19,7 kg	2x SW 162/18 mm	1531 cm ² /m	D 400	0683200091
498 mm	437 mm	45 mm	23,9 kg	2x SW 162/18 mm	1531 cm ² /m	E 600	0683200092
498 mm	437 mm	45 mm	30,0 kg	2x SW 162/18 mm	1531 cm ² /m	F 900	0683200093

Auf Wunsch auch KTL mit Pulverbeschichtung nach RAL-Farbton erhältlich.

GITTERABDECKUNG | GUSS

- + Schwarz-tauchlackiert
- + 8-fach M12/A2-Verschraubung pro Meter
- + Mit Verschiebesicherung

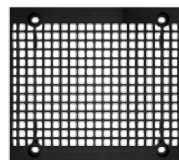

LÄNGE	BREITE	HÖHE	GEWICHT	EINLAUFÖFFNUNG	EINLAUF- QUERSCHNITT	KLASSIFIZIERUNG DIN EN 1433	ART.-NR.
498 mm	437 mm	45 mm	22,4 kg	MW 18/18 mm	1620 cm ² /m	E 600	0683200086

Auf Wunsch auch KTL mit Pulverbeschichtung nach RAL-Farbton erhältlich.

WABENABDECKUNG | GUSS

- + Schwarz-tauchlackiert
- + 8-fach M12/A2-Verschraubung pro Meter
- + Mit Verschiebesicherung

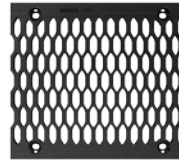

LÄNGE	BREITE	HÖHE	GEWICHT	EINLAUFÖFFNUNG	EINLAUF- QUERSCHNITT	KLASSIFIZIERUNG DIN EN 1433	ART.-NR.
498 mm	437 mm	45 mm	30,0 kg	MW 19/57 mm	1745 cm ² /m	E 600	0683200079

Auf Wunsch auch KTL mit Pulverbeschichtung nach RAL-Farbtönen erhältlich.

HEXAGON®-GUSSPLATTE

- + Geschlossen
- + Schwarz-tauchlackiert
- + 8-fach M12/A2-Verschraubung pro Meter
- + Mit Verschiebesicherung
- + Rutschhemmklassifizierung R10/V10

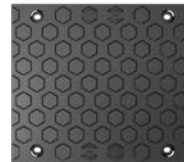

LÄNGE	BREITE	HÖHE	GEWICHT	EINLAUFÖFFNUNG	EINLAUF- QUERSCHNITT	KLASSIFIZIERUNG DIN EN 1433	ART.-NR.
498 mm	437 mm	45 mm	30,4 kg	–	–	E 600	0683200076

Auf Wunsch auch KTL mit Pulverbeschichtung nach RAL-Farbtönen erhältlich.

BIRCOmax-i® | NW 420



Höchste Stabilität und maximales Speichervolumen



Z-74.4-160

RINNENELEMENTE | OHNE INNENGEFÄLLE | MIT GUSSZARGE

- + Massive 5 mm starke Gussstahlzarge im Beton verankert
- + Zarge KTL-beschichtet
- + Mit Bewehrung
- + Einsehbare Dichtungsfuge
- + Verschiebesicherung der Abdeckung
- + Mit Aufschwemmsicherung über die gesamte Rinnenlänge

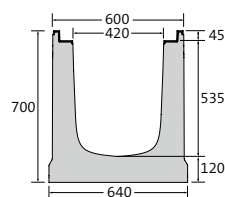

Bauhöhe 700

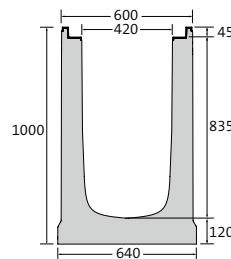

Bauhöhe 1000

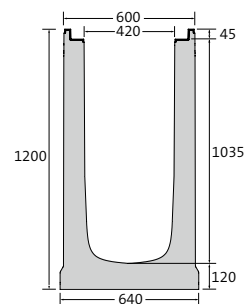

Bauhöhe 1200

BEZEICHNUNG	LÄNGE	BAUHÖHE AN NUT/FEDER	GEWICHT	RETENTIONSOLUMEN pro lfm	KLASSIFIZIERUNG DIN EN 1433	ART.-NR.
Rinne BH 700	1500 mm	700/700 mm	716 kg	206,3 l	F 900	0684200727
Rinne BH 700	3000 mm	700/700 mm	1435 kg	206,3 l	F 900	0684200729
Rinne BH 1000	1500 mm	1000/1000 mm	916 kg	331,1 l	F 900	0684201027
Rinne BH 1000	3000 mm	1000/1000 mm	1836 kg	331,1 l	F 900	0684201029
Rinne BH 1200	1500 mm	1200/1200 mm	1064 kg	414,3 l	F 900	06842012271
Rinne BH 1200	3000 mm	1200/1200 mm	2132 kg	414,3 l	F 900	06842012291

Ausnahme ab D 400: nicht zum Einbau quer zur Fahrbahn in Autobahnen und Schnellstraßen.
Maße und Gewichte können geringfügig abweichen.

LINIENSINKKASTEN | 2-TEILIG

- + 2-teilig: Bestehend aus Oberteil (Rinne) mit senkrechter Bohrung DN 315 und Unterteil mit Ablauf DN 315 mit KG-2000 Muffe, Ablauf mittig
- + Mit integrierten Versetzhülsen (im Unterteil)
- + 2-seitiger Rinnenanschluss
- + Inkl. Schlammemeier KTL-beschichtet
- + Massive 5 mm starke Gussstahlzarge im Beton verankert
- + Zarge KTL-beschichtet
- + Einsehbare Dichtungsfuge
- + Mit Verschiebesicherung der Abdeckung
- + **Ohne allg. bauaufsichtliche Zulassung**

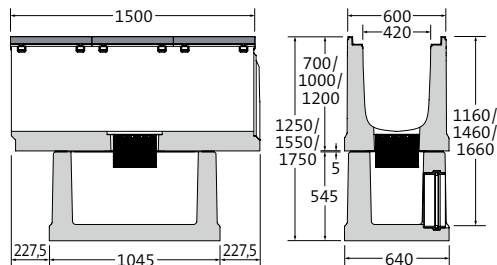

Ablauf mittig



Abbildung ähnlich

BEZEICHNUNG	LÄNGE AN ZARGE/ AM BODEN	BAUHÖHE	GEWICHT	KLASSIFIZIERUNG DIN EN 1433	ART.-NR.
Sinkkasten-Set für Bauhöhe 700 mm	1500/1045 mm	1250 mm	1216 kg	F 900	0684200767
Sinkkasten-Set für Bauhöhe 1000 mm	1500/1045 mm	1550 mm	1416 kg	F 900	0684201067
Sinkkasten-Set für Bauhöhe 1200 mm	1500/1045 mm	1750 mm	1546 kg	F 900	0684201267

3-FACH STEG-GUSSABDECKUNGEN

- + Schwarz-tauchlackiert
- + 8-fach M12/A2-Verschraubung pro Meter
- + Mit Verschiebesicherung

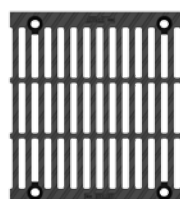

LÄNGE	BREITE	HÖHE	GEWICHT	EINLAUFÖFFNUNG	EINLAUF- QUERSCHNITT	KLASSIFIZIERUNG DIN EN 1433	ART.-NR.
498 mm	537 mm	45 mm	26,0 kg	3x SW 139/18 mm	1968 cm ² /m	D 400	0684200091
498 mm	537 mm	45 mm	38,2 kg	3x SW 139/18 mm	1968 cm ² /m	E 600	0684200092
498 mm	537 mm	45 mm	45,3 kg	3x SW 139/18 mm	1968 cm ² /m	F 900	0684200093

Auf Wunsch auch KTL mit Pulverbeschichtung nach RAL-Farbtönen erhältlich.

HEXAGON®-GUSSPLATTE

- + Geschlossen
- + Schwarz-tauchlackiert
- + 8-fach M12/A2-Verschraubung pro Meter
- + Mit Verschiebesicherung
- + Rutschhemmklassifizierung R10/V10

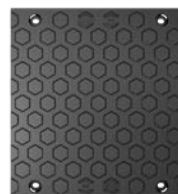

LÄNGE	BREITE	HÖHE	GEWICHT	EINLAUFÖFFNUNG	EINLAUF- QUERSCHNITT	KLASSIFIZIERUNG DIN EN 1433	ART.-NR. VERSCHRAUBUNG
498 mm	537 mm	45 mm	47,7 kg	-	-	E 600	0684200076

Auf Wunsch auch KTL mit Pulverbeschichtung nach RAL-Farbtönen erhältlich.

BIRCOmax-i® | NW 520



Höchste Stabilität und maximales Speichervolumen



Z-74.4-160

RINNENELEMENTE | OHNE INNENGEFÄLLE | MIT GUSSZARGE

- + Massive 5 mm starke Gussstahlzarge im Beton verankert
- + Zarge KTL-beschichtet
- + Mit Bewehrung
- + Einsehbare Dichtungsfuge
- + Verschiebesicherung der Abdeckung
- + Mit Aufschwemmsicherung über die gesamte Rinnenlänge

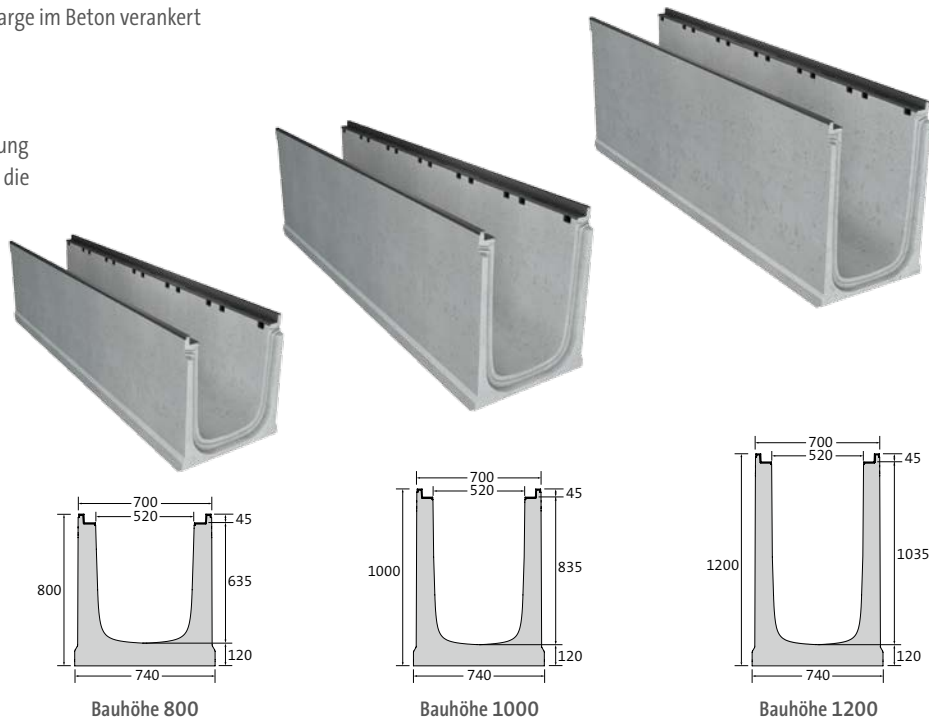

BEZEICHNUNG	LÄNGE	BAUHÖHE AN NUT/FEDER	GEWICHT	RETENTIONSOLUMEN pro lfm	KLASSIFIZIERUNG DIN EN 1 433	ART.-NR.
Rinne BH 800	1500 mm	800/800 mm	839 kg	306,4 l	F 900	0685200827
Rinne BH 800	3000 mm	800/800 mm	1681 kg	306,4 l	F 900	0685200829
Rinne BH 1000	1500 mm	1000/1000 mm	972 kg	409,6 l	F 900	0685201027
Rinne BH 1000	3000 mm	1000/1000 mm	1947 kg	409,6 l	F 900	0685201029
Rinne BH 1200	1500 mm	1200/1200 mm	1121 kg	512,8 l	F 900	06852012271
Rinne BH 1200	3000 mm	1200/1200 mm	2246 kg	512,8 l	F 900	06852012291

Ausnahme ab D 400: nicht zum Einbau quer zur Fahrbahn in Autobahnen und Schnellstraßen.
Maße und Gewichte können geringfügig abweichen.

LINIENSINKKASTEN | 2-TEILIG

- + 2-teilig: Bestehend aus Oberteil (Rinne) mit senkrechter Bohrung DN 315 und Unterteil mit Ablauf DN 315 mit KG-2000 Muffe, Ablauf mittig
- + Mit integrierten Versetzhülsen (im Unterteil)
- + 2-seitiger Rinnenanschluss
- + Inkl. Schlammemeier KTL-beschichtet
- + Massive 5 mm starke Gussstahlzarge im Beton verankert
- + Zarge KTL-beschichtet
- + Einsehbare Dichtungsfuge
- + Mit Verschiebesicherung der Abdeckung
- + **Ohne allg. bauaufsichtlicher Zulassung**



Abbildung ähnlich

BEZEICHNUNG	LÄNGE AN ZARGE/ AM BODEN	BAUHÖHE	GEWICHT	KLASSIFIZIERUNG DIN EN 1433	ART.-NR.
Sinkkasten-Set für Bauhöhe 800 mm	1500/1045 mm	1350 mm	1339 kg	F 900	0685200867
Sinkkasten-Set für Bauhöhe 1000 mm	1500/1045 mm	1550 mm	1472 kg	F 900	0685201067
Sinkkasten-Set für Bauhöhe 1200 mm	1500/1045 mm	1750 mm	1602 kg	F 900	0685201267

3-FACH STEG-GUSSABDECKUNGEN

- + Schwarz-tauchlackiert
- + 8-fach M12/A2-Verschraubung pro Meter
- + Mit Verschiebesicherung

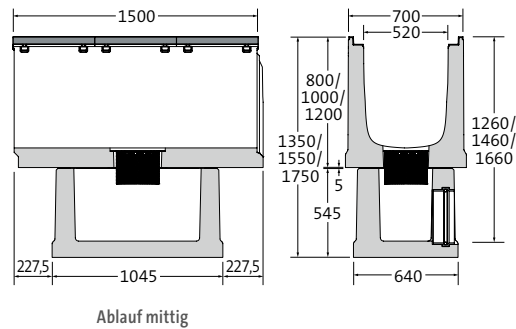
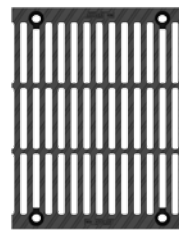

LÄNGE	BREITE	HÖHE	GEWICHT	EINLAUFÖFFNUNG	EINLAUF- QUERSCHNITT	KLASSIFIZIERUNG DIN EN 1433	ART.-NR.
498 mm	633 mm	45 mm	39,8 kg	3x SW 172/18 mm	2446 cm ² /m	D 400	0685200091
498 mm	633 mm	45 mm	48,7 kg	3x SW 172/18 mm	2446 cm ² /m	E 600	0685200092
498 mm	633 mm	45 mm	53,7 kg	3x SW 172/18 mm	2446 cm ² /m	F 900	0685200093

Auf Wunsch auch KTL mit Pulverbeschichtung nach RAL-Farbtönen erhältlich.

HEXAGON®-GUSSPLATTE

- + Geschlossen
- + Schwarz-tauchlackiert
- + 8-fach M12/A2-Verschraubung pro Meter
- + Mit Verschiebesicherung
- + Rutschhemmklassifizierung R10/V10



LÄNGE	BREITE	HÖHE	GEWICHT	EINLAUFÖFFNUNG	EINLAUF- QUERSCHNITT	KLASSIFIZIERUNG DIN EN 1433	ART.-NR. VERSCHRAUBUNG
498 mm	633 mm	45 mm	61,7 kg	-	-	E 600	0685200076

Auf Wunsch auch KTL mit Pulverbeschichtung nach RAL-Farbtönen erhältlich.

EINFÜHRUNG

ENTWÄSSERUNGSRINNEN
Tiefbau ohne WHG-ZulassungENTWÄSSERUNGSRINNEN
Tiefbau mit WHG-ZulassungENTWÄSSERUNGSRINNEN
Galabau

INFORMATION

Zubehör BIRCOmax-i®

Höchste Stabilität und maximales Speichervolumen

ENDSCHEIBEN FÜR NW 220 | VERZINKTER STAHL

BEZEICHNUNG	BREITE	FÜR BAUHÖHE	GEWICHT	ART.-NR.
Endscheibe, BH 500	400 mm	500 mm	3,2 kg	0682200540
Endscheibe, BH 800	400 mm	800 mm	5,4 kg	0682200840
Endscheibe mit Ablauf DN 200, BH 500	400 mm	500 mm	4,7 kg	0682200545
Endscheibe mit Ablauf DN 200, BH 800	400 mm	800 mm	6,9 kg	0682200845

ENDSCHEIBEN FÜR NW 320 | VERZINKTER STAHL

BEZEICHNUNG	BREITE	FÜR BAUHÖHE	GEWICHT	ART.-NR.
Endscheibe, BH 600	500 mm	600 mm	5,1 kg	0683200640
Endscheibe, BH 800	500 mm	800 mm	7,0 kg	0683200840
Endscheibe mit Ablauf DN 315, BH 600	500 mm	600 mm	6,8 kg	0683200645
Endscheibe mit Ablauf DN 315, BH 800	500 mm	800 mm	8,7 kg	0683200845

ENDSCHEIBEN FÜR NW 420 | VERZINKTER STAHL

BEZEICHNUNG	BREITE	FÜR BAUHÖHE	GEWICHT	ART.-NR.
Endscheibe, BH 700	600 mm	700 mm	7,3 kg	0684200740
Endscheibe, BH 1000	600 mm	1000 mm	10,8 kg	0684201040
Endscheibe, BH 1200	600 mm	1200 mm	13,2 kg	0684201240
Endscheibe mit Ablauf DN 315, BH 700	600 mm	700 mm	9,0 kg	0684200745
Endscheibe mit Ablauf DN 315, BH 1000	600 mm	1000 mm	12,5 kg	0684201045
Endscheibe mit Ablauf DN 315, BH 1200	600 mm	1200 mm	14,9 kg	0684201245

ENDSCHEIBEN FÜR NW 520 | VERZINKTER STAHL

BEZEICHNUNG	BREITE	FÜR BAUHÖHE	GEWICHT	ART.-NR.
Endscheibe, BH 800	700 mm	800 mm	10,1 kg	0685200840
Endscheibe, BH 1000	700 mm	1000 mm	12,9 kg	0685201040
Endscheibe, BH 1200	700 mm	1200 mm	15,8 kg	0685201240
Endscheibe mit Ablauf DN 315, BH 800	700 mm	800 mm	11,8 kg	0685200845
Endscheibe mit Ablauf DN 315, BH 1000	700 mm	1000 mm	14,6 kg	0685201045
Endscheibe mit Ablauf DN 315, BH 1200	700 mm	1200 mm	17,5 kg	0685201245

Ausnahme ab D 400: nicht zum Einbau quer zur Fahrbahn in Autobahnen und Schnellstraßen.

Maße und Gewichte können geringfügig abweichen.

SCHLAMMEIMER FÜR ENTWÄSSERUNGSRINNEN MIT SENKRECHTER BOHRUNG | VERZINKTER STAHL

- + Mit Auflagering aus PE für KG-2000 Muffe
- + KTL-beschichtet RAL 9005
- + Nur in Verbindung mit senkrechter Bohrung DN 200 bzw. DN 315 mit KG-2000 Muffe

BEZEICHNUNG	DURCHMESSER	HÖHE	GEWICHT	ART.-NR.
Schlammemeier DN 200 – Ø 170	170 mm	167 mm	0,9 kg	603044
Schlammemeier DN 315 – Ø 260	260 mm	202 mm	2,1 kg	603045

PE-TROBOND-PLATTE | PE-SCHAUMSTOFFPLATTE ZUR DEHNFUGENAUSBILDUNG

- + PE-Schaumstoffplatte mit gutem Rückstellverhalten
- + Konfektioniert auf Rinnenkontur, bauseits auf erforderliche Höhe anpassbar
- + BIRCO empfiehlt: Anordnung alle 9 bis 12 lfd. Meter gemäß DIN 18318 (gültige Fassung)

BEZEICHNUNG	MATERIALSTÄRKE	FÜR BAUHÖHE	GEWICHT	ART.-NR.
PE-Trobond-Platte für NW 220	13 mm	500/800 mm	0,1 kg	608105
PE-Trobond-Platte für NW 320	13 mm	600/800 mm	0,1 kg	608106
PE-Trobond-Platte für NW 420	13 mm	700/1000/1200 mm	0,2 kg	608107
PE-Trobond-Platte für NW 520	13 mm	800/1000/1200 mm	0,2 kg	608108

BIRCOmax-i® VERLEGEHILFE

BEZEICHNUNG	TRAGKRAFT (JE STÜCK)	GEWICHT	ART.-NR.
Anschlagwirbel, drehbar, 4er-Set	1,00 t	2,0 kg/Set	606108
Seilösen RD 12 zur Verlegung vom Sinkkasten-Unterteil (Liniensinkkasten 2-teilig) (Bedarf: 4 St.)	0,50 t	0,2 kg/St.	609404

KEILSICHERUNGSSCHEIBE M12 | EDELSTAHL V2A

- + Als Unterlegscheibe zur dauerhaften Sicherung der Mutter¹⁾
- + Regelmäßiges Nachziehen der Muttern entfällt
- + Bedarf: 4 St. pro Abdeckung



BEZEICHNUNG	ART.-NR.
Keilsicherungsscheibe M12 (Set, bestehend aus zwei Scheiben)	602167

¹⁾ Keilsicherungsscheiben dürfen nicht mit weiteren Unterlegscheiben kombiniert werden.

BIRCOmax-i® Entwässerungsleistung

Die Rinnensysteme von BIRCO haben hervorragende Entwässerungsleistungen. Neben dieser Tabelle bietet BIRCO einen objektbezogenen hydraulischen Berechnungsservice an.

BIRCOmax-i®

NENNWEITE	BAUHÖHE	ENTWÄSSERUNGSLEISTUNG AM RINNENENDE	QUERSCHNITTSLÄCHE AM RINNENENDE
220	500 mm	39,06 l/sec	703,0 cm ²
220	800 mm	75,06 l/sec	1351,0 cm ²
320	600 mm	73,67 l/sec	1326,0 cm ²
320	800 mm	108,78 l/sec	1958,0 cm ²
420	700 mm	114,61 l/sec	2063,0 cm ²
420	1000 mm	183,94 l/sec	3311,0 cm ²
420	1200 mm	230,17 l/sec	4143,0 cm ²
520	800 mm	170,22 l/sec	3064,0 cm ²
520	1000 mm	227,56 l/sec	4096,0 cm ²
520	1200 mm	284,89 l/sec	5128,0 cm ²

Diese Tabellen können nur in einigen Fällen das gewünschte Ergebnis liefern, da die Aufgabenstellung sich größtenteils an den örtlichen Verhältnissen orientiert, d. h. an der Lage der vorhandenen Ablaufschächte, der Anzahl der Stränge etc. Daher empfehlen wir unsere werkseitige hydraulische Berechnung mit einem Ausführungsvorschlag.

BIRCOmax-i® Bohrungen

BIRCOmax-i Entwässerungsrinnen können mit waagrechten und senkrechten Bohrungen versehen werden.

NENNWEITE	BOHRUNG WAAGERECHT MAXIMAL *	BOHRUNG SENKRECHT MAXIMAL
220	DN 160	DN 200
320	DN 200	DN 315
420	DN 250	DN 315
520	DN 315	DN 315

* Bohrungen abhängig von Bauhöhe. Zur individuellen Ausführung berät Sie unsere Anwendungstechnik.

Für eine Retentions-Anwendung kann man kleine Ausläufe einbauen oder die Abläufe mit einer Drossel steuern.



BIRCOMax-i® am Hafen Lauterbourg/Strasbourg

EINFÜHRUNG

ENTWÄSSERUNGSRINNEN
Tiefbau ohne WHG-Zulassung

ENTWÄSSERUNGSRINNEN
Tiefbau mit WHG-Zulassung

ENTWÄSSERUNGSRINNEN
Galabau

INFORMATION

BIRCOprotect

Sicherer Grundwasserschutz auch bei hoher Belastung



BIRCOprotect bietet mit seinem bauaufsichtlich zugelassenen Dichtungskonzept einen zuverlässigen Schutz des Grundwassers, selbst unter extremen Belastungsbedingungen. Verfügbar in drei Nennweiten und ergänzt durch ein kompatibles Sinkkasten-System, ermöglicht es die effiziente und wirtschaftliche Umsetzung auch komplexer Entwässerungsprojekte.

FAKTEN

- + Rinnensystem: NW 100, 150 und 200 mit und ohne Innengefälle
(ab NW 320 verweisen wir auf die BIRCOsir® – große Nennweiten mit bauaufsichtlicher Zulassung)
- + Baulängen: 0,50 und 1,00 Meter
- + Hochwertiger C 40/50 Beton
- + Vielseitiges Abdeckungsprogramm
- + Absperrinkasten für NW 100 – 200 mit bauaufsichtlicher Zulassung
- + AdBlue Dichtigkeit bestätigt
- + Bauaufsichtliche Zulassung (Nr. Z-74.4-34)
- + CE-konform
- + Belastungsklasse: F 900

EINSATZBEREICHE

- + Container-Umschlagplätze
- + Schwerlastbereiche
- + LAU-Anlagen/WHG-Bereiche
- + Tankstellen
- + Kläranlagen

- + Überall dort, wo wassergefährdende Stoffe wie Kraftstoffe, schwache Laugen und Säuren anfallen und hohe Verkehrsbelastungen entstehen



A 15 bis F 900



WHG-Zulassung
Nr. Z-74.4-34



ENTSORGUNGSANLAGE, MESSKIRCH-RINGGENBACH

CODE SCANNEN, UM ZU DEN WEBINHALTEN
DES PRODUKTS ZU GELANGEN



IM ÜBERBLICK:

Alle Argumente für die BIRCOprotect

1 KANTEN-/KORROSIONSSCHUTZ

- + 4 mm Massivstahlzarge mit 70 µm Zink beschichtet, im Beton verankert

2 WERKSTOFFQUALITÄT

- + Hochwertiger C 40/50 Beton
- + Druckfestigkeit, Frost- und Tausalzbeständigkeit garantieren Langlebigkeit und Investitionsschutz
- + Resistent gegen Mineralöle und Benzine

3 VERKEHRSSICHERHEIT

- + Hohe Verkehrssicherheit durch 4- bzw. 8-fach-Verschraubung pro Meter. Verschraubungskulisse: Easylock oder Schraube individuell wählbar

4 SICHERHEITSKONZEPT

- + Einsehbare Dichtungsfuge
- + 2-Flankenhaftung der Dichtungsfuge gewährleistet optimale Elastizität
- + Allgemeine bauaufsichtliche Zulassung (Nr. Z-74.4-34)

OPTIMALE ENTWÄSSERUNG

- + Schnelle Entwässerung durch das Innengefälle

INDIVIDUELL EINSETZBAR

- + Vielfältige Einsatzmöglichkeiten durch 3 verschiedene, untereinander kombinierbare Nennweiten und dazu passende Sinkkästen



Im Ausschreibungsmanager
schnell die passenden
Ausschreibungstexte finden:

[www.birco.de/
ausschreibungsmanager](http://www.birco.de/ausschreibungsmanager)



Detaillierte Einbau- und
Wartungsanleitungen
bequem als PDF herunterladen:

[www.birco.de/downloads/
kataloge-prospekte-objektfrage-
boegen-und-flyer/](http://www.birco.de/downloads/kataloge-prospekte-objektfrageboegen-und-flyer/)

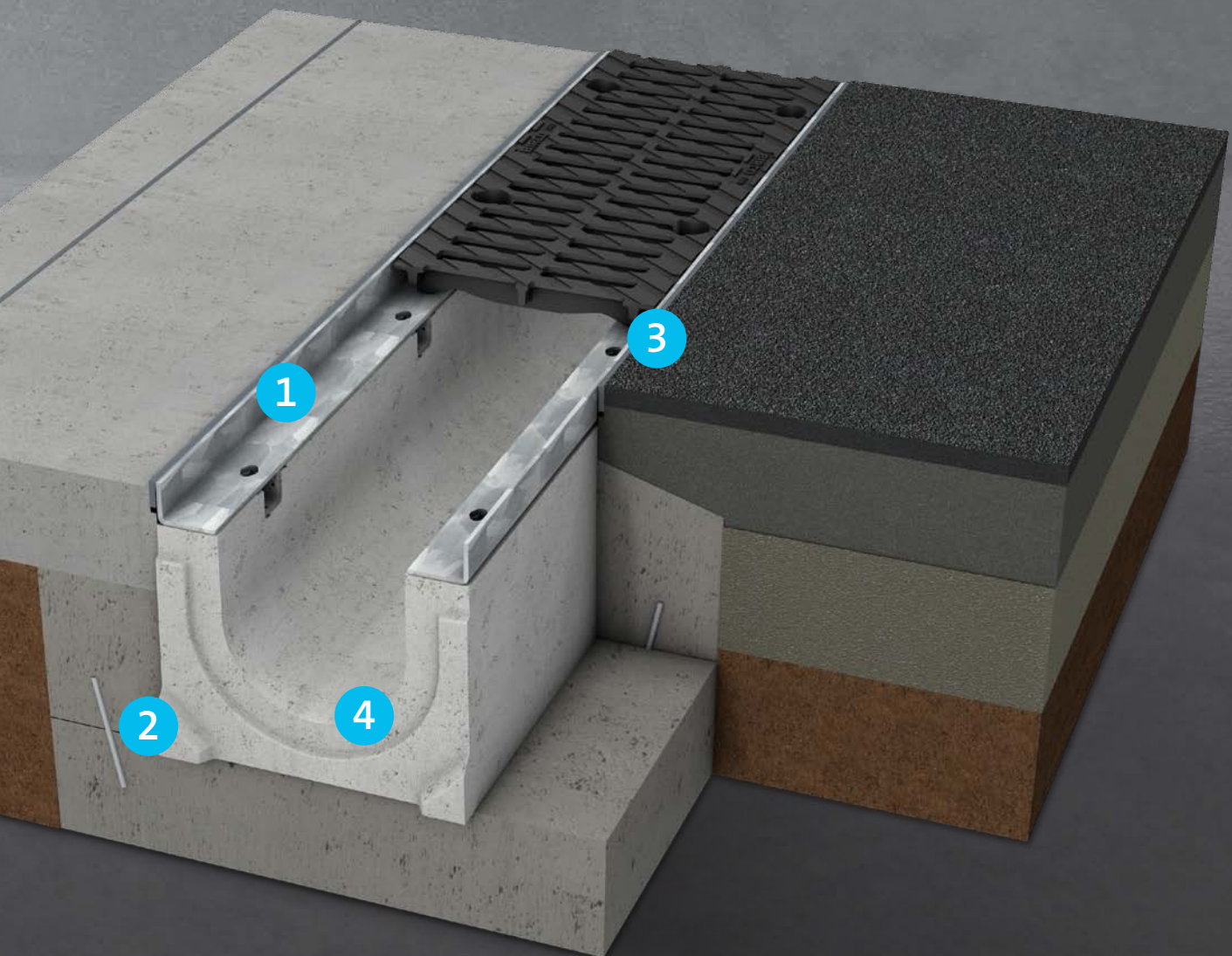

EINFÜHRUNG

ENTWÄSSERUNGSRINNEN
Tiefbau ohne WHG-Zulassung

ENTWÄSSERUNGSRINNEN
Tiefbau mit WHG-Zulassung

ENTWÄSSERUNGSRINNEN
Galabau

INFORMATION

BIRCOprotect | NW 100



Sicherer Grundwasserschutz auch bei hoher Belastung



Z-74.4-34

RINNENELEMENTE | OHNE INNENGEFÄLLE

- + Feuerverzinkte Combi-Verschluss-Massivstahlzarge
- + Einsehbare Dichtungsfuge

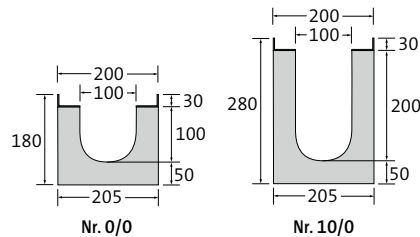

BEZEICHNUNG	LÄNGE	BAUHÖHE AN NUT/FEDER	GEWICHT	KLASSIFIZIERUNG DIN EN 1433	ART.-NR.
Rinne Nr. 0/0	500 mm	180/180 mm	30,7 kg	F 900	042031
Rinne Nr. 0/0	1000 mm	180/180 mm	56,3 kg	F 900	042026
Rinne Nr. 5/0	1000 mm	230/230 mm	67,3 kg	F 900	042027
Rinne Nr. 10/0	1000 mm	280/280 mm	77,3 kg	F 900	042028

Als Sonderanfertigung Rinne 0/0 Länge 1000 mm auch mit Edelstahlzarge (V2A/V4A, Combi-Verschluss nicht in Edelstahl).

RINNENELEMENTE | 1% INNENGEFÄLLE

- + Feuerverzinkte Combi-Verschluss-Massivstahlzarge
- + Einsehbare Dichtungsfuge

BEZEICHNUNG	LÄNGE	BAUHÖHE AN NUT/FEDER	GEWICHT	KLASSIFIZIERUNG DIN EN 1433	ART.-NR.
Rinne Nr. 1	1000 mm	180/190 mm	57,3 kg	F 900	042001
Rinne Nr. 2	1000 mm	190/200 mm	59,0 kg	F 900	042002
Rinne Nr. 3	1000 mm	200/210 mm	61,0 kg	F 900	042003
Rinne Nr. 4	1000 mm	210/220 mm	64,3 kg	F 900	042004
Rinne Nr. 5	1000 mm	220/230 mm	66,3 kg	F 900	042005

LINIENSINKKASTEN | MIT PEHD-ROHRSTUTZEN | 1-TEILIG

- + 1- oder 2-seitiger Rinnenanschluss (Rinnenanschluss Nr. 0/0 und 5/0 über Adapterscheibe – Art.-Nr. 042093 / 042094)
- + PEHD-Rohrstützen DA 110 x 6,6 – SDR 17
- + Entwässerungsanschluss seitlich
- + Feuerverzinkte Combi-Verschluss-Massivstahlzarge
- + Einsehbare Dichtungsfuge
- + Ohne Geruchsverschluss
- + Andere Abläufe auf Anfrage

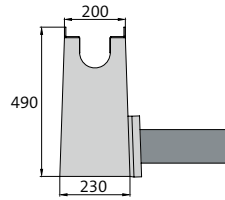
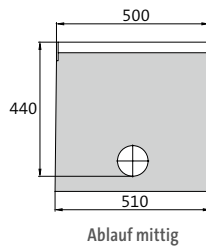

BEZEICHNUNG	LÄNGE AN ZARGE/AM BODEN	BAUHÖHE	GEWICHT	KLASSIFIZIERUNG DIN EN 1433	ART.-NR.
Liniensinkkasten Nr. 10/0	500/510 mm	490 mm	73,1 kg	F 900	044005

Als Sonderanfertigung auch mit Edelstahlzarge (V2A/V4A, Combi-Verschluss nicht in Edelstahl).

ABSPERRSINKKASTEN NW 320 | 1-TEILIG

- + 1- oder 2-seitiger Rinnenanschluss BH 550 (Rinnenanschluss über Adapterscheibe)
- + Inklusive Doppelsteg-Gussabdeckung Klasse F 900 und Doppelsteg-Gussabdeckung Klasse F 900 mit Schlüsseldurchführung
- + Manuelle Absperrklappe DN 200
- + Auf Wunsch auch mit elektrischer Absperrklappe (ohne allg. bauaufsichtliche Zulassung)
- + PEHD-Rohrstützen DA 225 x 13,4 – SDR 17
- + Einbetonierte feuerverzinkte Massivstahlzarge
- + Einsehbare Dichtungsfuge
- + Mit allg. bauaufsichtlicher Zulassung (Nr. Z-74.4-181)

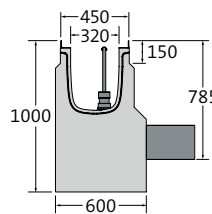
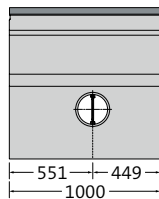

BEZEICHNUNG	LÄNGE	BAUHÖHE	GEWICHT	KLASSIFIZIERUNG DIN EN 1433	ART.-NR.
Absperrsinkkasten	1000 mm	1000 mm	809,8 kg	F 900	300200339

DOPPELSTEG-GUSSABDECKUNGEN

- + Schwarz-tauchlackiert
- + 8-fach M12/A2-Verschraubung pro Meter
- + 8-fach Easylock-Befestigung pro Meter (alternativ)
- + Rutschhemmklasse R11/V10

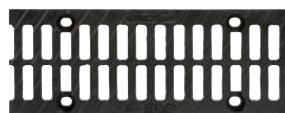

LÄNGE	BREITE	HÖHE	GEWICHT	EINLAUFÖFFNUNG	EINLAUF-QUERSCHNITT	KLASSIFIZIERUNG DIN EN 1433	ART.-NR. VERSCHRAUB.	ART.-NR. EASYLOCK
500 mm	187 mm	30 mm	3,9 kg	2x SW 60/18 mm	585 cm ² /m	C 250	1400721	1400721e
500 mm	187 mm	30 mm	4,8 kg	2x SW 60/18 mm	585 cm ² /m	D 400	140074	140074e
500 mm	187 mm	30 mm	5,9 kg	2x SW 59/16 mm	585 cm ² /m	E 600	1400751	1400751e
500 mm	187 mm	30 mm	6,3 kg	2x SW 60/18 mm	585 cm ² /m	F 900	1400781	-

Auf Wunsch auch KTL mit Pulverbeschichtung nach RAL-Farbtönen erhältlich.

SW = Schlitzweite | Ausnahme ab D 400: nicht zum Einbau quer zur Fahrbahn in Autobahnen und Schnellstraßen.
Maße und Gewichte können geringfügig abweichen.

GITTERABDECKUNGEN | GUSS

- + Schwarz-tauchlackiert
- + 8-fach M12/A2-Verschraubung pro Meter
- + 8-fach Easylock-Befestigung pro Meter (alternativ)

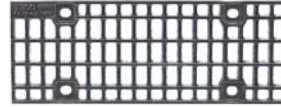

LÄNGE	BREITE	HÖHE	GEWICHT	EINLAUFÖFFNUNG	EINLAUF-QUERSCHNITT	KLASSIFIZIERUNG DIN EN 1433	ART.-NR. VERSCHRAUB.	ART.-NR. EASYLOCK
500 mm	187 mm	30 mm	7,2 kg	MW 20/30 mm	876 cm ² /m	E 600	140086	140086e

Auf Wunsch auch KTL mit Pulverbeschichtung nach RAL-Farbtönen erhältlich.

WABENABDECKUNG | GUSS

- + Schwarz-tauchlackiert
- + 8-fach M12-Inbus-Verschraubung schwarz pro Meter

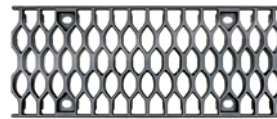

LÄNGE	BREITE	HÖHE	GEWICHT	EINLAUFÖFFNUNG	EINLAUF-QUERSCHNITT	KLASSIFIZIERUNG DIN EN 1433	ART.-NR. VERSCHRAUB.	ART.-NR. EASYLOCK
500 mm	187 mm	30 mm	6,4 kg	MW 18/50 mm	962 cm ² /m	E 600	140079	-

Auf Wunsch auch KTL mit Pulverbeschichtung nach RAL-Farbtönen erhältlich.

GITTERROSTE | FEUERVERZINKTER STAHL

- + 4-fach M12/A2-Verschraubung pro Abdeckung
- + 4-fach Easylock-Befestigung pro Abdeckung (alternativ)



LÄNGE	BREITE	HÖHE	GEWICHT	EINLAUFÖFFNUNG	EINLAUF-QUERSCHNITT	KLASSIFIZIERUNG DIN EN 1433	ART.-NR. VERSCHRAUB.	ART.-NR. EASYLOCK
500 mm	187 mm	30 mm	3,5 kg	MW 30/12 mm	1154 cm ² /m	C 250	140063	140063e
1000 mm	187 mm	30 mm	6,3 kg	MW 30/12 mm	1154 cm ² /m	C 250	140053	140053e
500 mm	187 mm	30 mm	5,0 kg	MW 20/30 mm	1140 cm ² /m	E 600	140064	140064e
1000 mm	187 mm	30 mm	9,5 kg	MW 20/30 mm	1140 cm ² /m	E 600	140054	140054e

Auf Anfrage auch in Edelstahl (V2A), ohne Easylock.

BIRCOp^{protect} | NW 150



Sicherer Grundwasserschutz auch bei hoher Belastung



Z-74.4-34

RINNENELEMENTE | OHNE INNENGEFÄLLE

- + Feuerverzinkte Combi-Verschluss-Massivstahlzarge
- + Einsehbare Dichtungsfuge

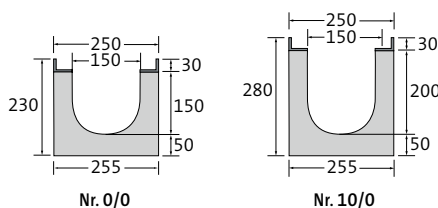

BEZEICHNUNG	LÄNGE	BAUHÖHE AN NUT/FEDER	GEWICHT	KLASSIFIZIERUNG DIN EN 1433	ART.-NR.
Rinne Nr. 0/0	500 mm	230/230 mm	40,2 kg	F 900	042131
Rinne Nr. 0/0	1000 mm	230/230 mm	75,3 kg	F 900	042126
Rinne Nr. 5/0	1000 mm	255/255 mm	81,3 kg	F 900	042127
Rinne Nr. 10/0	1000 mm	280/280 mm	87,3 kg	F 900	042128

Als Sonderanfertigung Rinne 0/0 Länge 1000 mm auch mit Edelstahlzarge (V2A/V4A, Combi-Verschluss nicht in Edelstahl).

RINNENELEMENTE | 0,5% INNENGEFÄLLE

- + Feuerverzinkte Combi-Verschluss-Massivstahlzarge
- + Einsehbare Dichtungsfuge

BEZEICHNUNG	LÄNGE	BAUHÖHE AN NUT/FEDER	GEWICHT	KLASSIFIZIERUNG DIN EN 1433	ART.-NR.
Rinne Nr. 1	1000 mm	230/235 mm	77,3 kg	F 900	042101
Rinne Nr. 2	1000 mm	235/240 mm	78,3 kg	F 900	042102
Rinne Nr. 3	1000 mm	240/245 mm	79,3 kg	F 900	042103
Rinne Nr. 4	1000 mm	245/250 mm	80,3 kg	F 900	042104
Rinne Nr. 5	1000 mm	250/255 mm	81,3 kg	F 900	042105

LINIENSINKKASTEN | MIT PEHD-ROHRSTUTZEN | 1-TEILIG

- + 1- oder 2-seitiger Rinnenanschluss
(Rinnenanschluss Nr. 0/0 und 5/0 über
Adapterscheibe – Art.-Nr. 042193 / 042194)
- + PEHD-Rohrstutzen DA 160 x 9,5 – SDR 17
- + Entwässerungsanschluss seitlich
- + Feuerverzinkte Combi-Verschluss-
Massivstahlzarge
- + Einsehbare Dichtungsfuge
- + Ohne Geruchsverschluss
- + Andere Abläufe auf Anfrage

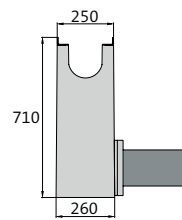
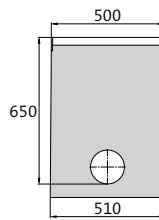

Ablauf mittig



BEZEICHNUNG	LÄNGE AN ZARGE/ AM BODEN	BAUHÖHE	GEWICHT	KLASSIFIZIERUNG DIN EN 1433	ART.-NR.
Liniensinkkasten Nr. 10/0	500/510 mm	710 mm	114,0 kg	F 900	044105

Als Sonderanfertigung auch mit Edelstahlzarge (V2A/V4A, Combi-Verschluss nicht in Edelstahl).

ABSPERRSINKKASTEN NW 320 | 1-TEILIG

- + 1- oder 2-seitiger Rinnenanschluss BH 550
(Rinnenanschluss über Adapterscheibe)
- + Inklusive Doppelsteg-Gussabdeckung Klasse F 900
und Doppelsteg-Gussabdeckung Klasse F 900
mit Schlüsseldurchführung
- + Manuelle Absperrklappe DN 200
- + Auf Wunsch auch mit elektrischer Absperrklappe
(ohne allg. bauaufsichtliche Zulassung)
- + PEHD-Rohrstutzen DA 225 x 13,4 – SDR 17
- + Einbetonierte feuerverzinkte Massivstahlzarge
- + Einsehbare Dichtungsfuge
- + Mit allg. bauaufsichtlicher Zulassung
(Nr. Z-74.4-181)

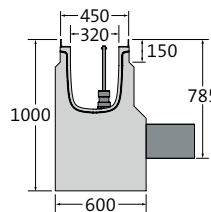
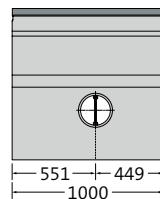

BEZEICHNUNG	LÄNGE	BAUHÖHE	GEWICHT	KLASSIFIZIERUNG DIN EN 1433	ART.-NR.
Absperrsinkkasten	1000 mm	1000 mm	809,8 kg	F 900	300200339

DOPPELSTEG-GUSSABDECKUNGEN

- + Schwarz-tauchlackiert
- + 8-fach M12/A2-Verschraubung pro Meter
- + 8-fach Easylock-Befestigung pro Meter (alternativ)
- + Rutschhemmklasse R11/V10



LÄNGE	BREITE	HÖHE	GEWICHT	EINLAUFÖFFNUNG	EINLAUF- QUERSCHNITT	KLASSIFIZIERUNG DIN EN 1433	ART.-NR. VERSCHRAUB.	ART.-NR. EASYLOCK
500 mm	237 mm	30 mm	5,4 kg	2x SW 85/18 mm	845 cm ² /m	C 250	1401721	1401721e
500 mm	237 mm	30 mm	5,9 kg	2x SW 85/18 mm	845 cm ² /m	D 400	1401741	1401741e
500 mm	237 mm	30 mm	8,0 kg	2x SW 85/18 mm	845 cm ² /m	E 600	1401751	1401751e
500 mm	237 mm	30 mm	9,3 kg	2x SW 85/18 mm	855 cm ² /m	F 900	1401781	-

Auf Wunsch auch KTL mit Pulverbeschichtung nach RAL-Farbtönen erhältlich.

GITTERABDECKUNGEN | GUSS

- + Schwarz-tauchlackiert
- + 8-fach M12/A2-Verschraubung pro Meter
- + 8-fach Easylock-Befestigung pro Meter (alternativ)



LÄNGE	BREITE	HÖHE	GEWICHT	EINLAUFÖFFNUNG	EINLAUF- QUERSCHNITT	KLASSIFIZIERUNG DIN EN 1433	ART.-NR. VERSCHRAUB.	ART.-NR. EASYLOCK
500 mm	237 mm	30 mm	10,7 kg	MW 20/30 mm	1110 cm ² /m	E 600	140186	140186e

Auf Wunsch auch KTL mit Pulverbeschichtung nach RAL-Farbtönen erhältlich.

GITTERROSTE | FEUERVERZINKTER STAHL

- + 4-fach M12/A2-Verschraubung pro Abdeckung
- + 4-fach Easylock-Befestigung pro Abdeckung (alternativ)
- + Rutschhemmklasse R10/V10 (Art.-Nr. 140163/e und 140153/e)

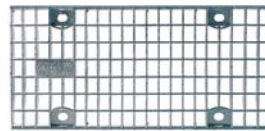

LÄNGE	BREITE	HÖHE	GEWICHT	EINLAUFÖFFNUNG	EINLAUF- QUERSCHNITT	KLASSIFIZIERUNG DIN EN 1433	ART.-NR. VERSCHRAUB.	ART.-NR. EASYLOCK
500 mm	237 mm	30 mm	4,4 kg	MW 30/15 mm	1185 cm ² /m	C 250	140163	140163e
1000 mm	237 mm	30 mm	8,3 kg	MW 30/15 mm	1185 cm ² /m	C 250	140153	140153e
500 mm	237 mm	30 mm	7,5 kg	MW 20/30 mm	1088 cm ² /m	E 600	140164	140164e
1000 mm	237 mm	30 mm	14,5 kg	MW 20/30 mm	1088 cm ² /m	E 600	140154	140154e

Auf Anfrage auch in Edelstahl (V2A), ohne Easylock.

BIRCOprotect | NW 200



Sicherer Grundwasserschutz auch bei hoher Belastung



Z-74.4-34

RINNENELEMENTE | OHNE INNENGEFÄLLE

- + Feuerverzinkte Combi-Verschluss-Massivstahlzarge
- + Einsehbare Dichtungsfuge

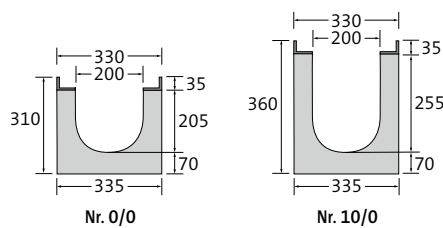

BEZEICHNUNG	LÄNGE	BAUHÖHE AN NUT/FEDER	GEWICHT	KLASSIFIZIERUNG DIN EN 1433	ART.-NR.
Rinne Nr. 0/0	500 mm	310/310 mm	70,5 kg	F 900	042231
Rinne Nr. 0/0	1000 mm	310/310 mm	139,9 kg	F 900	042226
Rinne Nr. 5/0	1000 mm	335/335 mm	145,9 kg	F 900	042227
Rinne Nr. 10/0	1000 mm	360/360 mm	154,9 kg	F 900	042228

Als Sonderanfertigung Rinne 0/0 Länge 1000 mm auch mit Edelstahlzarge (V2A/V4A, Combi-Verschluss nicht in Edelstahl).

RINNENELEMENTE | 0,5% INNENGEFÄLLE

- + Feuerverzinkte Combi-Verschluss-Massivstahlzarge
- + Einsehbare Dichtungsfuge

BEZEICHNUNG	LÄNGE	BAUHÖHE AN NUT/FEDER	GEWICHT	KLASSIFIZIERUNG DIN EN 1433	ART.-NR.
Rinne Nr. 1	1000 mm	310/315 mm	140,9 kg	F 900	042201
Rinne Nr. 2	1000 mm	315/320 mm	141,9 kg	F 900	042202
Rinne Nr. 3	1000 mm	320/325 mm	142,9 kg	F 900	042203
Rinne Nr. 4	1000 mm	325/330 mm	143,9 kg	F 900	042204
Rinne Nr. 5	1000 mm	330/335 mm	144,9 kg	F 900	042205



Hinweis

NW 320 – 520 mit allgemeiner bauaufsichtlicher Zulassung, siehe BIRCOsir NW 320 – 520

LINIENSINKKASTEN | MIT PEHD-ROHRSTUTZEN | 1-TEILIG

- + 1- oder 2-seitiger Rinnenanschluss (Rinnenanschluss Nr. 0/0 und 5/0 über Adapterscheibe – Art.-Nr. 042293 / 042294)
- + PEHD-Rohrstutzen DA 200 x 11,9 – SDR 17
- + Entwässerungsanschluss seitlich
- + Feuerverzinkte Combi-Verschluss-Massivstahlzarge
- + Einsehbare Dichtungsfuge
- + Ohne Geruchsverschluss
- + Andere Abläufe auf Anfrage

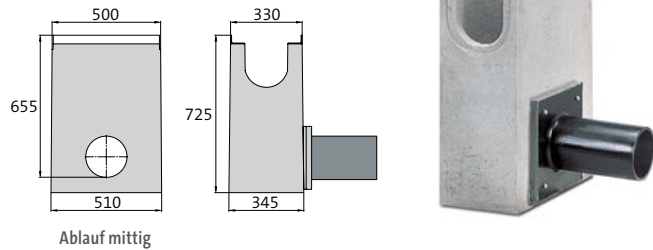

BEZEICHNUNG	LÄNGE AN ZARGE/AM BODEN	BAUHÖHE	GEWICHT	KLASSIFIZIERUNG DIN EN 1433	ART.-NR.
Liniensinkkasten Nr. 10/0	500/510 mm	725 mm	145,0 kg	F 900	044205

Als Sonderanfertigung auch mit Edelstahlzarge (V2A/V4A, Combi-Verschluss nicht in Edelstahl).

ABSPERRSINKKASTEN NW 320 | 1-TEILIG

- + 1- oder 2-seitiger Rinnenanschluss BH 550 (Rinnenanschluss über Adapterscheibe)
- + Inklusive Doppelsteg-Gussabdeckung Klasse F 900 und Doppelsteg-Gussabdeckung Klasse F 900 mit Schlüsseldurchführung
- + Manuelle Absperrklappe DN 200
- + Auf Wunsch auch mit elektrischer Absperrklappe (ohne allg. bauaufsichtliche Zulassung)
- + PEHD-Rohrstutzen DA 225 x 13,4 – SDR 17
- + Einbetonierte feuerverzinkte Massivstahlzarge
- + Einsehbare Dichtungsfuge
- + Mit allg. bauaufsichtlicher Zulassung (Nr. Z-74.4-181)

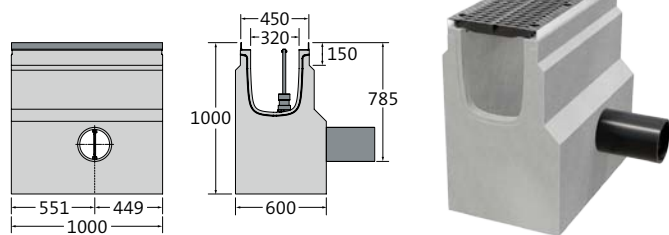

BEZEICHNUNG	LÄNGE	BAUHÖHE	GEWICHT	KLASSIFIZIERUNG DIN EN 1433	ART.-NR.
Absperrsinkkasten	1000 mm	1000 mm	809,8 kg	F 900	300200339

STEG-GUSSABDECKUNGEN

- + Schwarz-tauchlackiert
- + 8-fach M12/A2-Verschraubung pro Meter



LÄNGE	BREITE	HÖHE	GEWICHT	EINLAUFÖFFNUNG	EINLAUF-QUERSCHNITT	KLASSIFIZIERUNG DIN EN 1433	ART.-NR. VERSCHRAUB.
500 mm	317 mm	35 mm	17,3 kg	SW 200/18 mm	802 cm ² /m	F 900	140278

Auf Wunsch auch KTL mit Pulverbeschichtung nach RAL-Farbtönen erhältlich.

Zubehör BIRCOprotect

Sicherer Grundwasserschutz auch bei hoher Belastung

ENDSCHEIBEN FÜR NW 100

BEZEICHNUNG	BREITE	FÜR BAUHÖHE	GEWICHT	ART.-NR.
Endscheibe, verzinkt, Nr. 0/0 – 3	200 mm	180 – 210 mm	0,5 kg	042090
Endscheibe, verzinkt, Nr. 4 – 5/0	200 mm	210 – 250 mm	0,6 kg	042091
Endscheibe mit Ablauf DN 110, verzinkt, Nr. 0/0	200 mm	180 mm	0,7 kg	042045
Endscheibe mit Ablauf DN 110, verzinkt, Nr. 5/0	200 mm	230 mm	0,9 kg	042046
Endscheibe mit Ablauf DN 110, verzinkt, Nr. 10/0	200 mm	280 mm	1,1 kg	042047
Endscheibe mit Ablauf DA 110 x 6,6 – SDR 17, PEHD, Nr. 5/0 ¹⁾	200 mm	230 mm	2,7 kg	044007
Endscheibe mit Ablauf DA 110 x 6,6 – SDR 17, PEHD, Nr. 10/0 ¹⁾	200 mm	280 mm	3,1 kg	044008
Ablaufstutzen senkrecht, DA 110 x 6,6 – SDR 17, PEHD inkl. Bohrung und Montage ¹⁾	–	–	4,9 kg	608154
Adapterscheibe zum Anschluss Rinne Nr. 0/0 an Liniensinkkasten, verzinkt	200 mm	260 mm	0,6 kg	042093
Adapterscheibe zum Anschluss Rinne Nr. 5/0 an Liniensinkkasten, verzinkt	200 mm	260 mm	0,5 kg	042094
Adapterscheibe zum Anschluss Rinne Nr. 0/0 an Absperrsinkkasten, verzinkt	450 mm	180 mm	5,0 kg	042048
Adapterscheibe zum Anschluss Rinne Nr. 5/0 an Absperrsinkkasten, verzinkt	450 mm	230 mm	4,9 kg	042049
Adapterscheibe zum Anschluss Rinne Nr. 10/0 an Absperrsinkkasten, verzinkt	450 mm	280 mm	4,8 kg	042096

1) werkseitig montiert.

Endscheiben für Nr. 0/0 auch in Edelstahl erhältlich.

ENDSCHEIBEN FÜR NW 150

BEZEICHNUNG	BREITE	FÜR BAUHÖHE	GEWICHT	ART.-NR.
Endscheibe, verzinkt, Nr. 0/0 – 4	250 mm	230 – 250 mm	0,8 kg	042190
Endscheibe, verzinkt, Nr. 5 – 5/0	250 mm	250 – 270 mm	0,9 kg	042191
Endscheibe mit Ablauf DN 160, verzinkt, Nr. 0/0	250 mm	230 mm	1,2 kg	042145
Endscheibe mit Ablauf DN 160, verzinkt, Nr. 5/0	250 mm	255 mm	1,3 kg	042146
Endscheibe mit Ablauf DN 160, verzinkt, Nr. 10/0	250 mm	280 mm	1,3 kg	042147
Endscheibe mit Ablauf DA 160 x 9,5 – SDR 17, PEHD, Nr. 5/0 ¹⁾	250 mm	255 mm	2,7 kg	044107
Endscheibe mit Ablauf DA 160 x 9,5 – SDR 17, PEHD, Nr. 10/0 ¹⁾	250 mm	280 mm	2,8 kg	044108
Ablaufstutzen senkrecht, DA 160 x 9,5 – SDR 17, PEHD inkl. Bohrung und Montage ¹⁾	–	–	2,3 kg	608155
Adapterscheibe zum Anschluss Rinne Nr. 0/0 an Liniensinkkasten, verzinkt	250 mm	280 mm	0,7 kg	042193
Adapterscheibe zum Anschluss Rinne Nr. 5/0 an Liniensinkkasten, verzinkt	250 mm	280 mm	0,6 kg	042194
Adapterscheibe zum Anschluss Rinne Nr. 0/0 an Absperrsinkkasten, verzinkt	450 mm	230 mm	4,7 kg	042148
Adapterscheibe zum Anschluss Rinne Nr. 5/0 an Absperrsinkkasten, verzinkt	450 mm	255 mm	4,6 kg	042149
Adapterscheibe zum Anschluss Rinne Nr. 10/0 an Absperrsinkkasten, verzinkt	450 mm	280 mm	4,5 kg	042196

1) werkseitig montiert.

Endscheiben für Nr. 0/0 auch in Edelstahl erhältlich.

ENDSCHEIBEN FÜR NW 200

BEZEICHNUNG	BREITE	FÜR BAUHÖHE	GEWICHT	ART.-NR.
Endscheibe verzinkt, Nr. 0/0 – 5/0	330 mm	310 – 340 mm	1,5 kg	042240
Endscheibe verzinkt, Nr. 10/0	330 mm	340 – 360 mm	1,7 kg	042241
Endscheibe mit Ablauf DN 200, verzinkt, Nr. 0/0	330 mm	310 mm	2,1 kg	042245
Endscheibe mit Ablauf DN 200, verzinkt, Nr. 5/0	330 mm	335 mm	2,3 kg	042246
Endscheibe mit Ablauf DN 200, verzinkt, Nr. 10/0	330 mm	360 mm	2,5 kg	042247
Endscheibe mit Ablauf DA 200 x 11,9 – SDR 17, PEHD, Nr. 5/0 ¹⁾	330 mm	335 mm	5,0 kg	044207
Endscheibe mit Ablauf DA 200 x 11,9 – SDR 17, PEHD, Nr. 10/0 ¹⁾	330 mm	360 mm	5,2 kg	044208
Ablaufstützen senkrecht, DA 200 x 11,9 – SDR 17, PEHD inkl. Bohrung und Montage ¹⁾	–	–	5,2 kg	608552
Adapterscheibe zum Anschluss Rinne Nr. 0/0 an Liniensinkkasten, verzinkt	330 mm	340 mm	1,0 kg	042293
Adapterscheibe zum Anschluss Rinne Nr. 5/0 an Liniensinkkasten, verzinkt	330 mm	340 mm	0,9 kg	042294
Adapterscheibe zum Anschluss Rinne Nr. 0/0 an Absperrsinkkasten, verzinkt	450 mm	310 mm	4,3 kg	042248
Adapterscheibe zum Anschluss Rinne Nr. 5/0 an Absperrsinkkasten, verzinkt	450 mm	335 mm	4,2 kg	042249
Adapterscheibe zum Anschluss Rinne Nr. 10/0 an Absperrsinkkasten, verzinkt	450 mm	360 mm	4,0 kg	042296

¹⁾ werkseitig montiert.

Endscheiben auch in Edelstahl erhältlich.

BEDIENSCHLÜSSEL | VERZINKTER STAHL

- + Für Absperrsinkkasten
- + Zur manuellen Bedienung

BEZEICHNUNG	GEWICHT	ART.-NR.
Bedienschlüssel SW 16	3,4 kg	044303

BIRCOprotect Entwässerungsleistung

Die Rinnensysteme von BIRCO haben hervorragende Entwässerungsleistungen.

Neben dieser Tabelle bietet BIRCO einen objektbezogenen hydraulischen Berechnungsservice an.

BIRCOprotect NW 100

	ENTWÄSSERUNGSLEISTUNG AM RINNENENDE	QUERSCHNITTSFLÄCHE AM RINNENENDE
Nr. 0/0	2,9 l/sec	52,0 cm ²
Nr. 1	3,4 l/sec	62,0 cm ²
Nr. 2	4,1 l/sec	72,0 cm ²
Nr. 3	4,6 l/sec	82,0 cm ²
Nr. 4	5,5 l/sec	92,0 cm ²
Nr. 5	6,3 l/sec	102,0 cm ²
Nr. 5/0	5,6 l/sec	102,0 cm ²
Nr. 10/0	8,4 l/sec	152,0 cm ²

BIRCOprotect NW 150

	ENTWÄSSERUNGSLEISTUNG AM RINNENENDE	QUERSCHNITTSFLÄCHE AM RINNENENDE
Nr. 0/0	8,0 l/sec	144,0 cm ²
Nr. 1	11,2 l/sec	152,0 cm ²
Nr. 2	11,9 l/sec	159,0 cm ²
Nr. 3	12,6 l/sec	167,0 cm ²
Nr. 4	13,3 l/sec	174,0 cm ²
Nr. 5	14,0 l/sec	182,0 cm ²
Nr. 5/0	10,1 l/sec	182,0 cm ²
Nr. 10/0	12,2 l/sec	219,0 cm ²

BIRCOprotect NW 200

	ENTWÄSSERUNGSLEISTUNG AM RINNENENDE	QUERSCHNITTSFLÄCHE AM RINNENENDE
Nr. 0/0	16,2 l/sec	292,0 cm ²
Nr. 1	27,8 l/sec	302,0 cm ²
Nr. 2	28,9 l/sec	312,0 cm ²
Nr. 3	30,1 l/sec	322,0 cm ²
Nr. 4	31,2 l/sec	332,0 cm ²
Nr. 5	32,4 l/sec	342,0 cm ²
Nr. 5/0	19,0 l/sec	342,0 cm ²
Nr. 10/0	21,8 l/sec	392,0 cm ²

Diese Tabellen können nur in einigen Fällen das gewünschte Ergebnis liefern, da die Aufgabenstellung sich größtenteils an den örtlichen Verhältnissen orientiert, d. h. an der Lage der vorhandenen Ablaufschächte, der Anzahl der Stränge etc. Daher empfehlen wir unsere werkseitige hydraulische Berechnung mit einem Ausführungsvorschlag.

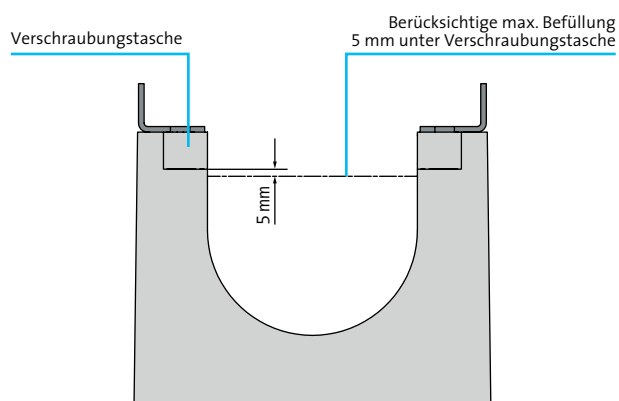

BIRCOprotect Bohrungen

BIRCOprotect Entwässerungsrinnen können mit waagrecht und senkrecht Bohrungen versehen werden.

NENNWEITE	BOHRUNG WAAGERECHT MAXIMAL	BOHRUNG SENKRECHT MAXIMAL
100 mm	DN 160	DN 110
150 mm	DN 200	DN 160
200 mm	DN 250	DN 200

Bohrungen müssen an ihrer Außenkante einen Mindestabstand von 100 mm zum Rinnenende haben.

Alles für die Verfügung – Informationen

Dichtstoffe, Werkzeuge

Für BIRCOprotect bieten wir Ihnen alles, was die Dichtigkeit und Sicherheit des Systems garantiert. Dazu gehört auch ein komplettes Programm zur Verfügung – mit Füllschnur, speziellen Primern, Verfügungsmaterialien und einem Aufbereitungsset. BIRCO-Kunden profitieren von wirklichen Komplett-Lösungen.

DICHTUNGSMATERIALIEN

BEZEICHNUNG	BESCHREIBUNG	ARTIKELNUMMER
BIRCO-Primer K1	für nichtsaugenden Untergrund wie Glas, Emaille, Edelstahl, Stahl (verzinkt), keramische Fliesen usw.	608504
BIRCO-Primer K2	für saugenden Untergrund wie Beton, Gasbeton, Stein, Putz usw.	608503
BIRCOplast	zweikomponentige dauerelastische Dichtungsmasse auf Polysulfidbasis, mineralöl- und kraftstoffbeständig, Kartusche 450 ml	608505
BIRCOplast	zweikomponentige dauerelastische Dichtungsmasse auf Polysulfidbasis, mineralöl- und kraftstoffbeständig, Dose 1 Liter	608593
PE-Schnur	Ø 13 mm (BIRCOprotect)	608573

WERKZEUGE UND REINIGER AUF BASIS VON 450 ML-KARTUSCHEN

BEZEICHNUNG	BESCHREIBUNG	ARTIKELNUMMER
Verarbeitungsset	bestehend aus Kartuschenspritze mit 3 Düsen, Rührständer (Standrohr und Fuß), Wendelrührer	608507
Werkzeugreiniger		608508

WERKZEUGE UND REINIGER AUF BASIS VON 1 LITER-DOSEN

BEZEICHNUNG	BESCHREIBUNG	ARTIKELNUMMER
Verarbeitungsset	bestehend aus Handfugerpistole, Dosenrührer, 3 Düsen und Saugscheibe	608598
Werkzeugreiniger		608508

Materialbedarfstabelle

FÜR DEN RINNENSTOSS

NENNWEITE	NR.	SCHNURLÄNGE	BIRCOPLAST	PRIMER K2**
100	0/0 – 5	515 mm	71,0 ml	10 ml
100	10/0	615 mm	86,0 ml	10 ml
150	0/0 – 5	595 mm	82,5 ml	15 ml
150	10/0	645 mm	90,0 ml	15 ml
200	0/0 – 5	765 mm	108,5 ml	20 ml
200	10/0	815 mm	116,0 ml	20 ml

* bei NW 100, 150: Nutbreite 10 mm, Nuttiefe 55 mm, Dichtmassentiefe 40 mm, bei NW 200: Nutbreite 10 mm, Nuttiefe 60 mm, Dichtmassentiefe 45 mm

** Die Angaben vom Primer K2 können je nach Untergrund stark von den angegebenen Mengen abweichen

FÜR DIE EINSEITIGE RINNEN-LÄNGSVERFÜGUNG* PRO LFM.

NENNWEITE	NR.	SCHNURLÄNGE	BIRCOPLAST	PRIMER K1/K2**
100	0/0 – 5	1000 mm	400,0 ml	20/20 ml
100	10/0	1000 mm	400,0 ml	20/20 ml
150	0/0 – 5	1000 mm	400,0 ml	20/20 ml
150	10/0	1000 mm	400,0 ml	20/20 ml
200	0/0 – 5	1000 mm	459,0 ml	20/20 ml
200	10/0	1000 mm	459,0 ml	20/20 ml

BIRCOsolid® Kastenrinne

Optimale Dichtigkeit – höchste Stabilität



Das BIRCOsolid® Kastenrinnensystem bietet herausragende Dichtigkeit gegenüber Flüssigkeiten wie Kraftstoffen, Ölen sowie schwachen Laugen und Säuren, dank seines monolithischen, bewehrten Betonkörpers, der selbst höchsten Belastungen standhält. Dies macht es zur idealen Wahl für spezifische Entwässerungsanforderungen. Im Zuge wachsender Umweltschutzanforderungen ermöglicht BIRCOsolid® eine umweltbewusste Planung durch Systeme, die speziell auf Dichtigkeit, Fugen, Wartung und Reinigung abgestimmt sind, unterstützt durch entsprechende DIBt-Zertifizierungen für zusätzliche Sicherheit.

FAKTEN

- + Rinnensystem: NW 150, 200 ohne Innengefälle
- + Baulängen: 1,00 und 4,00 Meter
- + Aus konstruktiv bewehrtem C 40/50 Beton
- + Sinkkästen in jeder Nennweite mit hervorragender Ablaufleistung
- + Bauaufsichtliche Zulassung (Nr. Z-74.4-33)
- + AKR-beständig
- + CE-konform
- + Belastungsklasse: F 900

EINSATZBEREICHE

- + Stark beanspruchte Schwerlastbereiche
- + Container-Bahnhöfe, Flugbetriebsflächen, Verladeflächen
- + Bereiche, in denen minderaggressive Flüssigkeiten austreten können, wie Tankstellen, LKW-Ladeflächen
- + LAU-Anlagen/WHG-Bereiche
- + Industriebau

- + Für die Entwässerung von Flächen mit hohen dynamischen Horizontalkräften. Resistent gegen minderaggressive Medien



A 15 bis F 900

WHG-Zulassung
Nr. Z-74.4-33

NORDKAI, EMDEN

CODE SCANNEN, UM ZU DEN WEBINHALTEN
DES PRODUKTS ZU GELANGEN



IM ÜBERBLICK:

Alle Argumente für die BIRCOsolid® Kastenrinne

1 WERKSTOFFQUALITÄT

- + Monolithischer Rinnenkörper aus konstruktiv bewehrtem Beton C 40/50
- + Resistent gegen minderaggressive Medien wie Benzine und Mineralöle

2 OPTIMALE HYDRAULIK

- + Unterschiedliche Bauhöhen
- + Für den optimalen Einsatz in großen WHG-Flächen, mit besten hydraulischen Leistungen und großem Rückstauvolumen

3 VERKEHRSSICHERHEIT

- + Hohe Verkehrssicherheit durch 8-fach-Verschraubung pro Meter

4 KANTEN-/KORROSIONSSCHUTZ

- + 4 mm Massivstahlzarge mit 70 µm Zink beschichtet, im Beton verankert

5 SICHERHEITSKONZEPT

- + Einsehbare Dichtungsfuge
- + Dichtungsfuge optimal vorbereitet für Zweiflankenhaftung
- + Allgemeine bauaufsichtliche Zulassung (Nr. Z-74.4-33)

SCHNELLER UND SICHERER EINBAU

- + 4 Meter Rinnenelemente ermöglichen schnelle Verlegung bei geringer Fugenzahl
- + Einteiliges Rinnenelement – muss nicht betonummantelt werden und reduziert so Schalungs- und Betonierarbeiten

NOCH STÄRKER MIT OBERFLÄCHENSCHUTZ

- + BIRCOmassiv mit Oberflächenschutz aus verzinktem Massivstahl und DIBt-Zulassung Z-74.4-182

Weitere Informationen zu diesem Produkt finden Sie auf Seite 60



Im Ausschreibungsmanager schnell die passenden Ausschreibungstexte finden:

www.birco.de/ausschreibungsmanager



Detaillierte Einbau- und
Wartungsanleitungen
bequem als PDF herunterladen:

[www.birco.de/downloads/
kataloge-prospekte-objektfrage-
boegen-und-flyer/](http://www.birco.de/downloads/kataloge-prospekte-objektfrageboegen-und-flyer/)

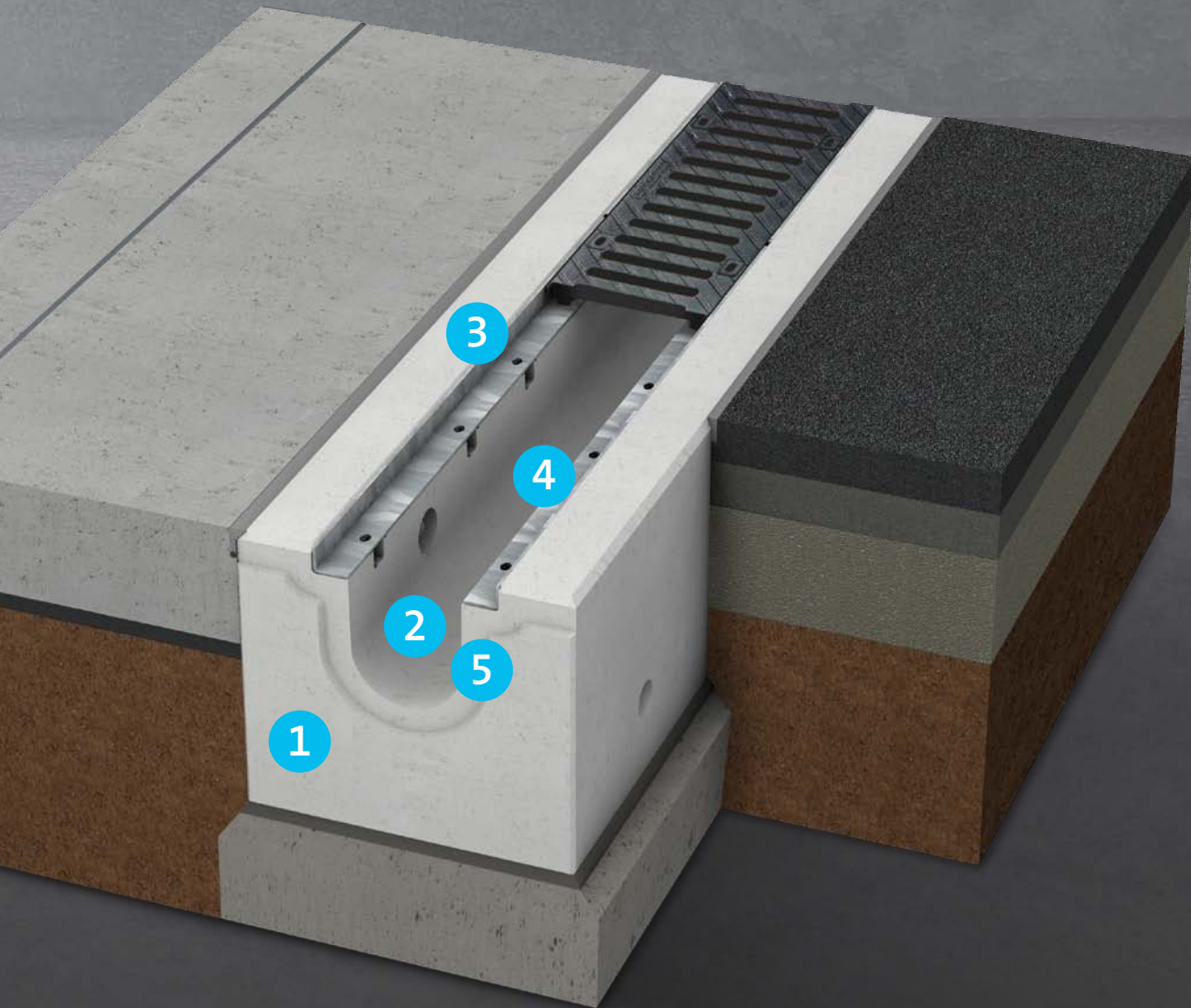

EINFÜHRUNG

ENTWÄSSERUNGSRINNEN
Tiefbau ohne WHG-Zulassung

ENTWÄSSERUNGSRINNEN
Tiefbau mit WHG-Zulassung

ENTWÄSSERUNGSRINNEN
Galabau

INFORMATION

BIRCOsolid® Kastenrinnen

NW 150

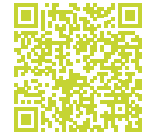

Die Stahlbetonrinne zum Einsatz bei minderaggressiven Medien



RINNENELEMENTE | OHNE INNENGEFÄLLE

- + Feuerverzinkte Combi-Verschluss-Massivstahlzarge
- + Einsehbare Dichtungsfuge
- + Seitliche Ankerhülsen RD 16
- + Innenliegende Kugelkopfkanker
- + Nachweisliche Alkaliunempfindlichkeit nach DIN 1045-2

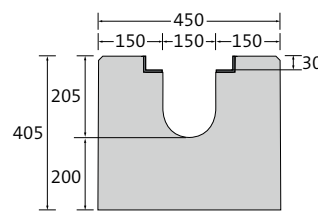

BEZEICHNUNG	LÄNGE	BAUHÖHE AN NUT/FEDER	GEWICHT	KLASSIFIZIERUNG DIN EN 1433	ART.-NR.
Rinne Nr. 0/0	1000 mm	405/405 mm	380,0 kg	F 900	015101
Rinne Nr. 0/0	4000 mm	405/405 mm	1520,0 kg	F 900	015103

LINIENSINKKASTEN | MIT KG-ROHRSTUTZEN | 1-TEILIG

- + 1- oder 2-seitiger Rinnenanschluss, Ablauf mittig
- + Einbetonierter KG-Rohrstutzen für Rohranschluss DN 160
- + Ohne Geruchsverschluss
- + Feuerverzinkte Combi-Verschluss-Massivstahlzarge
- + Einsehbare Dichtungsfuge
- + Mit integrierten Versetzhülsen RD 16
- + Nachweisliche Alkaliunempfindlichkeit nach DIN 1045-2

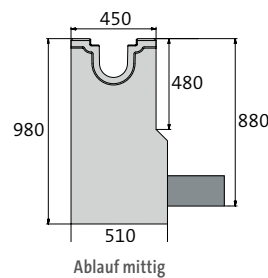

BEZEICHNUNG	LÄNGE	BAUHÖHE	GEWICHT	KLASSIFIZIERUNG DIN EN 1433	ART.-NR.
Liniensinkkasten	500 mm	980 mm	363,3 kg	F 900	015135

Hinweis
Für Ausführung mit Oberflächenschutz siehe BIRCOmassiv.

LINIENSINKKASTEN | MIT PEHD-ROHRSTUTZEN | 1-TEILIG

- + Für 1- oder 2-seitigen Rinnenanschluss, Ablauf mittig
- + PEHD-Rohrstützen DA 160 x 9,5 – SDR 17
- + Feuerverzinkte Combi-Verschluss-Massivstahlzarge
- + Einsehbare Dichtungsfuge
- + Ohne Geruchsverschluss
- + Mit integrierten Versetzhülsen RD 16
- + Nachweisliche Alkaliunempfindlichkeit nach DIN 1045-2

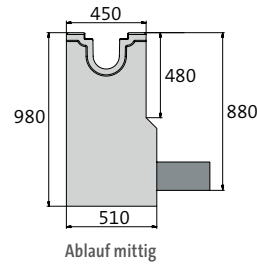

BEZEICHNUNG	LÄNGE	BAUHÖHE	GEWICHT	KLASSIFIZIERUNG DIN EN 1433	ART.-NR.
Liniensinkkasten	500 mm	980 mm	363,2 kg	F 900	015136

DOPPELSTEG-GUSSABDECKUNGEN

- + Schwarz-tauchlackiert
- + 8-fach M12/A2-Verschraubung pro Meter
- + Rutschhemmklasse R11/V10



LÄNGE	BREITE	HÖHE	GEWICHT	EINLAUFÖFFNUNG	EINLAUF- QUERSCHNITT	KLASSIFIZIERUNG DIN EN 1433	ART.-NR. MIT VERSCHRAUBUNG
500 mm	237 mm	30 mm	5,9 kg	2x SW 85/18 mm	845 cm ² /m	D 400	1501741
500 mm	237 mm	30 mm	8,0 kg	2x SW 85/18 mm	845 cm ² /m	E 600	1501751
500 mm	237 mm	30 mm	9,3 kg	2x SW 85/18 mm	855 cm ² /m	F 900	1501781

Auf Wunsch auch KTL mit Pulverbeschichtung nach RAL-Farbton erhältlich.

GITTERABDECKUNGEN | GUSS

- + Schwarz-tauchlackiert
- + 8-fach M12/A2-Verschraubung pro Meter



LÄNGE	BREITE	HÖHE	GEWICHT	EINLAUFÖFFNUNG	EINLAUF- QUERSCHNITT	KLASSIFIZIERUNG DIN EN 1433	ART.-NR. MIT VERSCHRAUBUNG
500 mm	237 mm	30 mm	10,7 kg	MW 20/30 mm	1110 cm ² /m	E 600	150186

Auf Wunsch auch KTL mit Pulverbeschichtung nach RAL-Farbton erhältlich.

BIRCOsolid® Kastenrinnen

NW 200

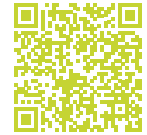

Die Stahlbetonrinne zum Einsatz bei minderaggressiven Medien



RINNENELEMENTE | OHNE INNENGEFÄLLE

- + Feuerverzinkte Combi-Verschluss-Massivstahlzarge
- + Einsehbare Dichtungsfuge
- + Seitliche Ankerhülsen RD 16
- + Innenliegende Kugelkopfkanker (WK-Quicklift)
- + Nachweisliche Alkaliunempfindlichkeit nach DIN 1045-2

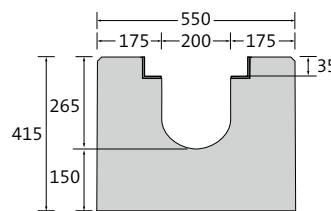

BEZEICHNUNG	LÄNGE	BAUHÖHE AN NUT/FEDER	GEWICHT	KLASSIFIZIERUNG DIN EN 1433	ART.-NR.
Rinne Nr. 0/0	1000 mm	415/415 mm	450,0 kg	F 900	015201
Rinne Nr. 0/0	4000 mm	415/415 mm	1800,0 kg	F 900	015203

LINIENSINKKASTEN | MIT KG-ROHRSTUTZEN | 1-TEILIG

- + 1- oder 2-seitiger Rinnenanschluss, Ablauf mittig
- + Einbetonierter KG-Rohrstutzen für Rohranschluss DN 200, Länge 300 mm
- + Ohne Geruchsverschluss
- + Feuerverzinkte Combi-Verschluss-Massivstahlzarge
- + Einsehbare Dichtungsfuge
- + Mit integrierten Versetzhülsen RD 16
- + Nachweisliche Alkaliunempfindlichkeit nach DIN 1045-2

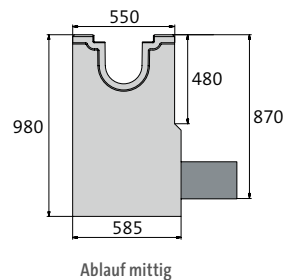

BEZEICHNUNG	LÄNGE	BAUHÖHE	GEWICHT	KLASSIFIZIERUNG DIN EN 1433	ART.-NR.
Liniensinkkasten	500 mm	980 mm	434,0 kg	F 900	015235



Hinweis

Für Ausführung mit Oberflächenschutz siehe BIRCOmassiv.

LINIENSINKKASTEN | MIT PEHD-ROHRSTUTZEN | 1-TEILIG

- + Für 1- oder 2-seitigen Rinnenanschluss, Ablauf mittig
- + PEHD-Rohrstutzen DA 225 x 13,4 – SDR 17
- + Entwässerungsanschluss quer zum Rinnenstrang
- + Feuerverzinkte Combi-Verschluss-Massivstahlzarge
- + Einsehbare Dichtungsfuge
- + Ohne Geruchsverschluss
- + Mit integrierten Versetzhülsen RD 16
- + Nachweisliche Alkaliunempfindlichkeit nach DIN 1045-2

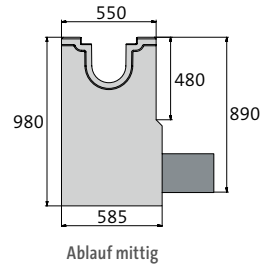

BEZEICHNUNG	LÄNGE	BAUHÖHE	GEWICHT	KLASSIFIZIERUNG DIN EN 1433	ART.-NR.
Liniensinkkasten	500 mm	980 mm	429,6 kg	F 900	015236

STEG-GUSSABDECKUNG

- + Schwarz-tauchlackiert
- + 8-fach M12/A2-Verschraubung pro Meter

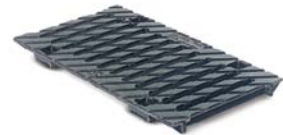

LÄNGE	BREITE	HÖHE	GEWICHT	EINLAUFÖFFNUNG	EINLAUF- QUERSCHNITT	KLASSIFIZIERUNG DIN EN 1433	ART.-NR. MIT VERSCHRAUBUNG
500 mm	317 mm	35 mm	17,3 kg	SW 200/18 mm	802 cm ² /m	F 900	150278

Auf Wunsch auch KTL mit Pulverbeschichtung nach RAL-Farbtönen erhältlich.

Zubehör BIRCOsolid® Kastenrinnen

Die Stahlbetonrinne zum Einsatz bei minderaggressiven Medien

ENDSCHEIBEN FÜR NW 150

BEZEICHNUNG	BREITE	FÜR BAUHÖHE	GEWICHT	ART.-NR.
Endscheibe	450 mm	405 mm	2,0 kg	015113
Endscheibe mit Ablauf DN 160	450 mm	405 mm	2,2 kg	015111
Endscheibe mit Ablauf DA 160 x 9,5 – SDR 17, PEHD, werkseitig montiert	450 mm	405 mm	2,0 kg	015112

ENDSCHEIBEN FÜR NW 200

BEZEICHNUNG	BREITE	FÜR BAUHÖHE	GEWICHT	ART.-NR.
Endscheibe	550 mm	415 mm	3,1 kg	015213
Endscheibe mit Ablauf DN 200	550 mm	415 mm	3,6 kg	015211
Endscheibe mit Ablauf DA 225 x 13,4 – SDR 17, PEHD, werkseitig montiert	550 mm	415 mm	6,4 kg	015212

VERLEGEHILFEN

BEZEICHNUNG	ART.-NR.
Spezialaufhänger RD 16 für Rinnen NW 150 und 200, von außen montierbar	606037
Verlegegehänge für Rinnen NW 150 bis 200 mit Kugelkopfanter (bestehend aus 4 Teilen), von innen montierbar	606178
Seilösen RD 16 für Sinkkästen	606120

KEILSICHERUNGSSCHEIBE M12 | EDELSTAHL V2A

- + Als Unterlegscheibe zur dauerhaften Sicherung der Mutter¹⁾
- + Regelmäßiges Nachziehen der Muttern entfällt
- + Bedarf: 4 St. pro Abdeckung



BEZEICHNUNG	ART.-NR.
Keilsicherungsscheibe M12 (Set, bestehend aus zwei Scheiben)	602167

¹⁾ Keilsicherungsscheiben dürfen nicht mit weiteren Unterlegscheiben kombiniert werden.

BIRCOsolid® Entwässerungsleistung

Die Rinnensysteme von BIRCO haben hervorragende Entwässerungsleistungen. Neben dieser Tabelle bietet BIRCO einen individuellen Berechnungsservice an.

BIRCOsolid® NW 150

	ENTWÄSSERUNGSLEISTUNG AM RINNENENDE	QUERSCHNITTSFLÄCHE AM RINNENENDE
Nr. 0/0	12,66 l/sec	227,86 cm ²

BIRCOsolid® NW 200

	ENTWÄSSERUNGSLEISTUNG AM RINNENENDE	QUERSCHNITTSFLÄCHE AM RINNENENDE
Nr. 0/0	22,39 l/sec	403,08 cm ²

Diese Tabellen können nur in einigen Fällen das gewünschte Ergebnis liefern, da die Aufgabenstellung sich größtenteils an den örtlichen Verhältnissen orientiert, d. h. an der Lage der vorhandenen Ablaufschächte, der Anzahl der Stränge etc. Daher empfehlen wir unsere werkseitige hydraulische Berechnung mit einem Ausführungsvorschlag.

BIRCOsolid Kastenrinnen Bohrungen

BIRCOsolid Kastenrinnen können mit waagrecht und senkrechten Bohrungen versehen werden.

NENNWEITE	BOHRUNG WAAGRECHT MAXIMAL	BOHRUNG SENKRECHT MAXIMAL
Kastenrinne 150 mm	DN 160	DN 160
Kastenrinne 200 mm	DN 160	DN 200

Bohrungen müssen an ihrer Außenkante einen Mindestabstand von 100 mm zum Rinnenende haben.

Alles für die Verfü gung – Informationen

Dichtstoffe, Werkzeuge

Für BIRCOsolid bieten wir Ihnen alles, was die Dichtigkeit und Sicherheit des Systems garantiert. Dazu gehört auch ein komplettes Programm zur Verfü gung – mit Füllschnur, speziellen Primern, Verfü gungsmaterialien und einem Aufbereitungsset. BIRCO-Kunden profitieren von wirklichen Komplett-Lösungen.

DICHTUNGSTOFFE

BEZEICHNUNG	BESCHREIBUNG	ARTIKELNUMMER
BIRCO-Primer K1	für nichtsaugenden Untergrund wie Glas, Emaille, Edelstahl, Stahl (verzinkt), keramische Fliesen usw.	608504
BIRCO-Primer K2	für saugenden Untergrund wie Beton, Gasbeton, Stein, Putz usw.	608503
BIRCOplast	zweikomponentige dauerelastische Dichtungsmasse auf Polysulfidbasis, mineralöl- und kraftstoffbeständig, Kartusche 450 ml	608505
BIRCOplast	zweikomponentige dauerelastische Dichtungsmasse auf Polysulfidbasis, mineralöl- und kraftstoffbeständig, Dose 1 Liter	608593
PE-Schnur	Ø 20 mm (BIRCOsolid Kastenrinne)	608525

Materialbedarfstabelle

FÜR DEN RINNENSTOSS

NENNWEITE	BAULÄNGE	SCHNURLÄNGE	BIRCOPLAST	PRIMER K2**
150	1 m	723 mm	133,0 ml	15 ml
150	4 m	723 mm	133,0 ml	15 ml
200	1 m	920 mm	169,0 ml	19 ml
200	4 m	920 mm	169,0 ml	19 ml

* bei NW 150: Nutbreite 10 mm, Nuttiefe 55 mm, Dichtmassentiefe 40 mm, bei NW 200: Nutbreite 10 mm, Nuttiefe 60 mm, Dichtmassentiefe 45 mm

** Die Angaben vom Primer K2 können je nach Untergrund stark von den angegebenen Mengen abweichen.

WERKZEUGE UND REINIGER AUF BASIS VON 450 ML-KARTUSCHEN

BEZEICHNUNG	BESCHREIBUNG	ARTIKELNUMMER
Verarbeitungsset	bestehend aus Kartuschenspritze mit 3 Düsen, Rührständer (Standrohr und Fuß), Wendelrührer	608507
Werkzeugreiniger		608508

WERKZEUGE UND REINIGER AUF BASIS VON 1 LITER-DOSEN

BEZEICHNUNG	BESCHREIBUNG	ARTIKELNUMMER
Verarbeitungsset	bestehend aus Handfugerpistole, Dosenrührer, 3 Düsen und Saugscheibe	608598
Werkzeugreiniger		608508

FÜR DIE EINSEITIGE RINNENLÄNGSVERFUGUNG* PRO LFM.

NENNWEITE	BAULÄNGE/ SCHNURLÄNGE	BIRCOPLAST	PRIMER K2**
150	1 m	256,0 ml	20 ml
150	4 m	1024,0 ml	80 ml
200	1 m	256,0 ml	20 ml
200	4 m	1024,0 ml	80 ml

BIRCOsolid® Schlitzrinne aus Beton



Monolithischer Betonkörper
für schnellen Einbau



MIT RAT UND RINNE AN IHRER SEITE:

Wenn Sie Interesse an unseren BIRCOsolid® Schlitzrinnen haben und mehr darüber erfahren möchten, zögern Sie nicht, sich direkt an Ihren zuständigen Gebietsverkaufsleiter bei BIRCO zu wenden. Wir stehen bereit, um Ihre Fragen zu beantworten und Sie individuell zu beraten, damit Sie die optimale Lösung für Ihr Projekt finden.

BIRCOport



Monolithische Stahlbetonrinne
für maximale Belastung



LANDEN SIE DIREKT BEI UNSEREN EXPERTEN:

Wenn Sie Interesse an unserer BIRCOport Entwässerungslösung haben und mehr darüber erfahren möchten, zögern Sie nicht, sich direkt an Ihren zuständigen Gebietsverkaufsleiter bei BIRCO zu wenden. Wir stehen bereit, um Ihre Fragen zu beantworten und Sie individuell zu beraten, damit Sie die optimale Lösung für Ihr Projekt finden.

EINFÜHRUNG

ENTWÄSSERUNGSRINNEN
Tiefbau ohne WHG-Zulassung

ENTWÄSSERUNGSRINNEN
Tiefbau mit WHG-Zulassung

ENTWÄSSERUNGSRINNEN
Galabau

INFORMATION

BIRCOdicht

Höchste Resistenz gegen hochaggressive Medien

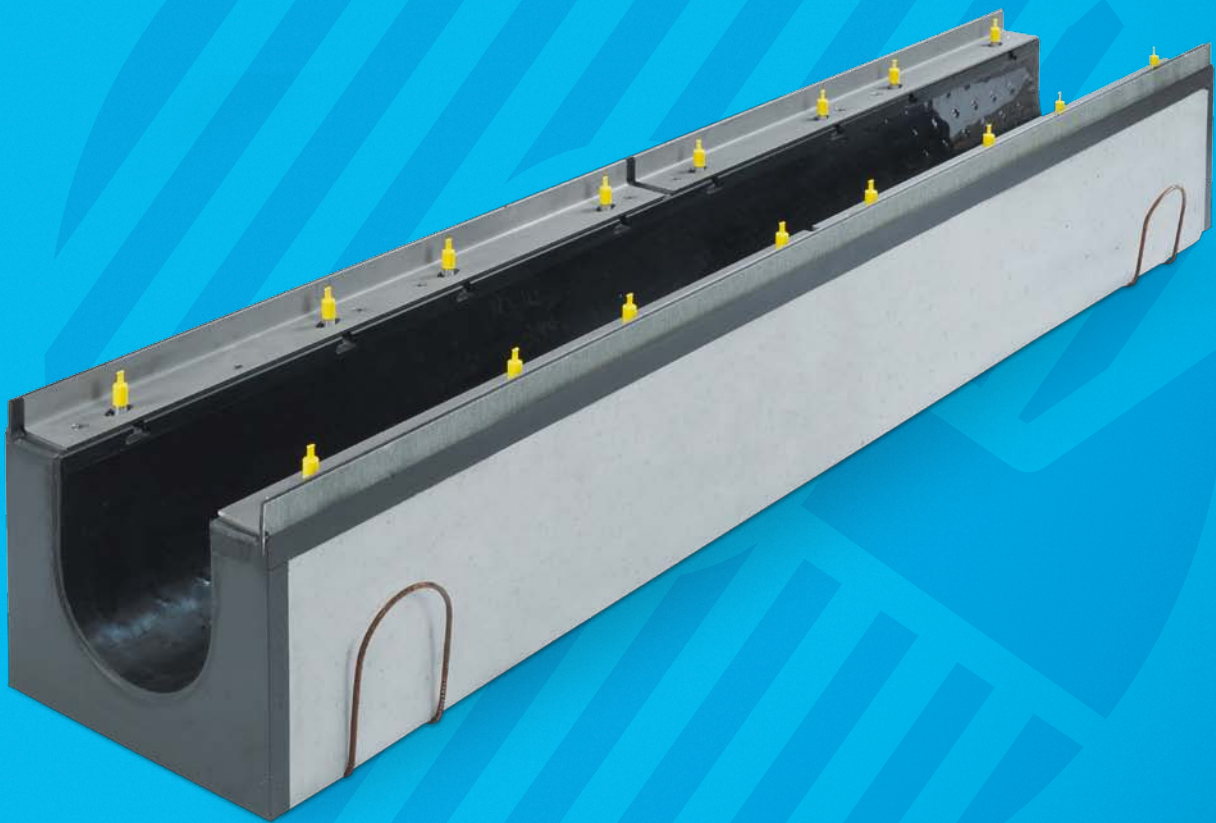

BIRCOdicht sorgt für zuverlässigen und langanhaltenden Schutz in allen Umgebungen, die das Auffangen von wassergefährdenden Flüssigkeiten erfordern. Die Kombination aus einer lückenlosen PEHD-Innenverkleidung und einem robusten Betonkörper stellt sicher, dass der Wasserlauf absolut dicht ist. Dieses System ist zudem resistent gegen sehr aggressive Substanzen, belastungsfähig und korrosionsbeständig.

FAKTEN

- + Rinnensystem: NW 150, 200, 300 mit und ohne Innengefälle
- + Baulängen bis zu 2,00 Meter, unterschiedliche Bauhöhen
- + Hochwertiger C 40/50 Beton
- + Vielseitiges Abdeckungsprogramm, auch mit GfK-Abdeckungen
- + Sinkkästen in jeder Nennweite und Absperrsinkkästen bis NW 300
- + Bauaufsichtliche Zulassung (Nr. Z-74.4-52)
- + CE-konform
- + Belastungsklasse: F 900

EINSATZBEREICHE

- + Chemiewerke
- + Tankanlagen, Löschwassersammelstellen
- + LAU-Anlagen (WHG-Bereiche) mit den Beanspruchungsstufen „gering“, „mittel“ und „hoch“
- + Industriebau, Säureschutzbau
- + Produktionsbereiche, Umschlagplätze

- + Für die sichere Ableitung von hochaggressiven Substanzen und für Flächen mit hoher horizontaler Belastung



A 15 bis F 900

WHG-Zulassung
Nr. Z-74.4-52

INFRASERV, FRANKFURT

CODE SCANNEN, UM ZU DEN WEBINHALTEN
DES PRODUKTS ZU GELANGEN



IM ÜBERBLICK:

Alle Argumente für die BIRCOdicht

1 KANTEN-/KORROSIONSSCHUTZ

- + L-Zarge, PEHD-Kante

2 WERKSTOFFQUALITÄT

- + Hochwertiger C 40/50 Beton
- + Durchgehende PEHD-Auskleidung garantiert anhaltende Dichtigkeit
- + Resistent auch gegen hochaggressive Medien

3 VERKEHRSSICHERHEIT

- + Hohe Verkehrssicherheit durch 4- bzw. 8-fach-Verschraubung pro Meter

4 VARIABLE ABDECKUNGEN

- + Abdeckungsvarianten aus Guss, Edelstahl oder verzinktem Stahl

5 FLEXIBLER ANSCHLUSS

- + Dichtungs- und Bitumenbahnen können je nach Anforderungen variabel angeschlossen werden

6 SICHERHEITSKONZEPT

- + Stoßfugen werden vor Ort von WHG-zugelassenen Fachfirmen verschweißt
- + Allgemeine bauaufsichtliche Zulassung (Nr. Z-74.4-52)

OPTIMALE ENTWÄSSERUNG

- + Hohes Rückstauvolumen bei stabiler Dichtigkeit
- + Schnelle Entwässerung durch Innengefälle

INDIVIDUELL EINSETZBAR

- + Unterschiedliche Bauhöhen und -längen sowie eine Vielzahl an Nennweiten ermöglichen einen flexiblen, objektbezogenen Einsatz



Im Ausschreibungsmanager
schnell die passenden
Ausschreibungstexte finden:

[www.birco.de/
ausschreibungsmanager](http://www.birco.de/ausschreibungsmanager)



Detaillierte Einbau- und
Wartungsanleitungen
bequem als PDF herunterladen:

[www.birco.de/downloads/
kataloge-prospekte-objektfrage-
boegen-und-flyer/](http://www.birco.de/downloads/kataloge-prospekte-objektfrageboegen-und-flyer/)

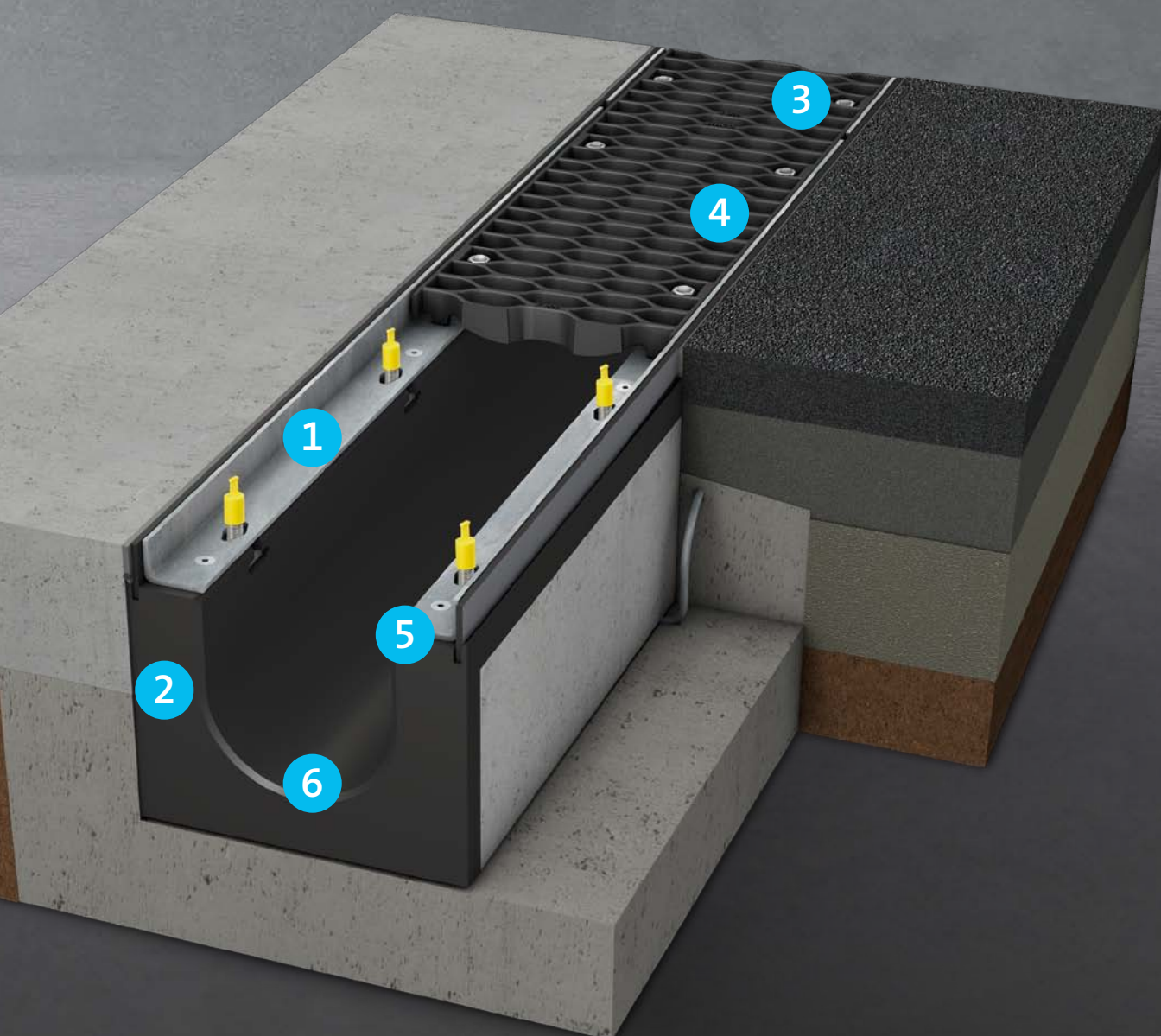

EINFÜHRUNG

ENTWÄSSERUNGSRINNEN
Tiefbau ohne WHG-Zulassung

ENTWÄSSERUNGSRINNEN
Tiefbau mit WHG-Zulassung

ENTWÄSSERUNGSRINNEN
Galabau

INFORMATION

STABIL. DICHT. UND RESISTENT!

Dank hochbelastbarem Betonkörper und PEHD-Auskleidung

BIRCOdicht Rinnenkörper bestehen aus besonders druckresistentem C 40/50 Beton und bieten damit selbst unter extremen Bedingungen eine hohe Belastungskapazität. Ihr geringer Wasser-Zement-Wert sorgt für ausgezeichnete Abriebfestigkeit sowie Frost- und Tausalzbeständigkeit, was die Seitenstabilität dieser Rinnen bis zu dreimal höher als bei dünnwandigen Alternativen macht. BIRCOdicht ist seit Jahren in Bereichen der Belastungsklasse F 900 nach DIN EN 1433 im Einsatz.

Ein wesentliches Merkmal ist die Auskleidung mit PEHD (Polyethylen High Density), einem Material, das dauerhaft gegen viele aggressive Medien resistent ist und auch Bodenveränderungen wie Setzungen widerstehen kann, ohne undicht zu werden. Dies gewährleistet, dass BIRCOdicht Rinnen und Sinkkästen eine optimale Verbindung aus der Robustheit des Betons und der chemischen Resistenz von PEHD bieten. Das System ist zudem bauaufsichtlich zugelassen, was seine Qualität und Sicherheit unterstreicht.

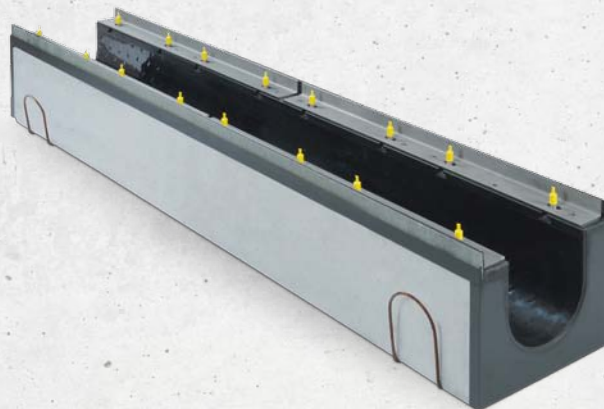

SICHERE SYSTEME ZUR VERMEIDUNG VON UMWELTSCHÄDEN

Ein umfassendes Sicherheitskonzept für das Ableiten wassergefährdender Stoffe ist entscheidend. Werden Fehler begangen, drohen weitreichende Konsequenzen für Mensch und Umwelt. Durch austretende wassergefährdende Substanzen kann der Boden unter der Anlage kontaminiert werden. Auch nahe Gewässer und angrenzende Flächen können betroffen sein. Sie werden durch die aggressiven Medien verseucht. Das Grundwasser kann über 100 Jahre und länger nachhaltig belastet werden. Darüber hinaus droht Anlagenstillstand und nachhaltiger Imageschaden. Das kann zu finanziellen Schäden führen. Neben dem Verlust von Umwelt- und Qualitätssiegeln haben diese Umweltschäden auch rechtliche Folgen – in letzter Konsequenz haften die Verantwortlichen persönlich.

AGGRESSIVE MEDIEN

Zur ordnungsgemäßen Entwässerung müssen die aggressiven Medien im Havariefall gesondert aufgefangen und abgeleitet werden. Dazu muss die austretende Flüssigkeit vollständig gesammelt werden. Dann erfolgt die Ableitung zum Beispiel über einen Abscheider mit einem angrenzenden Kontrollschacht. Im Rückhaltebecken wird das Abwasser vor der Entsorgung zurückgehalten, da beispielsweise Säuren, Laugen oder ähnliche Substanzen nicht vorher abgetrennt werden konnten.



DIN EN 1433

Die BIRCOdicht Rinnen sind mit den passenden Abdeckungen entsprechend der Norm und bei fachgerechtem Einbau bis zur höchsten Belastungsklasse F 900 zugelassen.



D 400

Fahrbahnen, Fußgängerzonen, Parkplätze



E 600

Industrie, Militär, hohe Radlasten



F 900

Flugbetriebsflächen, Häfen

BIRCOdicht

Das Rinnen-Sicherheitssystem

SYSTEMKOMPONENTEN BIRCOdicht



ABNEHMBARE ZARGEN

Die Vielzahl der Kombinationen garantiert eine sichere Anschlussmöglichkeit der angrenzenden Oberflächenbeläge. Je nach Anwendungsfall kann zwischen verzinkter Stahl- und Edelstahl-Zarge gewählt werden. Die Dichtigkeit zwischen Belag und Rinne wird entweder durch Verfugung längs der Rinne mit z. B. BIRCOplast erreicht. Sonderlösungen sind individuell zu klären. Je nach Ausführung wird eine Belastung des Rinnensystems bis Klasse F 900 erzielt.

AUFSCHWEMMSICHERUNG / VERSCHRAUBUNG

Eine Aufschwemmsicherung verhindert, dass sich die Rinne aus dem Unterbau lösen kann. Gleichzeitig wird sie als Verlegehilfe verwendet. Die V2A-Verschraubung der Abdeckung besteht aus Stehbolzen mit speziellen Sicherungsmuttern. Um einer Kaltverschweißung entgegenzuwirken, sind die Stehbolzen mit einer Kupferpaste werkseitig vorbehandelt. Bitte beachten Sie hier die Dreh- und Anzugsmomente.

Detaillierte Einbau- und
Wartungsanleitungen
bequem als PDF herunterladen:

[www.birco.de/downloads/
kataloge-prospekte-objektfrage-
boegen-und-flyer/](http://www.birco.de/downloads/kataloge-prospekte-objektfrageboegen-und-flyer/)

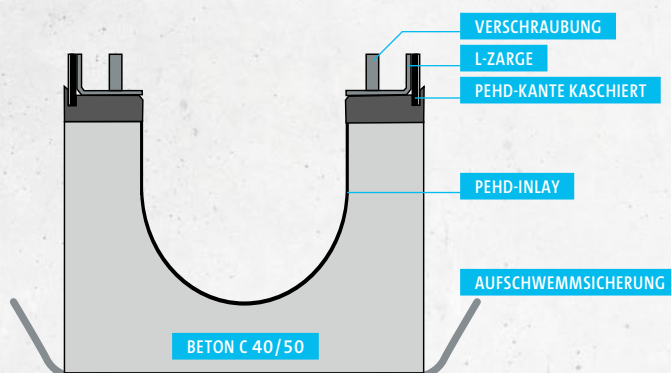

GEOMETRIE-VARIANTEN

BIRCO bietet als Standardlösung auch Eck- und T-Stücke in den Nennweiten 150, 200 und 300 mit unterschiedlichen Aufbauten an.



ECKSTÜCK

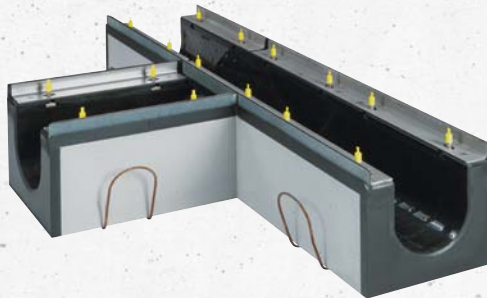

T-STÜCK



LINIENSINKKASTEN

BIRCOdicht IM SCHIENENBEREICH

BIRCOdicht wurde auch als spezielle Variante für Gleisanlagen konzipiert. Mit eigenen Aussparungen für die Schienenstränge.

Die Aussparungen sind entsprechend den Spurweiten im Rinnenelement angeordnet – eine ideale Lösung für die Querung bzw. Kreuzung der Linientwässerung. Ein zusätzliches Anarbeiten ist so nicht mehr erforderlich. Die entsprechenden Schienenprofile werden durch die Aussparungen durchgeführt und fachgerecht abgedichtet. Die Abgrenzung des Wirkungsbereiches kann damit auch im Bereich der Schienen durchgezogen werden. Abdeckungen werden passend geliefert und verkehrssicher verschraubt.



AUSSPARUNGEN IM RINNELEMENT FÜR DIE SCHIENENQUERUNG

BIRCOdicht

Die Varianten von BIRCOdicht mit Einbaubeispielen

+ BIRCOdicht mit L-Zarge (feuerverzinkt, Edelstahl V2A/V4A oder GFK), PEHD-Kante kaschiert an L-Zarge und Taschen für Rostsicherung M12

+ WHG-Zulassung

Einbau mit WHG Zulassung:
PEHD-Kante kaschiert an L-Zarge

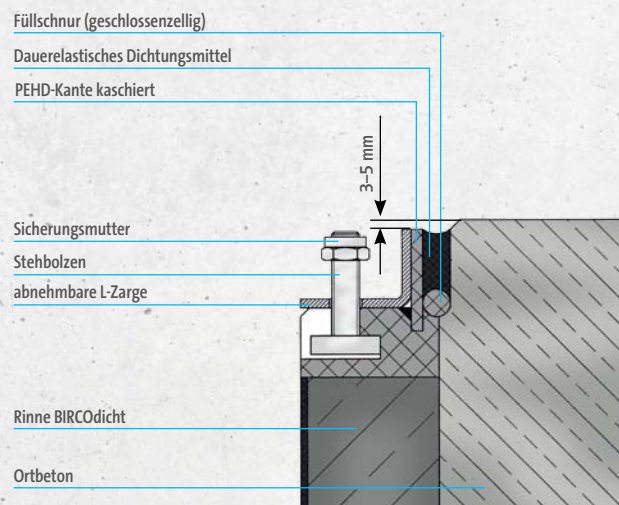

Einbau-Vorbereitung:
PEHD-Kante kaschiert mit Fugenkeil als
Ausparung für die spätere Dichtfuge

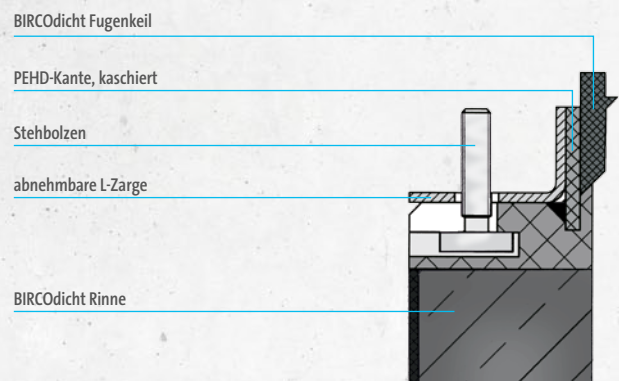

+ BIRCOdicht mit L-Zargen (feuerverzinkt, Edelstahl V2A/V4A oder GFK) und Taschen für Rostsicherung 12

Alternativer Einbau (Zulassung im Einzelfall möglich): PE-Dichtungsbahn oder Edelstahl kaschierte Bitumenbahn zwischen Rinne und Zarge eingeklemmt

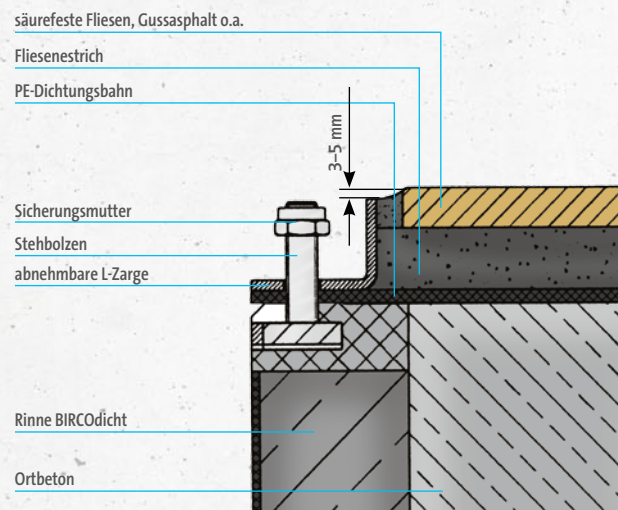

Alternativ kann die PE-Dichtungsbahn auch bauseits an die PEHD-Leiste angeschweißt werden.

BIRCOdicht | NW 150



Höchste Resistenz gegen hochaggressive Medien



RINNENELEMENTE | OHNE INNENGEFÄLLE

- + Aufbauvarianten nach Kundenwunsch
- + PEHD-Auskleidung
- + PEHD-Kante mit Außenkaschierung
- + Sonderlängen oder PP-Auskleidung auf Anfrage möglich

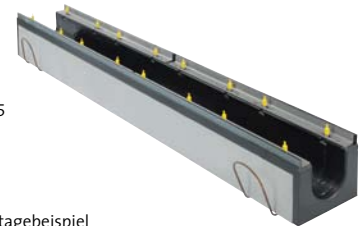
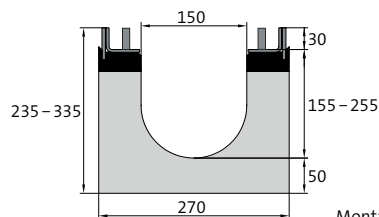

BEZEICHNUNG	LÄNGE	BAUHÖHE AN NUT/FEDER INKL. ZARGE	GEWICHT	KLASSIFIZIERUNG DIN EN 1433	ART.-NR. OHNE ZARGE
Rinne Nr. 0/0	2000 mm	235/235 mm	129,0 kg	F 900	048134
Rinne Nr. 10/0	2000 mm	285/285 mm	144,0 kg	F 900	048136
Rinne Nr. 20/0	2000 mm	335/335 mm	162,5 kg	F 900	048138

L-Zargen für die BIRCOdicht Rinnenelemente bitte separat bestellen (siehe Zubehör).

RINNENELEMENTE | 0,5% INNENGEFÄLLE

- + Aufbauvarianten nach Kundenwunsch
- + PEHD-Auskleidung
- + PEHD-Kante mit Außenkaschierung
- + Sonderlängen oder PP-Auskleidung auf Anfrage möglich
- + Gefällerrinnen auf Anfrage auch mit Sondergefälle möglich
- + Seitlicher Gewerksanschluss auf Anfrage

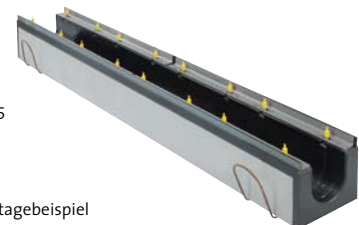
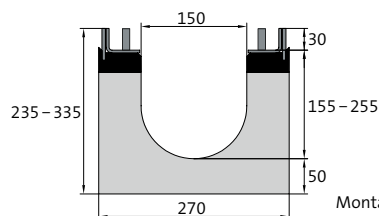

BEZEICHNUNG	LÄNGE	BAUHÖHE AN NUT/FEDER INKL. ZARGE	GEWICHT	KLASSIFIZIERUNG DIN EN 1433	ART.-NR. OHNE ZARGE
Rinne Nr. 1/2	2000 mm	235/245 mm	129,0 kg	F 900	048185
Rinne Nr. 3/4	2000 mm	245/255 mm	132,6 kg	F 900	048186
Rinne Nr. 5/6	2000 mm	255/265 mm	136,4 kg	F 900	048187
Rinne Nr. 7/8	2000 mm	265/275 mm	140,1 kg	F 900	048188
Rinne Nr. 9/10	2000 mm	275/285 mm	143,8 kg	F 900	048189
Rinne Nr. 11/12	2000 mm	285/295 mm	147,6 kg	F 900	048190
Rinne Nr. 13/14	2000 mm	295/305 mm	151,3 kg	F 900	048191
Rinne Nr. 15/16	2000 mm	305/315 mm	155,0 kg	F 900	048192
Rinne Nr. 17/18	2000 mm	315/325 mm	158,8 kg	F 900	048193
Rinne Nr. 19/20	2000 mm	325/335 mm	162,5 kg	F 900	048194

L-Zargen für die BIRCOdicht Rinnenelemente bitte separat bestellen (siehe Zubehör).

Bei PP-Auskleidungen sind alle Zubehörteile auch aus PP. Zargen müssen separat bestellt werden.

Ausnahme ab D 400: nicht zum Einbau quer zur Fahrbahn in Autobahnen und Schnellstraßen. | Maße und Gewichte können geringfügig abweichen.

ECKSTÜCKE 90° | OHNE INNENGEFÄLLE

- + Aufbauvarianten nach Kundenwunsch
- + PEHD-Auskleidung
- + PEHD-Kante mit Außenkaschierung
- + PP-Auskleidung auf Anfrage möglich
- + Bauhöhe und Schenkellänge können den örtlichen Gegebenheiten angepasst werden



BEZEICHNUNG	LÄNGE	BREITE	BAUHÖHE INKL. ZARGE	GEWICHT	KLASSIFIZIERUNG DIN EN 1433	ART.-NR. OHNE ZARGE
Eckstück Nr. 0/0	755 mm	515 mm	235 mm	92,0 kg	F 900	048150
Eckstück Nr. 10/0	755 mm	515 mm	285 mm	103,0 kg	F 900	048151
Eckstück Nr. 20/0	755 mm	515 mm	335 mm	114,0 kg	F 900	048152

L-Zargen für die BIRCOdicht Rinnenelemente bitte separat bestellen (siehe Zubehör).

T-STÜCKE 90° | OHNE INNENGEFÄLLE

- + Aufbauvarianten nach Kundenwunsch
- + PEHD-Auskleidung
- + PEHD-Kante mit Außenkaschierung
- + PP-Auskleidung auf Anfrage möglich
- + Bauhöhe und Schenkellänge können den örtlichen Gegebenheiten angepasst werden



BEZEICHNUNG	LÄNGE	BREITE	BAUHÖHE INKL. ZARGE	GEWICHT	KLASSIFIZIERUNG DIN EN 1433	ART.-NR. OHNE ZARGE
T-Stück Nr. 0/0	1500 mm	770 mm	235 mm	142,0 kg	F 900	048160
T-Stück Nr. 10/0	1500 mm	770 mm	285 mm	161,0 kg	F 900	048161
T-Stück Nr. 20/0	1500 mm	770 mm	335 mm	180,0 kg	F 900	048162

L-Zargen für die BIRCOdicht Rinnenelemente bitte separat bestellen (siehe Zubehör).

LINIENSINKKASTEN | 1-TEILIG

- + 1- oder 2-seitiger Rinnenanschluss, Ablauf mittig
- + PEHD-Auskleidung
- + PEHD-Kante mit Außenkaschierung
- + Rohrstützen DA 160 x 9,5 – SDR 17
- + Andere Ablaufdimensionen auf Anfrage
- + Änderung von Bauhöhe, Ablaufrichtung und -durchmesser auf Anfrage
- + Aufbauvarianten auf Anfrage
- + PP-Auskleidung auf Anfrage möglich

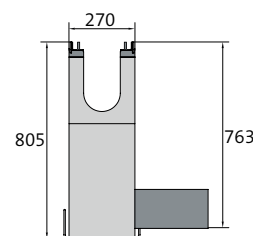

Ablauf mittig



Montagebeispiel

BEZEICHNUNG	LÄNGE	BAUHÖHE INKL. ZARGE	GEWICHT	KLASSIFIZIERUNG DIN EN 1433	ART.-NR.
Liniensinkkasten	500 mm	805 mm	111,0 kg	F 900	049105

L-Zargen für die BIRCOdicht Rinnenelemente bitte separat bestellen (siehe Zubehör).

Bei PP-Auskleidungen sind alle Zubehörteile auch aus PP. Zargen müssen separat bestellt werden.

Ausnahme ab D 400: nicht zum Einbau quer zur Fahrbahn in Autobahnen und Schnellstraßen. | Maße und Gewichte können geringfügig abweichen.

DOPPELSTEG-GUSSABDECKUNGEN

- + Schwarz-tauchlackiert
- + 8-fach M12/A2-Verschraubung pro Meter
- + Einschließlich Verschraubungsmuttern und Stehbolzen
- + Rutschhemmklasse: R11/V10

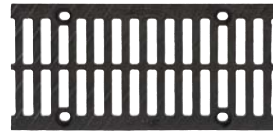

LÄNGE	BREITE	HÖHE	GEWICHT	EINLAUFÖFFNUNG	EINLAUF-QUERSCHNITT	KLASSIFIZIERUNG DIN EN 1433	ART.-NR.
500 mm	237 mm	30 mm	5,4 kg	2x SW 85/18 mm	845 cm ² /m	C 250	1801721
500 mm	237 mm	30 mm	5,9 kg	2x SW 85/18 mm	845 cm ² /m	D 400	1801741
500 mm	237 mm	30 mm	8,3 kg	2x SW 85/18 mm	845 cm ² /m	E 600	1801751
500 mm	237 mm	30 mm	9,6 kg	2x SW 85/18 mm	855 cm ² /m	F 900	1801781

Auf Wunsch auch KTL mit Pulverbeschichtung nach RAL-Farbtönen erhältlich.

GITTERABDECKUNGEN | GUSS

- + Schwarz-tauchlackiert
- + 8-fach M12/A2-Verschraubung pro Meter
- + Einschließlich Verschraubungsmuttern und Stehbolzen



LÄNGE	BREITE	HÖHE	GEWICHT	EINLAUFÖFFNUNG	EINLAUF-QUERSCHNITT	KLASSIFIZIERUNG DIN EN 1433	ART.-NR.
500 mm	237 mm	30 mm	11,0 kg	MW 20/30 mm	1110 cm ² /m	E 600	180186

Auf Wunsch auch KTL mit Pulverbeschichtung nach RAL-Farbtönen erhältlich.

GITTERROSTE | FEUERVERZINKTER STAHL

- + 4-fach M12/A2-Verschraubung pro Abdeckung
- + Einschließlich Verschraubungsmuttern und Stehbolzen
- + Rutschhemmklasse R10/V10 (Art.-Nr. 180163 und 180153)



LÄNGE	BREITE	HÖHE	GEWICHT	EINLAUFÖFFNUNG	EINLAUF-QUERSCHNITT	KLASSIFIZIERUNG DIN EN 1433	ART.-NR.
500 mm	237 mm	30 mm	4,7 kg	MW 30/15 mm	1185 cm ² /m	C 250	180163
1000 mm	237 mm	30 mm	8,6 kg	MW 30/15 mm	1185 cm ² /m	C 250	180153
500 mm	237 mm	30 mm	7,4 kg	MW 20/30 mm	1088 cm ² /m	E 600	180164
1000 mm	237 mm	30 mm	14,5 kg	MW 20/30 mm	1088 cm ² /m	E 600	180154



BIRCOdicht | PEHD

- + PEHD (Polyethylen High Density) ist anhaltend resistent gegen viele aggressive Medien. Darüber hinaus können durch die besonders hohe Zähigkeit von PEHD eventuelle Veränderungen im Boden, wie Setzungen, ausgeglichen werden – ohne dass Undichtigkeiten im Rinnenlauf entstehen.

BIRCOdicht | NW 200



Höchste Resistenz gegen hochaggressive Medien



Z-74.4-52

EINFÜHRUNG

ENTWÄSSERUNGSRINNEN
Tiefbau ohne WHG-Zulassung

ENTWÄSSERUNGSRINNEN
Tiefbau mit WHG-Zulassung

ENTWÄSSERUNGSRINNEN
Galabau

INFORMATION

RINNENELEMENTE | OHNE INNENGEFÄLLE

- + Aufbauvarianten nach Kundenwunsch
- + PEHD-Auskleidung
- + PEHD-Kante mit Außenkaschierung
- + Sonderlängen oder PP-Auskleidung auf Anfrage möglich

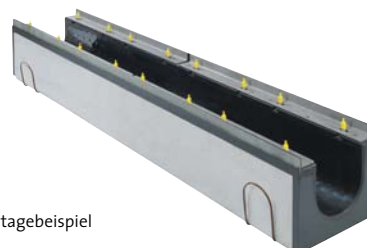
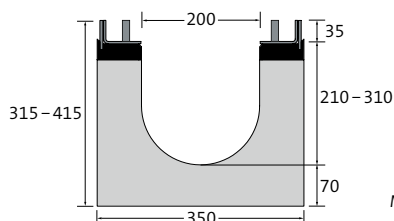

Montagebeispiel

BEZEICHNUNG	LÄNGE	BAUHÖHE AN NUT/FEDER INKL. ZARGE	GEWICHT	KLASSIFIZIERUNG DIN EN 1433	ART.-NR. OHNE ZARGE
Rinne Nr. 0/0	2000 mm	315/315 mm	233,2 kg	F 900	048234
Rinne Nr. 10/0	2000 mm	365/365 mm	260,8 kg	F 900	048236
Rinne Nr. 20/0	2000 mm	415/415 mm	289,4 kg	F 900	048238

L-Zargen für die BIRCOdicht Rinnenelemente bitte separat bestellen (siehe Zubehör).

RINNENELEMENTE | 0,5% INNENGEFÄLLE

- + Aufbauvarianten nach Kundenwunsch
- + PEHD-Auskleidung
- + PEHD-Kante mit Außenkaschierung
- + Sonderlängen oder PP-Auskleidung auf Anfrage möglich
- + Gefällerrinnen auf Anfrage auch mit Sondergefälle möglich

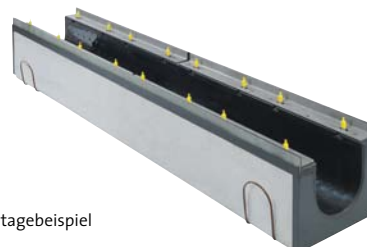
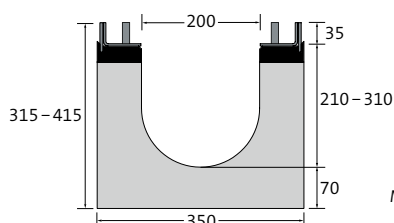

Montagebeispiel

BEZEICHNUNG	LÄNGE	BAUHÖHE AN NUT/FEDER INKL. ZARGE	GEWICHT	KLASSIFIZIERUNG DIN EN 1433	ART.-NR. OHNE ZARGE
Rinne Nr. 1/2	2000 mm	315/325 mm	232,5 kg	F 900	048285
Rinne Nr. 3/4	2000 mm	325/335 mm	239,8 kg	F 900	048286
Rinne Nr. 5/6	2000 mm	335/345 mm	247,2 kg	F 900	048287
Rinne Nr. 7/8	2000 mm	345/355 mm	254,5 kg	F 900	048288
Rinne Nr. 9/10	2000 mm	355/365 mm	260,8 kg	F 900	048289
Rinne Nr. 11/12	2000 mm	365/375 mm	268,5 kg	F 900	048290
Rinne Nr. 13/14	2000 mm	375/385 mm	275,4 kg	F 900	048291
Rinne Nr. 15/16	2000 mm	385/395 mm	281,7 kg	F 900	048292
Rinne Nr. 17/18	2000 mm	395/405 mm	289,1 kg	F 900	048293
Rinne Nr. 19/20	2000 mm	405/415 mm	296,4 kg	F 900	048294

L-Zargen für die BIRCOdicht Rinnenelemente bitte separat bestellen (siehe Zubehör).

Bei PP-Auskleidungen sind alle Zubehörteile auch aus PP. Zargen müssen separat bestellt werden.

Ausnahme ab D 400: nicht zum Einbau quer zur Fahrbahn in Autobahnen und Schnellstraßen. | Maße und Gewichte können geringfügig abweichen.

ECKSTÜCKE 90° | OHNE INNENGEFÄLLE

- + Aufbauvarianten nach Kundenwunsch
- + PEHD-Auskleidung
- + PEHD-Kante mit Außenkaschierung
- + PP-Auskleidung auf Anfrage möglich
- + Bauhöhe und Schenkellänge können den örtlichen Gegebenheiten angepasst werden



BEZEICHNUNG	LÄNGE	BREITE	BAUHÖHE INKL. ZARGE	GEWICHT	KLASSIFIZIERUNG DIN EN 1433	ART.-NR. OHNE ZARGE
Eckstück Nr. 0/0	835 mm	515 mm	315 mm	157,2 kg	F 900	048250
Eckstück Nr. 10/0	835 mm	515 mm	365 mm	174,8 kg	F 900	048251
Eckstück Nr. 20/0	835 mm	515 mm	415 mm	191,4 kg	F 900	048252

L-Zargen für die BIRCOdicht Rinnenelemente bitte separat bestellen (siehe Zubehör).

T-STÜCKE 90° | OHNE INNENGEFÄLLE

- + Aufbauvarianten nach Kundenwunsch
- + PEHD-Auskleidung
- + PEHD-Kante mit Außenkaschierung
- + PP-Auskleidung auf Anfrage möglich
- + Bauhöhe und Schenkellänge können den örtlichen Gegebenheiten angepasst werden



BEZEICHNUNG	LÄNGE	BREITE	BAUHÖHE INKL. ZARGE	GEWICHT	KLASSIFIZIERUNG DIN EN 1433	ART.-NR. OHNE ZARGE
T-Stück Nr. 0/0	1500 mm	850 mm	315 mm	240,6 kg	F 900	048260
T-Stück Nr. 10/0	1500 mm	850 mm	365 mm	273,6 kg	F 900	048261
T-Stück Nr. 20/0	1500 mm	850 mm	415 mm	306,7 kg	F 900	048262

L-Zargen für die BIRCOdicht Rinnenelemente bitte separat bestellen (siehe Zubehör).

LINIENSINKKASTEN | 1-TEILIG

- + 1- oder 2-seitiger Rinnenanschluss, Ablauf mittig
- + PEHD-Auskleidung
- + PEHD-Kante mit Außenkaschierung
- + Rohrstützen DA 225 x 13,4 – SDR 17
- + Andere Ablaufdimensionen auf Anfrage
- + Änderung von Bauhöhe, Ablaufrichtung und -durchmesser auf Anfrage
- + Aufbauvarianten auf Anfrage
- + PP-Auskleidung auf Anfrage möglich

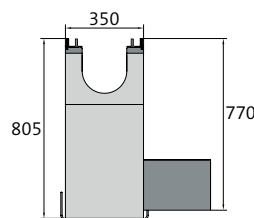

Ablauf mittig



Montagebeispiel

BEZEICHNUNG	LÄNGE	BAUHÖHE INKL. ZARGE	GEWICHT	KLASSIFIZIERUNG DIN EN 1433	ART.-NR.
Linien sinkkasten	500 mm	805 mm	162,4 kg	F 900	049205

L-Zargen für die BIRCOdicht Rinnenelemente bitte separat bestellen (siehe Zubehör).

STEG-GUSSABDECKUNG

- + Schwarz-tauchlackiert
- + 8-fach M12/A2-Verschraubung pro Meter
- + Einschließlich Verschraubungsmuttern und Stehbolzen



LÄNGE	BREITE	HÖHE	GEWICHT	EINLAUFÖFFNUNG	EINLAUF- QUERSCHNITT	KLASSIFIZIERUNG DIN EN 1433	ART.-NR.
500 mm	317 mm	35 mm	17,1 kg	SW 200/18 mm	802 cm ² /m	F 900	180278

Auf Wunsch auch KTL mit Pulverbeschichtung nach RAL-Farbtönen erhältlich.

EINFÜHRUNG

ENTWÄSSERUNGSRINNEN
Tiefbau ohne WHG-ZulassungENTWÄSSERUNGSRINNEN
Tiefbau mit WHG-ZulassungENTWÄSSERUNGSRINNEN
Galabau

INFORMATION

i BIRCOdicht | PEHD

- + PEHD (Polyethylen High Density) ist anhaltend resistent gegen viele aggressive Medien. Darüber hinaus können durch die besonders hohe Zähigkeit von PEHD eventuelle Veränderungen im Boden, wie Setzungen, ausgeglichen werden – ohne dass Undichtigkeiten im Rinnenlauf entstehen.

BIRCOdicht | NW 300



Höchste Resistenz gegen hochaggressive Medien



Z-74.4-52

RINNENELEMENTE | OHNE INNENGEFÄLLE

- + Aufbauvarianten nach Kundenwunsch
- + PEHD-Auskleidung
- + PEHD-Kante mit Außenkaschierung
- + Sonderlängen oder PP-Auskleidung auf Anfrage möglich

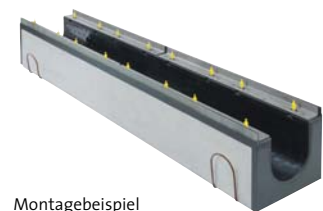
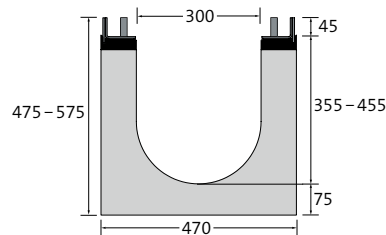

BEZEICHNUNG	LÄNGE	BAUHÖHE AN NUT/FEDER INKL. ZARGE	GEWICHT	KLASSIFIZIERUNG DIN EN 1433	ART.-NR. OHNE ZARGE
Rinne Nr. 0/0	2000 mm	475/475 mm	380,9 kg	F 900	048334
Rinne Nr. 10/0	2000 mm	525/525 mm	412,7 kg	F 900	048336
Rinne Nr. 20/0	2000 mm	575/575 mm	444,6 kg	F 900	048338

L-Zargen für die BIRCOdicht Rinnenelemente bitte separat bestellen (siehe Zubehör).

RINNENELEMENTE | 0,5% INNENGEFÄLLE

- + Aufbauvarianten nach Kundenwunsch
- + PEHD-Auskleidung
- + PEHD-Kante mit Außenkaschierung
- + Sonderlängen oder PP-Auskleidung auf Anfrage möglich
- + Gefällerrinnen auf Anfrage auch mit Sondergefälle möglich

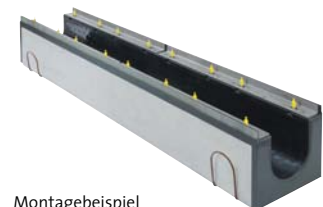
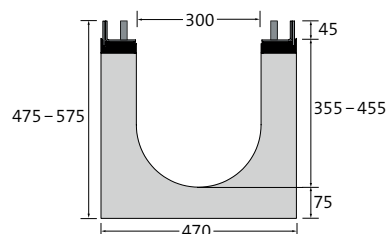

BEZEICHNUNG	LÄNGE	BAUHÖHE AN NUT/FEDER INKL. ZARGE	GEWICHT	KLASSIFIZIERUNG DIN EN 1433	ART.-NR. OHNE ZARGE
Rinne Nr. 1/2	2000 mm	475/485 mm	381,2 kg	F 900	048385
Rinne Nr. 3/4	2000 mm	485/495 mm	388,6 kg	F 900	048386
Rinne Nr. 5/6	2000 mm	495/505 mm	397,0 kg	F 900	048387
Rinne Nr. 7/8	2000 mm	505/515 mm	404,4 kg	F 900	048388
Rinne Nr. 9/10	2000 mm	515/525 mm	412,7 kg	F 900	048389
Rinne Nr. 11/12	2000 mm	525/535 mm	421,1 kg	F 900	048390
Rinne Nr. 13/14	2000 mm	535/545 mm	428,5 kg	F 900	048391
Rinne Nr. 15/16	2000 mm	545/555 mm	436,9 kg	F 900	048392
Rinne Nr. 17/18	2000 mm	555/565 mm	444,3 kg	F 900	048393
Rinne Nr. 19/20	2000 mm	565/575 mm	452,6 kg	F 900	048394

L-Zargen für die BIRCOdicht Rinnenelemente bitte separat bestellen (siehe Zubehör).

Bei PP-Auskleidungen sind alle Zubehörteile auch aus PP. Zargen müssen separat bestellt werden.

Ausnahme ab D 400: nicht zum Einbau quer zur Fahrbahn in Autobahnen und Schnellstraßen. | Maße und Gewichte können geringfügig abweichen.

ECKSTÜCKE 90° | OHNE INNENGEFÄLLE

- + Aufbauvarianten nach Kundenwunsch
- + PEHD-Auskleidung
- + PEHD-Kante mit Außenkaschierung
- + PP-Auskleidung auf Anfrage möglich
- + Bauhöhe und Schenkellänge können den örtlichen Gegebenheiten angepasst werden



BEZEICHNUNG	LÄNGE	BREITE	BAUHÖHE INKL. ZARGE	GEWICHT	KLASSIFIZIERUNG DIN EN 1433	ART.-NR. OHNE ZARGE
Eckstück Nr. 0/0	1015 mm	515 mm	475 mm	204,4 kg	F 900	048350
Eckstück Nr. 10/0	1015 mm	515 mm	525 mm	230,1 kg	F 900	048351
Eckstück Nr. 20/0	1015 mm	515 mm	575 mm	255,8 kg	F 900	048352

L-Zargen für die BIRCOdicht Rinnenelemente bitte separat bestellen (siehe Zubehör).

T-STÜCKE 90° | OHNE INNENGEFÄLLE

- + Aufbauvarianten nach Kundenwunsch
- + PEHD-Auskleidung
- + PEHD-Kante mit Außenkaschierung
- + PP-Auskleidung auf Anfrage möglich
- + Bauhöhe und Schenkellänge können den örtlichen Gegebenheiten angepasst werden



BEZEICHNUNG	LÄNGE	BREITE	BAUHÖHE INKL. ZARGE	GEWICHT	KLASSIFIZIERUNG DIN EN 1433	ART.-NR. OHNE ZARGE
T-Stück Nr. 0/0	1500 mm	970 mm	475 mm	390,8 kg	F 900	048360
T-Stück Nr. 10/0	1500 mm	970 mm	525 mm	428,3 kg	F 900	048361
T-Stück Nr. 20/0	1500 mm	970 mm	575 mm	465,8 kg	F 900	048362

L-Zargen für die BIRCOdicht Rinnenelemente bitte separat bestellen (siehe Zubehör).

LINIENSINKKASTEN | 1-TEILIG

- + 1- oder 2-seitiger Rinnenanschluss, Ablauf mittig
- + PEHD-Auskleidung
- + PEHD-Kante mit Außenkaschierung
- + Rohrstützen DA 315 x 18,7 – SDR 17
- + Andere Ablaufdimensionen auf Anfrage
- + Änderung von Bauhöhe, Ablaufrichtung und -durchmesser auf Anfrage
- + Aufbauvarianten auf Anfrage
- + PP-Auskleidung auf Anfrage möglich

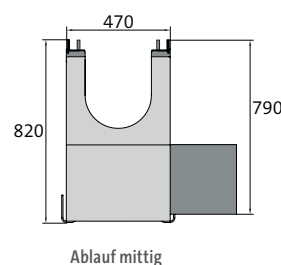

BEZEICHNUNG	LÄNGE	BAUHÖHE INKL. ZARGE	GEWICHT	KLASSIFIZIERUNG DIN EN 1433	ART.-NR.
Liniensinkkasten	500 mm	820 mm	214,2 kg	F 900	049305

L-Zargen für die BIRCOdicht Rinnenelemente bitte separat bestellen (siehe Zubehör).

Bei PP-Auskleidungen sind alle Zubehörteile auch aus PP. Zargen müssen separat bestellt werden.

Ausnahme ab D 400: nicht zum Einbau quer zur Fahrbahn in Autobahnen und Schnellstraßen. | Maße und Gewichte können geringfügig abweichen.

DOPPELSTEG-GUSSABDECKUNG

- + Schwarz-tauchlackiert
- + 8-fach M12/A2-Verschraubung pro Meter
- + Einschließlich Verschraubungsmuttern und Stehbolzen
- + Rutschhemmklasse R11/V10



LÄNGE	BREITE	HÖHE	GEWICHT	EINLAUFÖFFNUNG	EINLAUF- QUERSCHNITT	KLASSIFIZIERUNG DIN EN 1433	ART.-NR.
500 mm	437 mm	45 mm	30,0 kg	2x SW 162/18 mm	1531 cm ² /m	F 900	1803781

Auf Wunsch auch KTL mit Pulverbeschichtung nach RAL-Farbtönen erhältlich.



BIRCOdicht | PEHD

- + PEHD (Polyethylen High Density) ist anhaltend resistent gegen viele aggressive Medien. Darüber hinaus können durch die besonders hohe Zähigkeit von PEHD eventuelle Veränderungen im Boden, wie Setzungen, ausgeglichen werden – ohne dass Undichtigkeiten im Rinnenlauf entstehen.

BIRCOdicht | NW 150 – 300



Höchste Resistenz gegen hochaggressive Medien



Z-74.4-52

EINFÜHRUNG

ENTWÄSSERUNGSRINNEN
Tiefbau ohne WHG-Zulassung

ENTWÄSSERUNGSRINNEN
Tiefbau mit WHG-Zulassung

ENTWÄSSERUNGSRINNEN
Galabau

INFORMATION

LINIENSINKKASTEN MIT ABSPERRVORRICHTUNG | 1-TEILIG

- + 1- oder 2-seitiger Rinnenanschluss (mittig – NW 300 bis BH 10/0)
- + Inkl. L-Zargen aus Edelstahl V2A (demontierbar)
- + Mit manueller Absperrklappe DN 150
- + Auf Wunsch auch mit pneumatischem Antrieb
- + PEHD-Auskleidung
- + PEHD-Kante mit Außenkaschierung
- + Rohrstützen DA 160 x 9,5 – SDR 17
- + Ablaufrichtung auf Anfrage
- + Änderung der Sinkkastenhöhe auf Anfrage
- + Aufbauvarianten auf Anfrage
- + PP-Auskleidung auf Anfrage möglich

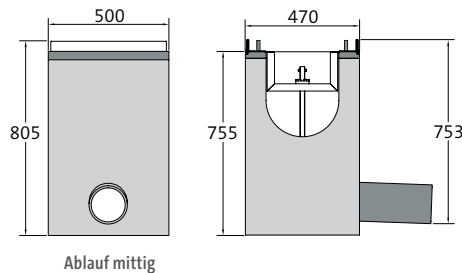

BEZEICHNUNG	LÄNGE	BAUHÖHE INKL. ZARGE	GEWICHT	KLASSIFIZIERUNG DIN EN 1433	ART.-NR.
Absperrsinkkasten	500 mm	805 mm	253,7 kg	F 900	049309

L-Zargen für die BIRCOdicht Rinnenelemente bitte separat bestellen (siehe Zubehör).

DOPPELSTEG-GUSSABDECKUNG | FÜR LINIENSINKKASTEN MIT ABSPERRVORRICHTUNG

- + Schwarz-tauchlackiert
- + Einschließlich 4-fach M12/A2-Verschraubung pro Abdeckung und Stehbolzen
- + Mit Schlüsseldurchführung



LÄNGE	BREITE	HÖHE	GEWICHT	EINLAUFÖFFNUNG	EINLAUF- QUERSCHNITT	KLASSIFIZIERUNG DIN EN 1433	ART.-NR.
500 mm	437 mm	45 mm	30,0 kg	2x SW 162/18 mm	1531 cm ² /m	F 900	0493111

Auf Wunsch auch verzinkt oder KTL mit Pulverbeschichtung nach RAL-Farbtönen erhältlich.

BEDIENSCHLÜSSEL | VERZINKTER STAHL

- + Für Liniensinkkasten mit Absperrvorrichtung
- + Zur manuellen Bedienung



BEZEICHNUNG	GEWICHT	ART.-NR.
Bedienschlüssel	3,4 kg	044303

SW = Schlitzweite | Bei PP-Auskleidungen sind alle Zubehörteile auch aus PP. Zargen müssen separat bestellt werden.

Ausnahme ab D 400: nicht zum Einbau quer zur Fahrbahn in Autobahnen und Schnellstraßen. | Maße und Gewichte können geringfügig abweichen.

Zubehör BIRCOdicht

Höchste Resistenz gegen hochaggressive Medien

ENDSCHEIBEN UND ABLAUFSTUTZEN FÜR NW 150 | PEHD

- + Werkseitig angeschweißt
- + Ablaufstutzen senkrecht nach unten oder waagrecht (soleben) eingeschweißt

BEZEICHNUNG	PLATTEN- STÄRKE	FÜR BAUHÖHE	GEWICHT	ART.-NR.
Endscheibe, Nr. 0/0 – 10	25 mm	235 – 285 mm	1,4 kg	048140
Endscheibe, Nr. 11 – 20/0	25 mm	285 – 335 mm	2,0 kg	048141
Endscheibe mit Ablauf DA 160 x 9,5 – SDR 17, Nr. 0/0 – 10	25 mm	235 – 285 mm	2,7 kg	048145
Endscheibe mit Ablauf DA 160 x 9,5 – SDR 17, Nr. 11 – 20/0	25 mm	285 – 335 mm	3,3 kg	048146
Ablaufstutzen senkrecht DA 110 x 6,6 – SDR 17	–	235 – 285 mm	1,2 kg	608150
Ablaufstutzen senkrecht DA 160 x 9,5 – SDR 17	–	285 – 335 mm	3,3 kg	608151

ENDSCHEIBEN UND ABLAUFSTUTZEN FÜR NW 200 | PEHD

- + Werkseitig angeschweißt
- + Ablaufstutzen senkrecht nach unten oder waagrecht (soleben) eingeschweißt

BEZEICHNUNG	PLATTEN- STÄRKE	FÜR BAUHÖHE	GEWICHT	ART.-NR.
Endscheibe, Nr. 0/0 – 10	25 mm	315 – 365 mm	2,5 kg	048240
Endscheibe, Nr. 11 – 20/0	25 mm	365 – 415 mm	3,3 kg	048241
Endscheibe mit Ablauf DA 225 x 13,4 – SDR 17, Nr. 0/0 – 10	25 mm	315 – 365 mm	5,1 kg	048245
Endscheibe mit Ablauf DA 225 x 13,4 – SDR 17, Nr. 11 – 20/0	25 mm	365 – 415 mm	5,8 kg	048246
Ablaufstutzen senkrecht DA 160 x 9,5 – SDR 17	–	315 – 415 mm	3,3 kg	608151

ENDSCHEIBEN UND ABLAUFSTUTZEN FÜR NW 300 | PEHD

- + Werkseitig angeschweißt
- + Ablaufstutzen senkrecht nach unten oder waagrecht (soleben) eingeschweißt

BEZEICHNUNG	PLATTEN- STÄRKE	FÜR BAUHÖHE	GEWICHT	ART.-NR.
Endscheibe, Nr. 0/0 – 10	25 mm	475 – 525 mm	2,5 kg	048340
Endscheibe, Nr. 11 – 20/0	25 mm	525 – 575 mm	3,3 kg	048341
Endscheibe mit Ablauf DA 315 x 18,7 – SDR 17, Nr. 0/0 – 10	25 mm	475 – 525 mm	5,1 kg	048345
Endscheibe mit Ablauf DA 315 x 18,7 – SDR 17, Nr. 11 – 20/0	25 mm	525 – 575 mm	5,8 kg	048346
Ablaufstutzen senkrecht DA 225 x 13,4 – SDR 17	–	475 – 575 mm	3,3 kg	608250

L-ZARGEN | ABNEHMBAR

- + Stärke 4 mm
- + Werkseitig montiert
- + Gewerkschlüsse auf Anfrage

BEZEICHNUNG	LÄNGE	HÖHE	GEWICHT	ART-NR.
feuerverzinkt, für NW 150	980 mm	34 mm	4,5 kg	048110
Edelstahl (V2A), für NW 150	980 mm	34 mm	4,5 kg	048111
feuerverzinkt, für NW 200	980 mm	39 mm	5,8 kg	048210
Edelstahl (V2A), für NW 200	980 mm	39 mm	5,8 kg	048211
feuerverzinkt, für NW 300	980 mm	49 mm	6,8 kg	048310
Edelstahl (V2A), für NW 300	980 mm	49 mm	6,8 kg	048311

EINFÜHRUNG

ENTWÄSSERUNGSRINNEN
Tiefbau ohne WHG-ZulassungENTWÄSSERUNGSRINNEN
Tiefbau mit WHG-ZulassungENTWÄSSERUNGSRINNEN
Galabau

INFORMATION

BIRCOdicht – Entwässerungsleistung

Die Rinnensysteme von BIRCO haben hervorragende Entwässerungsleistungen.

Neben dieser Tabelle bietet BIRCO einen objektbezogenen hydraulischen Berechnungsservice an.

BIRCOdicht NW 150

	ENTWÄSSERUNGS- LEISTUNG AM RINNENENDE	QUERSCHNITTS- FLÄCHE AM RINNENENDE	EINSTAUMENGE PRO METER
Nr. 0/0	11,17 l/sec	201,0 cm ²	20,1 l
Nr. 1/2	12,73 l/sec	216,0 cm ²	21,2 l
Nr. 3/4	13,61 l/sec	231,0 cm ²	22,7 l
Nr. 5/6	14,50 l/sec	246,0 cm ²	24,2 l
Nr. 7/8	15,38 l/sec	261,0 cm ²	25,7 l
Nr. 9/10	16,26 l/sec	276,0 cm ²	27,2 l
Nr. 10/0	15,33 l/sec	276,0 cm ²	27,6 l
Nr. 11/12	17,10 l/sec	291,0 cm ²	28,4 l
Nr. 13/14	18,00 l/sec	306,0 cm ²	29,9 l
Nr. 15/16	18,90 l/sec	321,0 cm ²	31,4 l
Nr. 17/18	19,80 l/sec	336,0 cm ²	32,9 l
Nr. 19/20	20,70 l/sec	351,0 cm ²	34,4 l
Nr. 20/0	19,50 l/sec	351,0 cm ²	35,1 l

BIRCOdicht NW 200

	ENTWÄSSERUNGS- LEISTUNG AM RINNENENDE	QUERSCHNITTS- FLÄCHE AM RINNENENDE	EINSTAUMENGE PRO METER
Nr. 0/0	20,39 l/sec	367,0 cm ²	36,7 l
Nr. 1/2	22,76 l/sec	387,0 cm ²	38,2 l
Nr. 3/4	23,93 l/sec	407,0 cm ²	40,2 l
Nr. 5/6	25,11 l/sec	427,0 cm ²	42,2 l
Nr. 7/8	26,28 l/sec	447,0 cm ²	44,2 l
Nr. 9/10	27,46 l/sec	467,0 cm ²	46,2 l
Nr. 10/0	25,94 l/sec	467,0 cm ²	46,7 l
Nr. 11/12	28,60 l/sec	487,0 cm ²	47,7 l
Nr. 13/14	29,80 l/sec	507,0 cm ²	49,7 l
Nr. 15/16	31,00 l/sec	527,0 cm ²	51,7 l
Nr. 17/18	32,20 l/sec	547,0 cm ²	53,7 l
Nr. 19/20	33,40 l/sec	567,0 cm ²	55,7 l
Nr. 20/0	31,50 l/sec	567,0 cm ²	56,7 l

BIRCOdicht NW 300

	ENTWÄSSERUNGS- LEISTUNG AM RINNENENDE	QUERSCHNITTS- FLÄCHE AM RINNENENDE	EINSTAUMENGE PRO METER
Nr. 0/0	53,00 l/sec	954,0 cm ²	95,4 l
Nr. 1/2	58,00 l/sec	984,0 cm ²	96,9 l
Nr. 3/4	59,80 l/sec	1014,0 cm ²	99,9 l
Nr. 5/6	61,50 l/sec	1044,0 cm ²	102,9 l
Nr. 7/8	63,30 l/sec	1074,0 cm ²	105,9 l
Nr. 9/10	65,10 l/sec	1104,0 cm ²	108,9 l
Nr. 10/0	61,30 l/sec	1104,0 cm ²	110,4 l
Nr. 11/12	66,80 l/sec	1134,0 cm ²	111,9 l
Nr. 13/14	68,60 l/sec	1164,0 cm ²	114,9 l
Nr. 15/16	70,40 l/sec	1194,0 cm ²	117,9 l
Nr. 17/18	72,10 l/sec	1224,0 cm ²	120,9 l
Nr. 19/20	73,90 l/sec	1254,0 cm ²	123,9 l
Nr. 20/0	69,70 l/sec	1254,0 cm ²	125,4 l

Diese Tabellen können nur in einigen Fällen das gewünschte Ergebnis liefern, da die Aufgabenstellung sich größtenteils an den örtlichen Verhältnissen orientiert, d. h. an der Lage der vorhandenen Ablaufschächte, der Anzahl der Stränge etc. Daher empfehlen wir unsere werkseitige hydraulische Berechnung mit einem Ausführungsvorschlag.



BIRCOdicht Sonderlösung

EINFÜHRUNG

ENTWÄSSERUNGSRINNEN
Tiefbau ohne WHG-Zulassung

ENTWÄSSERUNGSRINNEN
Tiefbau mit WHG-Zulassung

ENTWÄSSERUNGSRINNEN
Galabau

INFORMATION

BIRCOplus

Leichte Handhabung – ideale Verlegung



BIRCOplus, die ideale Betonentwässerungsrinne für Garagen und Hofeinfahrten im privaten Bereich. Diese Rinne wird aus hochwertigem C 40/50 Beton hergestellt und zeichnet sich durch ihre leichte Transportierbarkeit und einfache Installation aus. Sie ermöglicht eine nahtlose Verlegung des Oberflächenbelags bis zur Abdeckung, ohne dass eine zusätzliche Betonummantelung erforderlich ist. BIRCOplus steht für einfache Handhabung sowie Sicherheit und Zuverlässigkeit in der Anwendung.

FAKTEN

- + Rinnensystem: NW 100
- + Betonrinne mit geringem Gewicht, mit und ohne Innengefälle
- + Baulängen: 0,50 und 1,00 Meter
- + Hochwertiger C 40/50 Beton
- + Verschiedene Klemm-Abdeckungen aus verzinktem Stahl
- + Verschraubbare Steg-Gussabdeckung mit Verschraubungsbügel
- + Liniensinkkasten mit hervorragender Ablaufleistung
- + CE-konform
- + Belastungsklasse: C 250

EINSATZBEREICHE

- + Garagen, Hofeinfahrten
- + Gartenbau
- + Wohnbau
- + Sportstätten
- + Bahnsteige

+ Für die Entwässerung von privaten Bauvorhaben.
Betonrinne mit idealer Leistung bei problemlosem Einbau



C 250

A 15 bis C 250

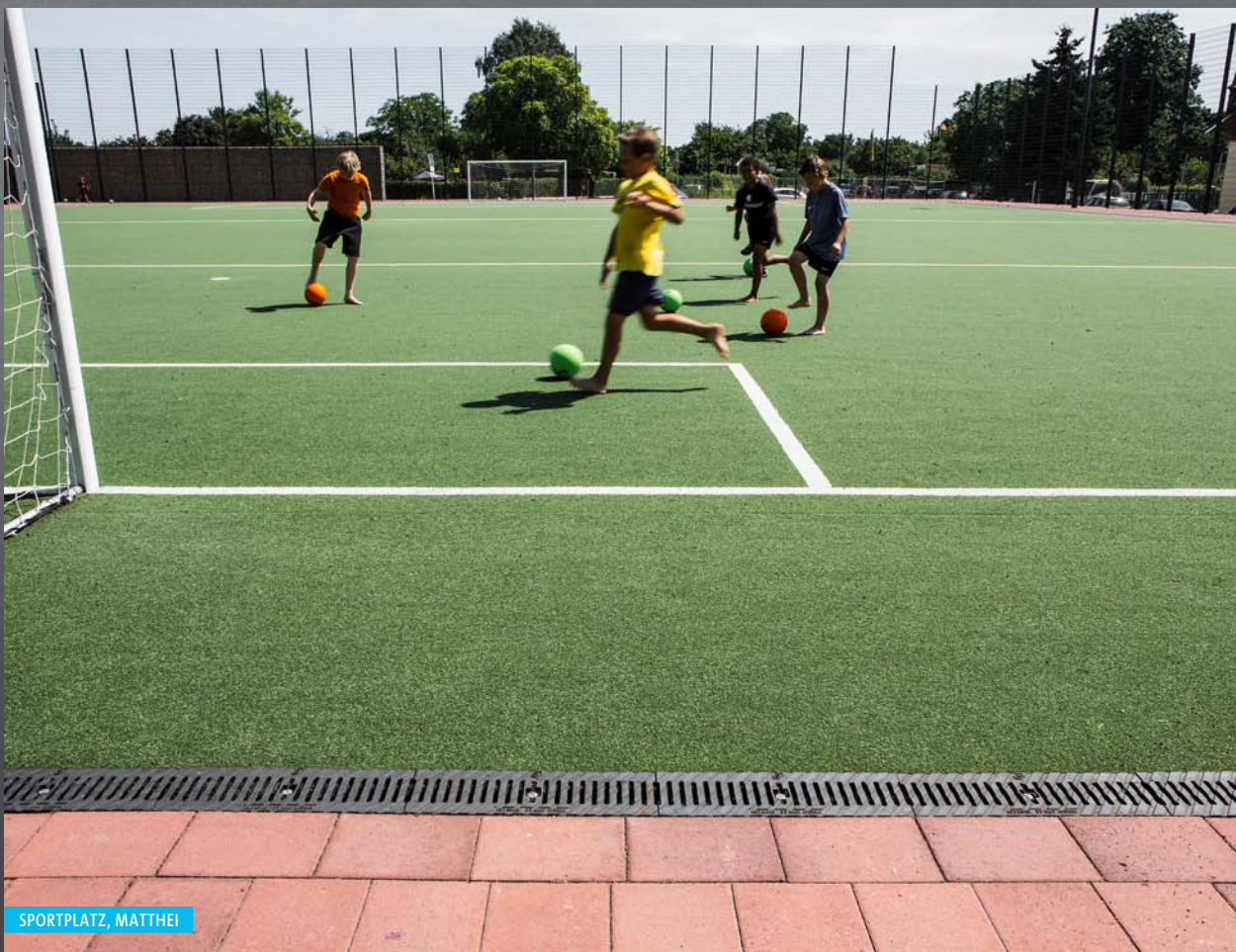

SPORTPLATZ, MATTHEI

EINFÜHRUNG

ENTWÄSSERUNGSRINNEN
Tiefbau ohne WHG-ZulassungENTWÄSSERUNGSRINNEN
Tiefbau mit WHG-ZulassungENTWÄSSERUNGSRINNEN
Gälabau

INFORMATION

CODE SCANNEN, UM ZU DEN WEBINHALTEN
DES PRODUKTS ZU GELANGEN



IM ÜBERBLICK:

Alle Argumente für die BIRCOplus

1 WERKSTOFFQUALITÄT

- + Formstabile, abgedeckte Betonkante
- + Korrosionsschutz durch die frost- und tausalzbeständige Betongüte C 40/50

2 OPTIMALE ENTWÄSSERUNG

- + Beste Flächennutzung durch die schnelle Ableitung des Wassers

3 ATTRAKTIVES DESIGN

- + Gestaltungsmöglichkeiten mit Klemm-Abdeckungen aus verzinktem Stahl
- + Verschraubbare Steg-Gussabdeckung

4 SICHERHEITSFALZ

- + Einsehbarer Sicherheitsfalz zur Stoßabdichtung der Rinnenelemente (kann mit BIRCO Dichtstoff SF-Connect zusätzlich verfugt werden)

EINFACHER UND SICHERER EINBAU

- + Problemloser Transport, einfaches Handling durch das geringe Gewicht



Im Ausschreibungsmanager
schnell die passenden
Ausschreibungstexte finden:

[www.birco.de/
ausschreibungsmanager](http://www.birco.de/ausschreibungsmanager)



Detaillierte Einbau- und
Wartungsanleitungen
bequem als PDF herunterladen:

[www.birco.de/downloads/
kataloge-prospekte-objektfrage-
boegen-und-flyer/](http://www.birco.de/downloads/kataloge-prospekte-objektfrageboegen-und-flyer/)

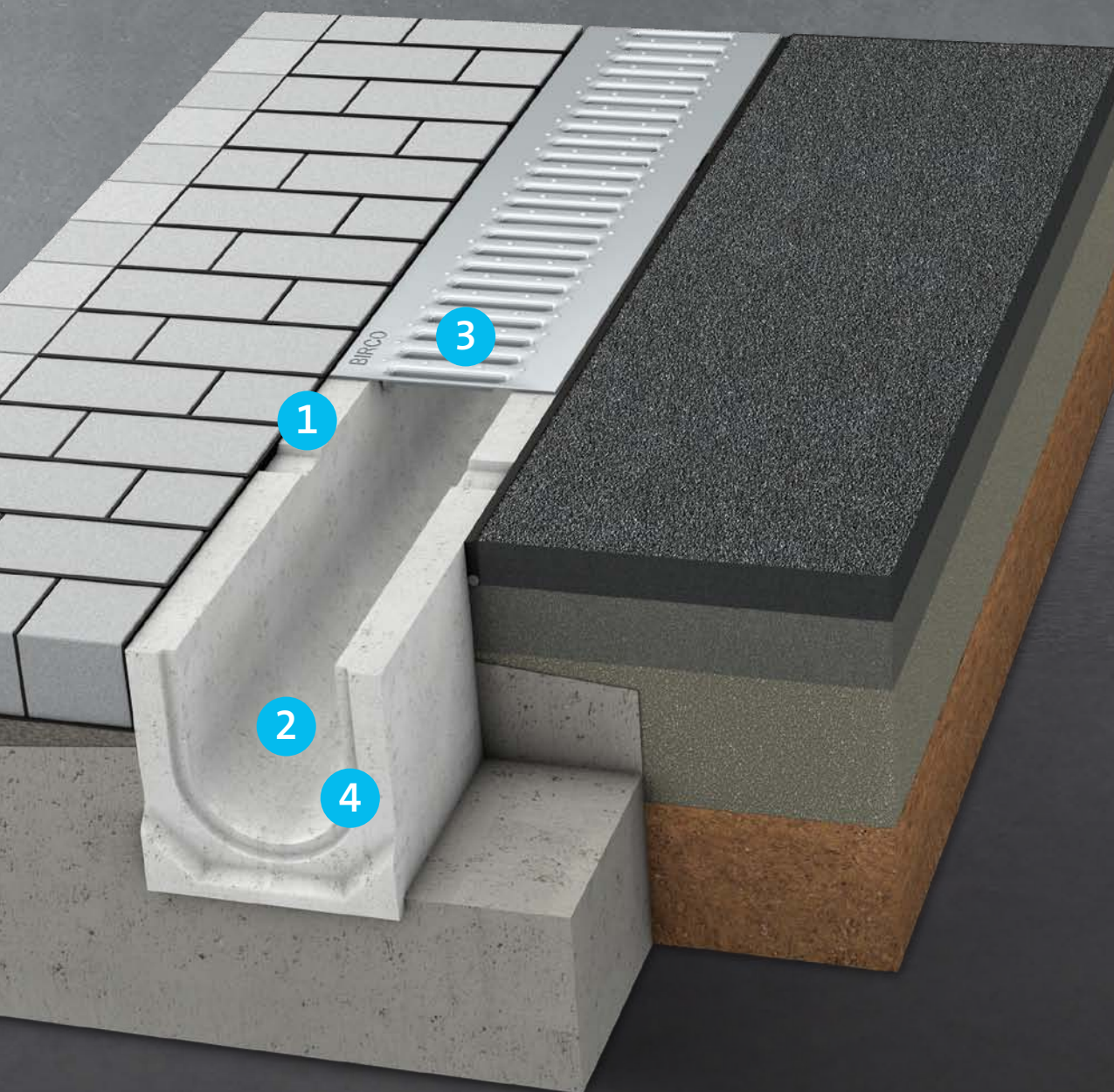

EINFÜHRUNG

ENTWÄSSERUNGSRINNEN
Tiefbau ohne WHG-Zulassung

ENTWÄSSERUNGSRINNEN
Tiefbau mit WHG-Zulassung

ENTWÄSSERUNGSRINNEN
Galabau

INFORMATION

BIRCOplus | NW 100

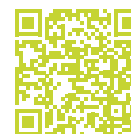

Leichte Handhabung – ideale Verlegung

RINNENELEMENTE | OHNE INNENGEFÄLLE

- + Hochwertiger C 40/50 Beton
- + Betonkante durch Abdeckung nicht sichtbar
- + Sicherheitsfalz

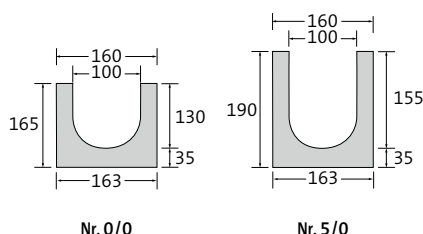

BEZEICHNUNG	LÄNGE	BAUHÖHE AN NUT/FEDER	GEWICHT	KLASSIFIZIERUNG DIN EN 1433	ART.-NR.
Rinne Nr. 0/0	500 mm	165/165 mm	19,0 kg	C 250	012031
Rinne Nr. 0/0	1000 mm	165/165 mm	37,0 kg	C 250	012026
Rinne Nr. 0/0 mit Muffe DN 110	1000 mm	165/165 mm	37,0 kg	C 250	012033
Rinne Nr. 5/0	1000 mm	190/190 mm	41,0 kg	C 250	012027

RINNENELEMENTE | 0,5 % INNENGEFÄLLE

- + Hochwertiger C 40/50 Beton
- + Betonkante durch Abdeckung nicht sichtbar
- + Sicherheitsfalz

BEZEICHNUNG	LÄNGE	BAUHÖHE AN NUT/FEDER	GEWICHT	KLASSIFIZIERUNG DIN EN 1433	ART.-NR.
Rinne Nr. 1	1000 mm	165/170 mm	37,5 kg	C 250	012001
Rinne Nr. 2	1000 mm	170/175 mm	38,3 kg	C 250	012002
Rinne Nr. 3	1000 mm	175/180 mm	39,0 kg	C 250	012003
Rinne Nr. 4	1000 mm	180/185 mm	39,8 kg	C 250	012004
Rinne Nr. 5	1000 mm	185/190 mm	40,6 kg	C 250	012005
Rinne Nr. 6	1000 mm	190/195 mm	41,4 kg	C 250	012006

LINIENSINKKASTEN | 1-TEILIG

- + Hochwertiger C 40/50 Beton
- + 1- oder 2-seitiger Rinnenanschluss bis Nr. 10/0
- + Innenliegender PP-Geruchsverschluss DN 110 für KG und KG-2000 Rohranschluss
- + PP-Schlammeimer
- + Einbetonierte KG-Muffe für Rohranschluss DN 110

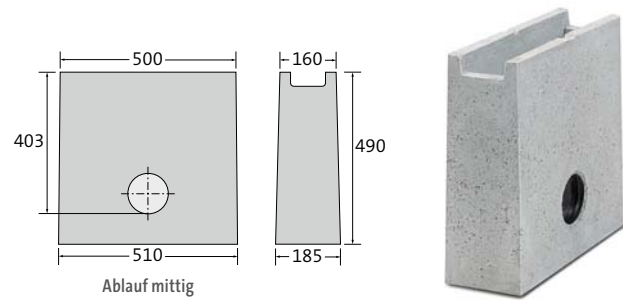

BEZEICHNUNG	LÄNGE	BAUHÖHE	GEWICHT	KLASSIFIZIERUNG DIN EN 1433	ART.-NR.
Liniensinkkasten	500 mm	490 mm	58,0 kg	C 250	012035

STEG-GUSSABDECKUNG

- + Schwarz-tauchlackiert
- + 2-fach M12/A2-Verschraubung pro Meter mit Befestigungsbügel
- + Abdeckung trägt 5 mm auf



LÄNGE	BREITE	HÖHE	GEWICHT	EINLAUFÖFFNUNG	EINLAUF- QUERSCHNITT	KLASSIFIZIERUNG DIN EN 1433	ART.-NR.
500 mm	158 mm	5 mm	3,4 kg	SW 85/10 mm	312 cm ² /m	C 250	012070

Auf Wunsch auch KTL mit Pulverbeschichtung nach RAL-Farbtönen erhältlich.

STEGROSTE | KLEMMROST | VERZINKTER STAHL

- + Abdeckung trägt 3 mm auf



LÄNGE	BREITE	HÖHE	GEWICHT	EINLAUFÖFFNUNG	EINLAUF- QUERSCHNITT	KLASSIFIZIERUNG DIN EN 1433	ART.-NR.
500 mm	158 mm	3 mm	1,3 kg	SW 80/12 mm	334 cm ² /m	A 15	012066
1000 mm	158 mm	3 mm	2,4 kg	SW 80/12 mm	334 cm ² /m	A 15	012056

GITTERROSTE | KLEMMROST | FEUERVERZINKTER STAHL

+ Abdeckung trägt 2 mm auf



LÄNGE	BREITE	HÖHE	GEWICHT	EINLAUFÖFFNUNG	EINLAUF- QUERSCHNITT	KLASSIFIZIERUNG DIN EN 1433	ART.-NR.
500 mm	158 mm	2 mm	1,7 kg	MW 30/16 mm	800 cm ² /m	B 125	012062
1000 mm	158 mm	2 mm	3,3 kg	MW 30/16 mm	800 cm ² /m	B 125	012052
500 mm	158 mm	2 mm	1,7 kg	MW 30/10 mm	720 cm ² /m	B 125	012063
1000 mm	158 mm	2 mm	3,4 kg	MW 30/10 mm	720 cm ² /m	B 125	012053

Zubehör BIRCOplus

Leichte Handhabung – ideale Verlegung

ENDSCHEIBEN | VERZINKTER STAHL

+ Mit angeheftetem Ablaufstutzen

BEZEICHNUNG	FÜR BAUHÖHE	GEWICHT	ART.-NR.
Endscheibe, Nr. 0/0 – 2	165 – 175 mm	0,3 kg	012090
Endscheibe, Nr. 3 – 6	175 – 195 mm	0,3 kg	012091
Endscheibe mit Ablauf DN 110, Nr. 0/0	165 mm	0,6 kg	012045
Endscheibe mit Ablauf DN 110, Nr. 5/0	190 mm	0,7 kg	012046

EINFÜHRUNG

ENTWÄSSERUNGSRINNEN
Tiefbau ohne WHG-Zulassung

ENTWÄSSERUNGSRINNEN
Tiefbau mit WHG-Zulassung

ENTWÄSSERUNGSRINNEN
Gälabau

INFORMATION

BIRCOplus Entwässerungsleistung

Die Rinnensysteme von BIRCO haben hervorragende Entwässerungsleistungen. Neben dieser Tabelle bietet BIRCO einen objektbezogenen hydraulischen Berechnungsservice an.

BIRCOplus NW 100

	ENTWÄSSERUNGSLEISTUNG AM RINNENENDE	QUERSCHNITTSFLÄCHE AM RINNENENDE
Nr. 0/0	6,10 l/sec	110,0 cm ²
Nr. 1	6,70 l/sec	115,0 cm ²
Nr. 2	7,00 l/sec	120,0 cm ²
Nr. 3	7,30 l/sec	125,0 cm ²
Nr. 4	7,60 l/sec	130,0 cm ²
Nr. 5	7,90 l/sec	135,0 cm ²
Nr. 5/0	7,50 l/sec	135,0 cm ²
Nr. 6	8,20 l/sec	140,0 cm ²

Diese Tabelle kann nur in einigen Fällen das gewünschte Ergebnis liefern, da die Aufgabenstellung sich größtenteils an den örtlichen Verhältnissen orientiert, d. h. an der Lage der vorhandenen Ablaufschächte, der Anzahl der Stränge etc. Daher empfehlen wir unsere werkseitige hydraulische Berechnung mit einem Ausführungsvorschlag.

BIRCOplus Bohrungen

BIRCOplus Entwässerungsrinnen können mit waagrecht und senkrechten Bohrungen versehen werden.

NENNWEITE	BOHRUNG WAAGERECHT MAXIMAL	BOHRUNG SENKRECHT MAXIMAL
100 mm	DN 110 / 160*	DN 110

* ab Rinne Nr. 5

Bohrungen müssen einen Mindestabstand von 100 mm zum Rinnenende haben.



BIRCOplus mit Gitterrost an Einfahrt Privatanwesen

EINFÜHRUNG

ENTWÄSSERUNGSRINNEN
Tiefbau ohne WHG-Zulassung

ENTWÄSSERUNGSRINNEN
Tiefbau mit WHG-Zulassung

ENTWÄSSERUNGSRINNEN
Gälabau

INFORMATION

BIRCOslim®

Macht es allen leicht



Für den Garten- und Landschaftsbau sind Materialien gefragt, die nicht nur leicht und handlich, sondern ebenso stabil und langlebig sind. Sie müssen sich zudem einfach und schnell verlegen lassen. Genau diese Anforderungen erfüllt die innovative BIRCOslim®. Trotz des hochwertigen Betons der Klasse C40/50 wiegt ein laufender Meter der Rinne nur ab 12,9 kg. Möglich ist dies durch die schlanke Gestaltung der BIRCOhyperbel-Bauform. Die BIRCOslim® bietet als eine der ersten Entwässerungsrinnen aus dem Hause BIRCO Stahlzargen mit einer Magnelis®-Beschichtung (Zink, Aluminium, Magnesium). Ein unschlagbarer Korrosionsschutz. Flexibilität gefällig? Das System bietet neben einem auf Effizienz ausgelegten Liniensinkkasten auch ein attraktives Abdeckungsprogramm und diverses Zubehör.

FAKTEN

- + Rinnensystem: NW 100 und 150 ohne Innengefälle
- + NW 100 auch als Flachrinne erhältlich
- + Baulängen: 0,50 und 1,00 Meter
- + Mit durchgehender Aufschwemmsicherung
- + BIRCOhyperbel-Bauform für dauerhafte Stabilität
- + Ausgezeichneter Magnelis®-Korrosionsschutz: Stahlzarge mit Zink-Aluminium-Magnesium-Beschichtung (deutlich besser als verzinkter Stahl)
- + Selbstregenerations-Effekt bei Schnittkanten, Kratzern und leichten Oberflächenbeschädigungen
- + Abdeckungsprogramm aus verzinktem Stahl und schwarz-tauchlackiertem Guss
- + Liniensinkkasten mit hervorragender Ablaufleistung
- + CE-konform
- + Belastungsklasse: C 250

EINSATZBEREICHE

- + Garten- und Landschaftsbau
- + Wohn- und Städtebau
- + Private Bauherren

- + Leichtes Rinnensystem mit hervorragender Entwässerungsleistung für den öffentlichen und privaten Bereich



A 15 bis C 250

BIRCOslim® | STABILITÄT TROTZ SCHLANKER FLANKEN

Die BIRCOhyperbel-Bauform macht es möglich. Hier im Vergleich zur BIRCOlight®.

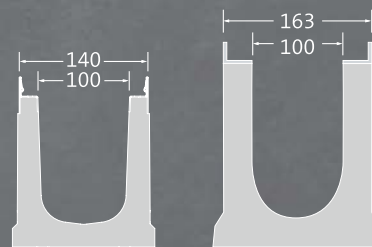

BIRCOslim®
bis Klasse C 250

BIRCOlight®
bis Klasse E 600



PRIVATANWESEN

CODE SCANNEN, UM ZU DEN WEBINHALTEN
DES PRODUKTS ZU GELANGEN



IM ÜBERBLICK:

Alle Argumente für die BIRCOslim®

1 LEICHTE UND STABILE BAUWEISE

- + Hochwertiger C 40/50 Beton
- + BIRCOhyperbel-Bauform für dauerhafte Stabilität
- + Ab gerade mal 12,9 kg pro Laufmeter

2 STABILE STAHLZARGEN

- + Mit Magnelis®-Beschichtung (Zink, Aluminium, Magnesium) für unschlagbaren Korrosionsschutz – deutlich besser als verzinkter Stahl
- + Selbst-Regenerationseffekt bei Schnittkanten, Kratzern und leichten Oberflächenbeschädigungen

3 ANSPRECHENDE DESIGNAUSWAHL

- + Abdeckungsprogramm aus verzinktem Stahl und schwarz tauchlackiertem Guss



Im Ausschreibungsmanager
schnell die passenden
Ausschreibungstexte finden:

[www.birco.de/
ausschreibungsmanager](http://www.birco.de/ausschreibungsmanager)



Detaillierte Einbau- und
Wartungsanleitungen
bequem als PDF herunterladen:

[www.birco.de/downloads/
kataloge-prospekte-objektfrage-
boegen-und-flyer/](http://www.birco.de/downloads/kataloge-prospekte-objektfrageboegen-und-flyer/)

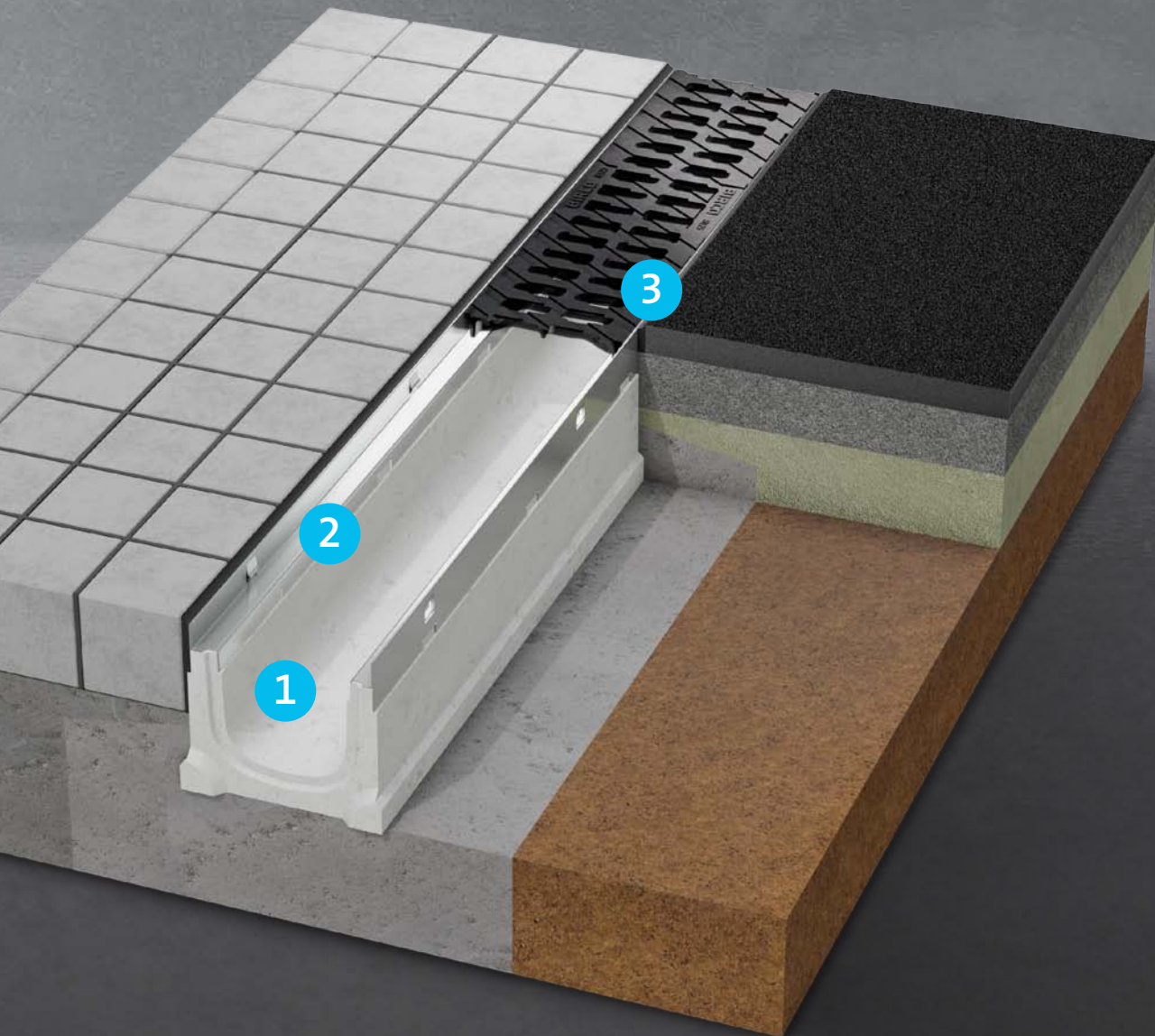

EINFÜHRUNG

ENTWÄSSERUNGSRINNEN
Tiefbau ohne WPG-Zulassung

ENTWÄSSERUNGSRINNEN
Tiefbau mit WPG-Zulassung

ENTWÄSSERUNGSRINNEN
Galabau

INFORMATION

BIRCOslim® | NW 100



Wir machen es Ihnen leicht.

RINNENELEMENTE MIT AUFSCHWEMMSICHERUNG | OHNE INNENGEFÄLLE

- + Hochwertiger C 40/50 Beton
- + Stahlzarge mit Zink-Aluminium-Magnesium-Beschichtung (Magnelis®)
- + BIRCOhyperbel-Bauform
- + Sicherheitsfalz
- + Mit Verschiebesicherung der Abdeckung

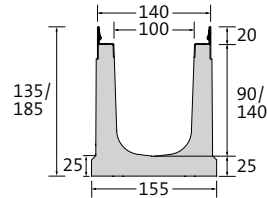

BEZEICHNUNG	LÄNGE	BAUHÖHE AN NUT/FEDER	GEWICHT	KLASSIFIZIERUNG DIN EN 1433	ART.-NR.
Rinne Nr. 0/0	500 mm	135 mm	11,5 kg	C 250	4112031
Rinne Nr. 0/0	1000 mm	135 mm	22,1 kg	C 250	4112026
Rinne Nr. 0/0 mit Ablauf	1000 mm	135 mm	20,0 kg	C 250	4112023
Rinne Nr. 10/0	1000 mm	185 mm	27,7 kg	C 250	4112028

FLACHRINNE | OHNE INNENGEFÄLLE

- + Hochwertiger C 40/50 Beton
- + Stahlzarge mit Zink-Aluminium-Magnesium-Beschichtung (Magnelis®)
- + BIRCOhyperbel-Bauform
- + Sicherheitsfalz
- + Mit Verschiebesicherung der Abdeckung

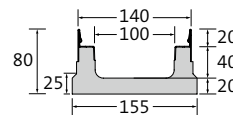

BEZEICHNUNG	LÄNGE	BAUHÖHE AN NUT/FEDER	GEWICHT	KLASSIFIZIERUNG	ART.-NR.
Bauhöhe 80	1000 mm	80 mm	12,9 kg	C 250	4112030

LINIENSINKKASTEN | 1-TEILIG

- + Hochwertiger C 40/50 Beton
- + Stahlzarge mit Zink-Aluminium-Magnesium-Beschichtung (Magnelis®)
- + 1- oder 2-seitiger Rinnenanschluss bis Nr. 10/0
- + Innenliegender PP-Geruchsverschluss DN 110 für KG und KG-2000 Rohranschluss
- + Einbetonierte KG-Muffe für Rohranschluss DN 110
- + PP Schlammemeier
- + Mit Verschiebesicherung der Abdeckung

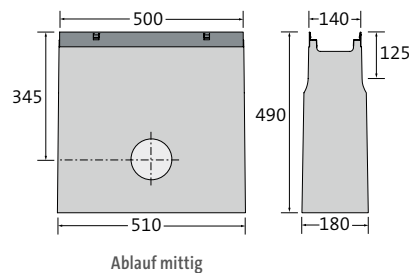

BEZEICHNUNG	LÄNGE AN ZARGE/ AM BODEN	BAUHÖHE	GEWICHT	KLASSIFIZIERUNG DIN EN 1433	ART.-NR.
Liniensinkkasten	500/510 mm	490 mm	53,3 kg	C 250	4112035

Maße und Gewichte können geringfügig abweichen.

DOPPELSTEG-GUSSABDECKUNGEN

- + Schwarz-tauchlackiert
- + 8-fach Klemmung pro Meter
- + Rutschhemmklasse R11/V10



LÄNGE	BREITE	HÖHE	GEWICHT	EINLAUFÖFFNUNG	EINLAUF- QUERSCHNITT	KLASSIFIZIERUNG DIN EN 1433	ART.-NR.
500 mm	133 mm	20 mm	2,9 kg	2x SW 44/16 mm	440 cm ² /m	B 125	4112070

Auf Wunsch auch KTL mit Pulverbeschichtung nach RAL-Farbtönen erhältlich.

LÄNGSSTABABDECKUNG | GUSS

- + Schwarz-tauchlackiert
- + 8-fach Klemmung pro Meter



LÄNGE	BREITE	HÖHE	GEWICHT	EINLAUFÖFFNUNG	EINLAUF- QUERSCHNITT	KLASSIFIZIERUNG DIN EN 1433	ART.-NR.
500 mm	133 mm	20 mm	3,7 kg	MW 29/14 mm	626 cm ² /m	C 250	4112095

Auf Wunsch auch KTL mit Pulverbeschichtung nach RAL-Farbtönen erhältlich.

GITTERROSTE | FEUERVERZINKTER STAHL

- + 8-fach Klemmung pro Meter

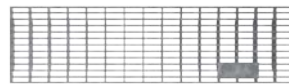

LÄNGE	BREITE	HÖHE	GEWICHT	EINLAUFÖFFNUNG	EINLAUF- QUERSCHNITT	KLASSIFIZIERUNG DIN EN 1433	ART.-NR.
500 mm	133 mm	20 mm	1,2 kg	MW 30/10 mm	956 cm ² /m	B 125	4112063
1000 mm	133 mm	20 mm	2,4 kg	MW 30/10 mm	976 cm ² /m	B 125	4112053

BIRCOslim® | NW 150



Wir machen es Ihnen leicht.

RINNEELEMENTE MIT AUFSCHWEMMSICHERUNG | OHNE INNENGEFÄLLE

- + Hochwertiger C 40/50 Beton
- + Stahlzarge mit Zink-Aluminium-Magnesium-Beschichtung (Magnelis®)
- + BIRCOhyperbel-Bauform
- + Sicherheitsfalz
- + Mit Verschiebesicherung der Abdeckung

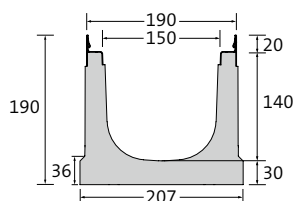

BEZEICHNUNG	LÄNGE	BAUHÖHE AN NUT/FEDER	GEWICHT	KLASSIFIZIERUNG DIN EN 1433	ART.-NR.
Rinne Nr. 0/0	500 mm	190 mm	18,1 kg	C 250	4112131
Rinne Nr. 0/0	1000 mm	190 mm	36,2 kg	C 250	4112126
Rinne Nr. 0/0 mit Ablauf	1000 mm	190 mm	34,0 kg	C 250	4112123

LINIENSINKKASTEN | 1-TEILIG

- + Hochwertiger C 40/50 Beton
- + Stahlzarge mit Zink-Aluminium-Magnesium-Beschichtung (Magnelis®)
- + 1- oder 2-seitiger Rinnenanschluss
- + Einbetonierte KG-Muffe für Rohranschluss DN 160
- + PP Schlammeimer
- + Mit Verschiebesicherung der Abdeckung

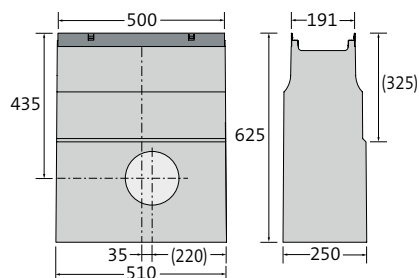

BEZEICHNUNG	LÄNGE AN ZARGE/ AM BODEN	BAUHÖHE	GEWICHT	KLASSIFIZIERUNG DIN EN 1433	ART.-NR.
Liniensinkkasten	500/510 mm	625 mm	89,5 kg	C 250	4112135

Maße und Gewichte können geringfügig abweichen.

DOPPELSTEG-GUSSABDECKUNGEN

- + Schwarz-tauchlackiert
- + 8-fach Klemmung pro Meter
- + Rutschhemmklasse R11/V10



LÄNGE	BREITE	HÖHE	GEWICHT	EINLAUFÖFFNUNG	EINLAUF- QUERSCHNITT	KLASSIFIZIERUNG DIN EN 1433	ART.-NR.
500 mm	183 mm	20 mm	4,2 kg	2x SW 66/16 mm	667 cm ² /m	B 125	4112170

Auf Wunsch auch KTL mit Pulverbeschichtung nach RAL-Farbtönen erhältlich.

LÄNGSSTABABDECKUNG | GUSS

- + Schwarz-tauchlackiert
- + 8-fach Klemmung pro Meter



LÄNGE	BREITE	HÖHE	GEWICHT	EINLAUFÖFFNUNG	EINLAUF- QUERSCHNITT	KLASSIFIZIERUNG DIN EN 1433	ART.-NR.
500 mm	183 mm	20 mm	5,5 kg	MW 29/14 mm	896 cm ² /m	C 250	4112195

Auf Wunsch auch KTL mit Pulverbeschichtung nach RAL-Farbtönen erhältlich.

GITTERROSTE | FEUERVERZINKTER STAHL

- + 8-fach Klemmung pro Meter



LÄNGE	BREITE	HÖHE	GEWICHT	EINLAUFÖFFNUNG	EINLAUF- QUERSCHNITT	KLASSIFIZIERUNG DIN EN 1433	ART.-NR.
500 mm	183 mm	20 mm	2,8 kg	MW 30/10 mm	1305 cm ² /m	B 125	4112163
1000 mm	183 mm	20 mm	5,5 kg	MW 30/10 mm	1325 cm ² /m	B 125	4112153

Zubehör BIRCOslim®

Wir machen es Ihnen leicht.

ENDSCHEIBEN FÜR NW 100 | ZINK-ALUMINIUM-MAGNESIUM-BESCHICHTUNG (MAGNELIS®)

+ Mit angeheftetem Ablaufstutzen

BEZEICHNUNG	FÜR BAUHÖHE	GEWICHT	ART.-NR.
Endscheibe, Nr. 0/0 für NW 100	135 mm	0,3 kg	4112090
Endscheibe, Nr. 10/0 für NW 100	185 mm	0,4 kg	4112092
Endscheibe für Flachrinne für NW 100	80 mm	0,2 kg	4112040
Endscheibe mit Ablauf DN 110, Nr. 0/0 für NW 100	135 mm	0,8 kg	4112045
Endscheibe mit Ablauf DN 110, Nr. 10/0 für NW 100	185 mm	0,7 kg	4112047

ENDSCHEIBEN FÜR NW 150 | ZINK-ALUMINIUM-MAGNESIUM-BESCHICHTUNG (MAGNELIS®)

+ Mit angeheftetem Ablaufstutzen

BEZEICHNUNG	FÜR BAUHÖHE	GEWICHT	ART.-NR.
Endscheibe, Nr. 0/0 für NW 150	190 mm	0,5 kg	4112190
Endscheibe mit Ablauf DN 110 für NW 150	190 mm	0,8 kg	4112145

GERUCHSVERSCHLUSS FÜR LINIENSINKKASTEN | PP

+ Geruchsverschluss für Ablauf mit KG-Muffe DN 160 für 1-teiligen Sinkkasten

BEZEICHNUNG	GEWICHT	ART.-NR.
Innenliegender Geruchsverschluss DN 160 passend für KG Rohranschluss, 1-teilig	0,2 kg	605002

GERUCHSVERSCHLUSS FÜR ENTWÄSSERUNGSRINNE MIT SENKRECHTER BOHRUNG | PP

BEZEICHNUNG	GEWICHT	ART.-NR.
Geruchsverschluss-Set für Bohrung DN 110 senkrecht	0,35 kg	605017

BIRCOslim® Entwässerungsleistung

Die Rinnensysteme von BIRCO haben hervorragende Entwässerungsleistungen.

Neben dieser Tabelle bietet BIRCO einen objektbezogenen hydraulischen Berechnungsservice an.

BIRCOslim® NW 100

	ENTWÄSSERUNGSLEISTUNG AM RINNENENDE	QUERSCHNITTSFLÄCHE AM RINNENENDE
Nr. 0/0	4,16 l/sec	74,85 cm ²
Nr. 10/0	6,85 l/sec	123,38 cm ²

BIRCOslim® NW 150

	ENTWÄSSERUNGSLEISTUNG AM RINNENENDE	QUERSCHNITTSFLÄCHE AM RINNENENDE
Nr. 0/0	10,20 l/sec	183,55 cm ²

BIRCOslim® NW 100 FLACHRINNE

BAUHÖHE	ENTWÄSSERUNGSLEISTUNG AM RINNENENDE	QUERSCHNITTSFLÄCHE AM RINNENENDE
80 mm	1,91 l/sec	34,31 cm ²

Diese Tabellen können nur in einigen Fällen das gewünschte Ergebnis liefern, da die Aufgabenstellung sich größtenteils an den örtlichen Verhältnissen orientiert, d. h. an der Lage der vorhandenen Ablaufschächte, der Anzahl der Stränge etc. Daher empfehlen wir unsere werkseitige hydraulische Berechnung mit einem Ausführungsvorschlag.

BIRCOslim Bohrungen

BIRCOslim Entwässerungsrinnen können mit waagrechten und senkrechten Bohrungen versehen werden.

NENNWEITE	BOHRUNG WAAGE- RECHT MAXIMAL	BOHRUNG SENKRECHT MAXIMAL
100	DN 110*	DN 110
150	DN 160	DN 160

* ab Rinne Nr. 10/0

Bohrungen müssen einen Mindestabstand von 100 mm zum Rinnenende haben.

BIRCOLight® mit Stahlzarge

Moderne Gestaltung – perfektes Handling



Ansprechendes Design und optimale Handhabung für die Entwässerung im Außenbereich oder an Gebäudefassaden: das alles vereint BIRCOLight®. Die wertige Rinne fügt sich nahtlos in die vorherrschende Architektur ein und eignet sich perfekt für den Einsatz im Garten- und Landschaftsbau oder bei der Gestaltung öffentlicher Plätze mit anspruchsvollen Oberflächenbeschaffenheiten. Die große Auswahl an Abdeckungen sorgt für Flexibilität und Gestaltungsfreiheit. Gleichzeitig bietet das System hohe Tragfähigkeit für Bereiche mit intensivem Verkehrsaufkommen.

FAKTEN

- + Rinnensystem: NW 100 AS und 150 AS mit und ohne Innengefälle
- + Baulängen: 0,50 und 1,00 Meter
- + Hochwertiger C 40/50 Beton
- + Mit Aufschwemmsicherung (AS)
- + Auch als Flachrinne erhältlich
- + Vielseitiges Abdeckungsprogramm: Gussabdeckungen als Stegguss, Längsstabrost, Design-Gussabdeckungen, Gitterabdeckung und Tränenguss-Platte, Gitterroste, Loch- und Stegroste aus verzinktem Stahl (Edelstahl auf Anfrage)
- + CE-konform
- + Belastungsklasse: E 600

EINSATZBEREICHE

- + Garten- und Landschaftsbau
 - + Wohn- und Städtebau
 - + Private Bauherren
 - + Objekte mit hohen architektonischen Anforderungen
-
- + Für die Entwässerung von Oberflächen, die optisch und architektonisch hochwertig gestaltet werden sollen



A 15 bis E 600

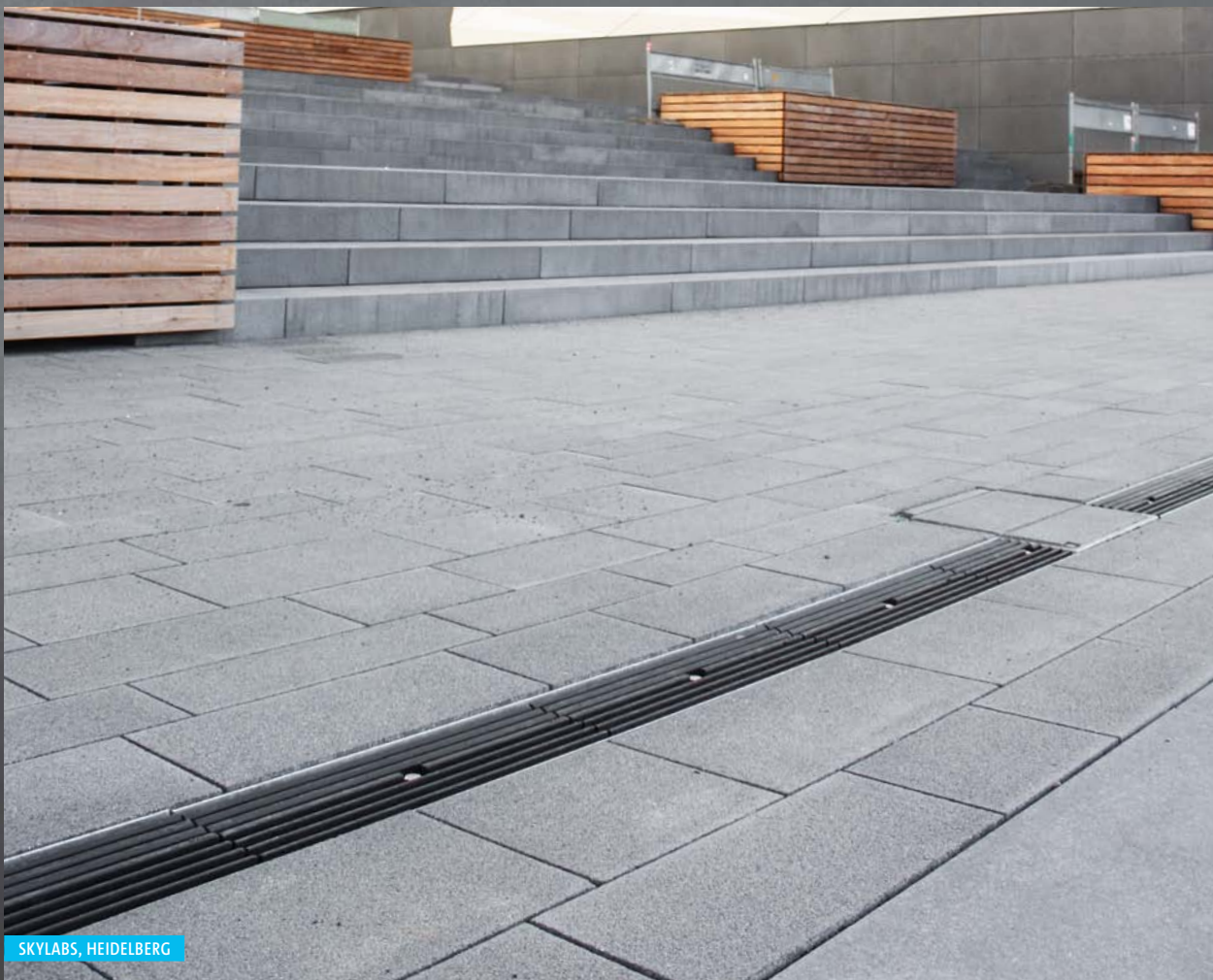

SKYLABS, HEIDELBERG

EINFÜHRUNG

ENTWÄSSERUNGSRINNEN
Tiefbau ohne WHG-Zulassung

ENTWÄSSERUNGSRINNEN
Tiefbau mit WHG-Zulassung

ENTWÄSSERUNGSRINNEN
Gälabaue

INFORMATION

CODE SCANNEN, UM ZU DEN WEBINHALTEN
DES PRODUKTS ZU GELANGEN



IM ÜBERBLICK:

Alle Argumente für die BIRCOLight® mit Stahlzarge

1 KANTEN-/KORROSIONSSCHUTZ

- + 4 mm Massivstahlzarge mit 70 µm Zink beschichtet, im Beton verankert

2 WERKSTOFFQUALITÄT

- + Hochwertiger C 40/50 Beton
- + Druckfestigkeit, Frost- und Tausalzbeständigkeit garantieren Langlebigkeit und Investitionsschutz

3 VERKEHRSSICHERHEIT

- + Hohe Verkehrssicherheit durch 2-fach-Verschraubung pro Meter
- + Verschraubungskulisse: Easylock oder Schraube individuell wählbar

4 SICHERHEITSFALZ

- + Einsehbarer Sicherheitsfalz zur Stoßabdichtung der Rinnenelemente (kann mit BIRCO Dichtstoff SF-Connect zusätzlich verfugt werden)

FLEXIBLER EINSATZ

- + Optimale, schnelle Entwässerung durch Innengefälle
- + Mit Aufschwemmsicherung

ATTRAKTIVES DESIGN

- + Beste architektonische Gestaltungsmöglichkeiten durch ein breit gefächertes Abdeckungsprogramm



Im Ausschreibungsmanager
schnell die passenden
Ausschreibungstexte finden:

[www.birco.de/
ausschreibungsmanager](http://www.birco.de/ausschreibungsmanager)



Detaillierte Einbau- und
Wartungsanleitungen
bequem als PDF herunterladen:

[www.birco.de/downloads/
kataloge-prospekte-objektfrage-
boegen-und-flyer/](http://www.birco.de/downloads/kataloge-prospekte-objektfrageboegen-und-flyer/)

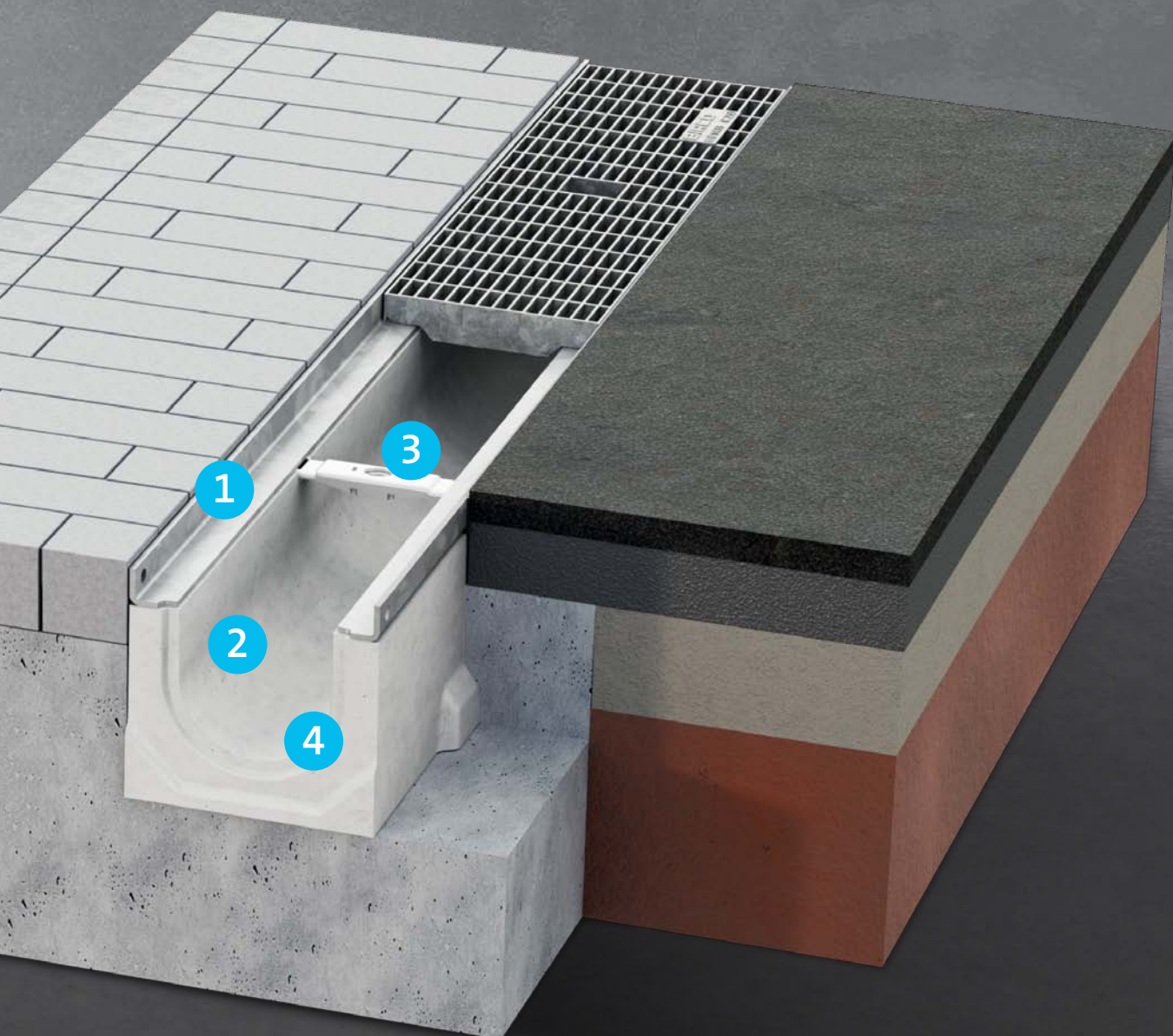

EINFÜHRUNG

ENTWÄSSERUNGSRINNEN
Tiefbau ohne WPAG-Zulassung

ENTWÄSSERUNGSRINNEN
Tiefbau mit WPAG-Zulassung

ENTWÄSSERUNGSRINNEN
Gälabaubau

INFORMATION

BIRCOLight® mit Stahlzarge

NW 100 AS



Moderne Gestaltung – perfektes Handling

RINNENELEMENTE MIT AUFSCHWEMMSSICHERUNG | OHNE INNENGEFÄLLE

- + Feuerverzinkte Massivstahlzarge und Combi-Knebel
- + Sicherheitsfalz

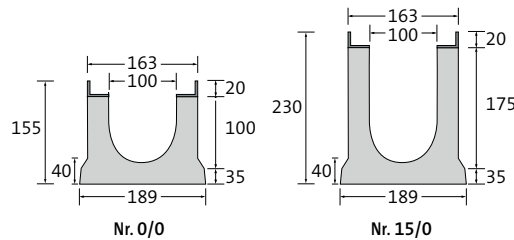

BEZEICHNUNG	LÄNGE	BAUHÖHE AN NUT/FEDER	GEWICHT	KLASSIFIZIERUNG DIN EN 1433	ART.-NR.
Rinne Nr. 0/0	500 mm	155/155 mm	17,9 kg	E 600	021031
Rinne Nr. 0/0	1000 mm	155/155 mm	36,2 kg	E 600	021026
Rinne Nr. 0/0 mit Ablauf DN 110	1000 mm	155/155 mm	33,0 kg	E 600	021033
Rinne Nr. 5/0	500 mm	180/180 mm	19,9 kg	E 600	021032
Rinne Nr. 5/0	1000 mm	180/180 mm	39,7 kg	E 600	021027
Rinne Nr. 10/0	1000 mm	205/205 mm	42,7 kg	E 600	021028
Rinne Nr. 15/0	1000 mm	230/230 mm	45,7 kg	E 600	021029

Als Sonderanfertigung Rinne 0/0 (1000 mm) auch mit Edelstahlzarge (V2A, Combi-Knebel nicht in V2A). Preise auf Anfrage.

RINNENELEMENTE MIT AUFSCHWEMMSSICHERUNG | 0,5 % INNENGEFÄLLE

- + Feuerverzinkte Massivstahlzarge und Combi-Knebel
- + Sicherheitsfalz

BEZEICHNUNG	LÄNGE	BAUHÖHE AN NUT/FEDER	GEWICHT	KLASSIFIZIERUNG DIN EN 1433	ART.-NR.
Rinne Nr. 1	1000 mm	155/160 mm	36,0 kg	E 600	021001
Rinne Nr. 2	1000 mm	160/165 mm	37,0 kg	E 600	021002
Rinne Nr. 3	1000 mm	165/170 mm	38,7 kg	E 600	021003
Rinne Nr. 4	1000 mm	170/175 mm	39,3 kg	E 600	021004
Rinne Nr. 5	1000 mm	175/180 mm	39,7 kg	E 600	021005
Rinne Nr. 6	1000 mm	180/185 mm	40,7 kg	E 600	021006
Rinne Nr. 7	1000 mm	185/190 mm	41,2 kg	E 600	021007
Rinne Nr. 8	1000 mm	190/195 mm	41,7 kg	E 600	021008
Rinne Nr. 9	1000 mm	195/200 mm	42,2 kg	E 600	021009
Rinne Nr. 10	1000 mm	200/205 mm	42,7 kg	E 600	021010

Ausnahme ab D 400: nicht zum Einbau quer zur Fahrbahn in Autobahnen und Schnellstraßen.

Beachten Sie bitte bei den Klassen D 400 und E 600 den gesonderten Einbau. | Maße und Gewichte können geringfügig abweichen.

FLACHRINNEN | OHNE INNENGEFÄLLE

- + Feuerverzinkte Massivstahlzarge und Combi-Knebel
- + Sicherheitsfalz

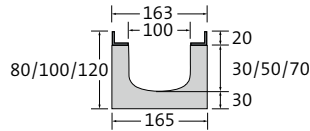

BEZEICHNUNG	LÄNGE	BAUHÖHE AN NUT/FEDER	GEWICHT	KLASSIFIZIERUNG	ART.-NR.
Bauhöhe 80	1000 mm	80/80 mm	20,2 kg	E 600	031026
Bauhöhe 100	1000 mm	100/100 mm	24,2 kg	E 600	031027
Bauhöhe 120	1000 mm	120/120 mm	25,7 kg	E 600	031028

LINIENSINKKASTEN | 1-TEILIG

- + 1- oder 2-seitiger Rinnenanschluss bis Nr. 15/0
- + Innenliegender PP-Geruchsverschluss DN 110 für KG und KG-2000 Rohranschluss
- + PP-Schlammemeier
- + Einbetonierte KG-Muffe für Rohranschluss DN 110
- + Feuerverzinkte Massivstahlzarge und Combi-Knebel

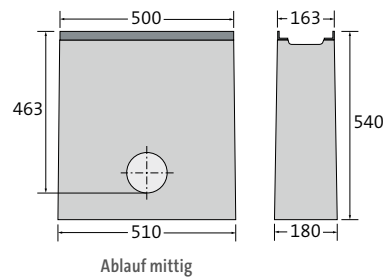

BEZEICHNUNG	LÄNGE AN ZARGE/AM BODEN	BAUHÖHE	GEWICHT	KLASSIFIZIERUNG DIN EN 1433	ART.-NR.
Liniensinkkasten	500/510 mm	540 mm	61,4 kg	E 600	021035

Als Sonderanfertigung auch mit Edelstahlzarge (V2A, Combi-Knebel nicht in V2A).

DOPPELSTEG-GUSSABDECKUNGEN

- + Schwarz-tauchlackiert
- + 2-fach M12/A2-Verschraubung pro Meter
- + Alternativ 2-fach-Easylock-Befestigung pro Meter
- + Rutschhemmklasse R11/V10



LÄNGE	BREITE	HÖHE	GEWICHT	EINLAUFÖFFNUNG	EINLAUF-QUERSCHNITT	KLASSIFIZIERUNG DIN EN 1433	ART.-NR. VERSCHRAUB.	ART.-NR. EASYLOCK
500 mm	153 mm	20 mm	3,4 kg	2x SW 45/16 mm	444 cm ² /m	C 250	0210721	0210721e
500 mm	153 mm	20 mm	3,8 kg	2x SW 45/16 mm	444 cm ² /m	E 600	0210751	0210751e

Auf Wunsch auch KTL mit Pulverbeschichtung nach RAL-Farbtönen erhältlich.

STEG-GUSSABDECKUNGEN | ENGE SCHLITZWEITE

- + Schwarz-tauchlackiert
- + 2-fach M12/A2-Verschraubung pro Meter
- + Alternativ 2-fach-Easylock-Befestigung pro Meter



LÄNGE	BREITE	HÖHE	GEWICHT	EINLAUFÖFFNUNG	EINLAUF-QUERSCHNITT	KLASSIFIZIERUNG DIN EN 1433	ART.-NR. VERSCHRAUB.	ART.-NR. EASYLOCK
500 mm	153 mm	20 mm	3,9 kg	SW 100/6 mm	260 cm ² /m	C 250	021073	021073e
500 mm	153 mm	20 mm	4,8 kg	SW 100/6 mm	260 cm ² /m	E 600	021071	021071e

Auf Wunsch auch KTL mit Pulverbeschichtung nach RAL-Farbtönen erhältlich.

LÄNGSSTABABDECKUNGEN | GUSS

- + Schwarz-tauchlackiert
- + 2-fach M12/A2-Verschraubung pro Meter
- + Alternativ 2-fach-Easylock-Befestigung pro Meter



Klassifizierung C 250

Klassifizierung E 600

LÄNGE	BREITE	HÖHE	GEWICHT	EINLAUFÖFFNUNG	EINLAUF-QUERSCHNITT	KLASSIFIZIERUNG DIN EN 1433	ART.-NR. VERSCHRAUB.	ART.-NR. EASYLOCK
500 mm	153 mm	20 mm	4,6 kg	MW 73/10 mm	716 cm ² /m	C 250	021095	021095e
500 mm	153 mm	20 mm	5,6 kg	MW 32/10 mm	614 cm ² /m	E 600	021096	021096e

Auf Wunsch auch KTL mit Pulverbeschichtung nach RAL-Farbtönen erhältlich.

DESIGN-GUSSABDECKUNG „ELLIPSE“

- + Schwarz-tauchlackiert
- + 2-fach M12/A2-Verschraubung pro Meter
- + Alternativ 2-fach-Easylock-Befestigung pro Meter



LÄNGE	BREITE	HÖHE	GEWICHT	EINLAUF-ÖFFNUNG	EINLAUF-QUERSCHNITT	KLASSIFIZIERUNG DIN EN 1433	ART.-NR. VERSCHRAUB.	ART.-NR. EASYLOCK
500 mm	153 mm	20 mm	6,0 kg	–	417 cm ² /m	E 600	021077	021077e

Auf Wunsch auch KTL mit Pulverbeschichtung nach RAL-Farbtönen erhältlich.

GITTERABDECKUNG | GUSS

- + Schwarz-tauchlackiert
- + 2-fach M12/A2-Verschraubung pro Meter
- + Alternativ 2-fach Easylock-Befestigung pro Meter



LÄNGE	BREITE	HÖHE	GEWICHT	EINLAUFÖFFNUNG	EINLAUF- QUERSCHNITT	KLASSIFIZIERUNG DIN EN 1433	ART.-NR. VERSCHRAUB.	ART.-NR. EASYLOCK
500 mm	153 mm	20 mm	3,7 kg	MW 20/30 mm	815 cm ² /m	C 250	021085	021085e

Auf Wunsch auch KTL mit Pulverbeschichtung nach RAL-Farbtönen erhältlich.

LÄNGSSTABROSTE | KAMM | FEUERVERZINKTER STAHL

- + 2-fach M8/A2-Verschraubung pro Meter

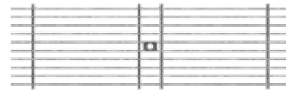

Klassifizierung A 15

Klassifizierung C 250

LÄNGE	BREITE	HÖHE	GEWICHT	EINLAUFÖFFNUNG	EINLAUF- QUERSCHNITT	KLASSIFIZIERUNG DIN EN 1433	ART.-NR.
500 mm	153 mm	20 mm	2,1 kg	MW 185/12 mm	1170 cm ² /m	A 15	0210871
1000 mm	153 mm	20 mm	3,9 kg	MW 225/12 mm	1190 cm ² /m	A 15	0210861
500 mm	153 mm	20 mm	3,0 kg	MW 72/11 mm	984 cm ² /m	C 250	0210981
1000 mm	153 mm	20 mm	6,0 kg	MW 72/11 mm	987 cm ² /m	C 250	0210971

STEGROSTE | BANDVERZINKTER STAHL

- + 2-fach M12/A2-Verschraubung pro Meter
- + Alternativ 2-fach Easylock-Befestigung pro Meter (nur verzinkt)



LÄNGE	BREITE	HÖHE	GEWICHT	EINLAUFÖFFNUNG	EINLAUF- QUERSCHNITT	KLASSIFIZIERUNG DIN EN 1433	ART.-NR. VERSCHRAUB.	ART.-NR. EASYLOCK
500 mm	153 mm	20 mm	2,6 kg	SW 80/12 mm	334 cm ² /m	C 250	021068	021068e
1000 mm	153 mm	20 mm	5,4 kg	SW 80/12 mm	334 cm ² /m	C 250	021058	021058e

GITTERROSTE | FEUERVERZINKTER STAHL

- + 2-fach M12/A2-Verschraubung pro Meter
- + Alternativ 2-fach Easylock-Befestigung pro Meter
- + Rutschhemmklasse R10/V10

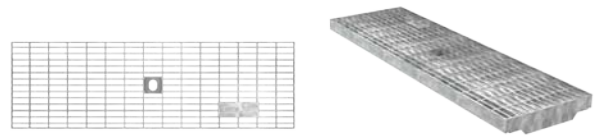

LÄNGE	BREITE	HÖHE	GEWICHT	EINLAUFÖFFNUNG	EINLAUF-QUERSCHNITT	KLASSIFIZIERUNG DIN EN 1433	ART.-NR. VERSCHRAUB.	ART.-NR. EASYLOCK
500 mm	153 mm	20 mm	1,9 kg	MW 30/10 mm	1074 cm ² /m	B 125	0210941fr	0210941fre
1000 mm	153 mm	20 mm	3,8 kg	MW 30/10 mm	1093 cm ² /m	B 125	0210931fr	0210931fre
500 mm	153 mm	20 mm	2,4 kg	MW 30/10 mm	1055 cm ² /m	C 250	0210631fr	0210631fre
1000 mm	153 mm	20 mm	4,9 kg	MW 30/10 mm	1074 cm ² /m	C 250	0210531fr	0210531fre

Auf Wunsch auch in Edelstahl (V2A, ohne Easylock). Preise auf Anfrage.

GITTERROSTE RUTSCHHEMMKLASSE R11/V10 | FEUERVERZINKTER STAHL

- + 2-fach M12/A2-Verschraubung pro Meter
- + Alternativ 2-fach Easylock-Befestigung pro Meter
- + Rutschhemmklasse R11/V10

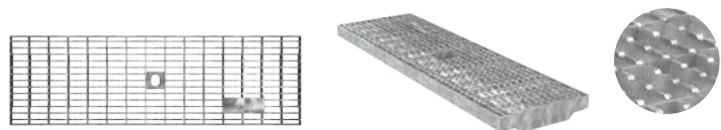

LÄNGE	BREITE	HÖHE	GEWICHT	EINLAUFÖFFNUNG	EINLAUF-QUERSCHNITT	KLASSIFIZIERUNG DIN EN 1433	ART.-NR. VERSCHRAUB.	ART.-NR. EASYLOCK
500 mm	153 mm	20 mm	2,1 kg	MW 30/10 mm	1051 cm ² /m	B 125	021094fr11	021094fr11e
1000 mm	153 mm	20 mm	3,9 kg	MW 30/10 mm	1051 cm ² /m	B 125	021093fr11	021093fr11e
500 mm	153 mm	20 mm	2,0 kg	MW 30/10 mm	1051 cm ² /m	C 250	021063fr11	021063fr11e
1000 mm	153 mm	20 mm	4,0 kg	MW 30/10 mm	1051 cm ² /m	C 250	021053fr11	021053fr11e

BIRCOLight® mit Stahlzarge

NW 150 AS



Moderne Gestaltung – perfektes Handling

RINNENELEMENTE MIT AUFSCHWEMMSICHERUNG | OHNE INNENGEFÄLLE

- + Feuerverzinkte Massivstahlzarge und Combi-Knebel
- + Sicherheitsfalz

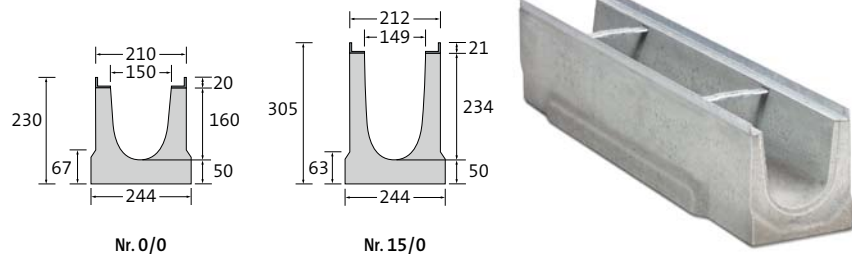

BEZEICHNUNG	LÄNGE	BAUHÖHE AN NUT/FEDER	GEWICHT	KLASSIFIZIERUNG DIN EN 1433	ART.-NR.
Rinne Nr. 0/0	500 mm	230/230 mm	31,2 kg	E 600	021131
Rinne Nr. 0/0	1000 mm	230/230 mm	62,2 kg	E 600	021126
Rinne Nr. 0/0 mit Ablauf DN 160	1000 mm	230/230 mm	62,0 kg	E 600	021132
Rinne Nr. 5/0	1000 mm	255/255 mm	66,2 kg	E 600	021127
Rinne Nr. 10/0	1000 mm	280/280 mm	70,2 kg	E 600	021128
Rinne Nr. 15/0	1000 mm	305/305 mm	73,3 kg	E 600	021129

Als Sonderanfertigung Rinne 0/0 (1000 mm) auch mit Edelstahlzarge (V2A, Combi-Knebel nicht in V2A).

RINNENELEMENTE MIT AUFSCHWEMMSICHERUNG | 0,5 % INNENGEFÄLLE

- + Feuerverzinkte Massivstahlzarge und Combi-Knebel
- + Sicherheitsfalz

BEZEICHNUNG	LÄNGE	BAUHÖHE AN NUT/FEDER	GEWICHT	KLASSIFIZIERUNG DIN EN 1433	ART.-NR.
Rinne Nr. 1	1000 mm	230/235 mm	63,2 kg	E 600	021101
Rinne Nr. 2	1000 mm	235/240 mm	64,1 kg	E 600	021102
Rinne Nr. 3	1000 mm	240/245 mm	64,7 kg	E 600	021103
Rinne Nr. 4	1000 mm	245/250 mm	65,2 kg	E 600	021104
Rinne Nr. 5	1000 mm	250/255 mm	65,7 kg	E 600	021105
Rinne Nr. 6	1000 mm	255/260 mm	66,7 kg	E 600	021106
Rinne Nr. 7	1000 mm	260/265 mm	67,2 kg	E 600	021107
Rinne Nr. 8	1000 mm	265/270 mm	68,2 kg	E 600	021108
Rinne Nr. 9	1000 mm	270/275 mm	68,7 kg	E 600	021109
Rinne Nr. 10	1000 mm	275/280 mm	69,7 kg	E 600	021110

Ausnahme ab D 400: nicht zum Einbau quer zur Fahrbahn in Autobahnen und Schnellstraßen.

Beachten Sie bitte bei den Klassen D 400 und E 600 den gesonderten Einbau. | Maße und Gewichte können geringfügig abweichen.

LINIENSINKKASTEN MIT AUFSCHWEMMSICHERUNG | 1-TEILIG

- + 1- oder 2-seitiger Rinnenanschluss bis 15/0
- + PP-Schlammeimer
- + Einbetonierte KG-Muffe für Rohranschluss DN 160, ohne Geruchsverschluss
- + Feuerverzinkte Massivstahlzarge und Combi-Knebel

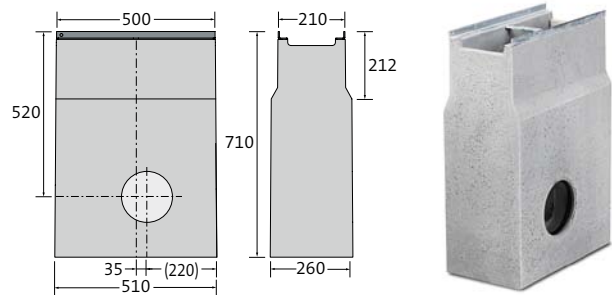

BEZEICHNUNG	LÄNGE AN ZARGE/ AM BODEN	BAUHÖHE	GEWICHT	KLASSIFIZIERUNG DIN EN 1433	ART-NR.
Liniensinkkasten	500/510 mm	710 mm	110,6 kg	E 600	021135

Als Sonderanfertigung auch mit Edelstahlzarge (V2A, Combi-Knebel nicht in V2A).

DOPPELSTEG-GUSSABDECKUNGEN

- + Schwarz-tauchlackiert
- + 2-fach M12/A2-Verschraubung pro Meter
- + Alternativ 2-fach-Easylock-Befestigung pro Meter
- + Rutschhemmklasse R11/V10

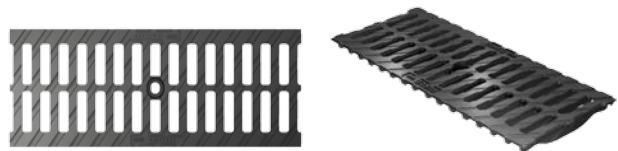

LÄNGE	BREITE	HÖHE	GEWICHT	EINLAUFÖFFNUNG	EINLAUF- QUERSCHNITT	KLASSIFIZIERUNG DIN EN 1433	ART-NR. VERSCHRAUB.	ART-NR. EASYLOCK
500 mm	200 mm	20 mm	4,6 kg	2x SW 70/16 mm	706 cm ² /m	C 250	0211721	0211721e
500 mm	200 mm	20 mm	6,3 kg	2x SW 70/16 mm	706 cm ² /m	E 600	0211751	0211751e

Auf Wunsch auch KTL mit Pulverbeschichtung nach RAL-Farbtönen erhältlich.

GITTERABDECKUNGEN | GUSS

- + Schwarz-tauchlackiert
- + 2-fach M12/A2-Verschraubung pro Meter
- + 2-fach-Easylock-Befestigung pro Meter (alternativ)

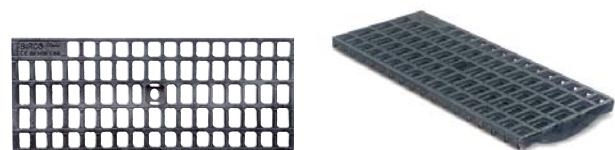

LÄNGE	BREITE	HÖHE	GEWICHT	EINLAUFÖFFNUNG	EINLAUF- QUERSCHNITT	KLASSIFIZIERUNG DIN EN 1433	ART-NR. VERSCHRAUB.	ART-NR. EASYLOCK
500 mm	200 mm	20 mm	5,7 kg	MW 20/30 mm	920 cm ² /m	C 250	021185	021185e
500 mm	200 mm	20 mm	6,5 kg	MW 20/30 mm	920 cm ² /m	E 600	021186	021186e

Auf Wunsch auch KTL mit Pulverbeschichtung nach RAL-Farbtönen erhältlich.

LÄNGSSTABABDECKUNG | GUSS

- + Schwarz-tauchlackiert
- + 2-fach M12/A2-Verschraubung pro Meter
- + Alternativ 2-fach-Easylock-Befestigung pro Meter

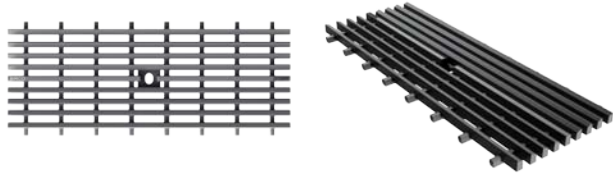

LÄNGE	BREITE	HÖHE	GEWICHT	EINLAUFÖFFNUNG	EINLAUF- QUERSCHNITT	KLASSIFIZIERUNG DIN EN 1433	ART.-NR. VERSCHRAUB.	ART.-NR. EASYLOCK
500 mm	200 mm	20 mm	5,8 kg	MW 53/10 mm	900 cm ² /m	C 250	021184	021184e

Auf Wunsch auch KTL mit Pulverbeschichtung nach RAL-Farbtönen erhältlich.

GITTERROSTE | FEUERVERZINKTER STAHL

- + 2-fach M12/A2-Verschraubung pro Meter
- + 2-fach-Easylock-Befestigung pro Meter (alternativ)

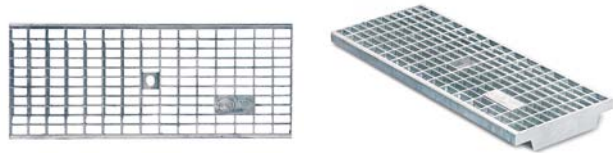

LÄNGE	BREITE	HÖHE	GEWICHT	EINLAUFÖFFNUNG	EINLAUF- QUERSCHNITT	KLASSIFIZIERUNG DIN EN 1433	ART.-NR. VERSCHRAUB.	ART.-NR. EASYLOCK
500 mm	200 mm	20 mm	3,0 kg	MW 30/10 mm	1428 cm ² /m	B 125	021194fr	021194fre
1000 mm	200 mm	20 mm	6,1 kg	MW 30/10 mm	1448 cm ² /m	B 125	021193fr	021193fre
500 mm	200 mm	20 mm	3,9 kg	MW 30/10 mm	1379 cm ² /m	C 250	021163fr	021163fre
1000 mm	200 mm	20 mm	7,8 kg	MW 30/10 mm	1400 cm ² /m	C 250	021153fr	021153fre

Auf Wunsch auch in Edelstahl (V2A, ohne Easylock). Preise auf Anfrage.

LÄNGSSTABROSTE | KAMM | FEUERVERZINKTER STAHL

- + 2-fach M8/A2-Verschraubung pro Meter

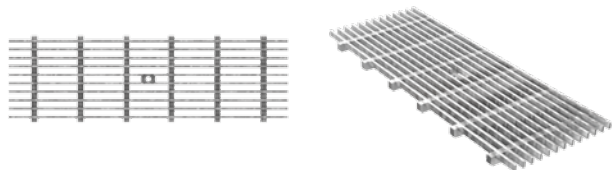

LÄNGE	BREITE	HÖHE	GEWICHT	EINLAUFÖFFNUNG	EINLAUF- QUERSCHNITT	KLASSIFIZIERUNG DIN EN 1433	ART.-NR.
500 mm	200 mm	20 mm	4,9 kg	MW 72/11 mm	1285 cm ² /m	C 250	0211981
1000 mm	200 mm	20 mm	9,6 kg	MW 72/11 mm	1288 cm ² /m	C 250	0211971



Aufschwemmsicherung | Fest verankert im Untergrund

- + Die Aufschwemmsicherung der BIRCO Produktfamilie AS bindet das Entwässerungselement kraftschlüssig in den angrenzenden Unterbau ein. Ein Aufschaukeln oder Lösen vom Unterbau wird somit – bei fachgerechter Verlegung – nahezu ausgeschlossen.

Zubehör BIRCOlight® mit Stahlzarge

Moderne Gestaltung – perfektes Handling

ENDSCHEIBEN FÜR NW 100 AS | VERZINKTER STAHL

+ Mit angeheftetem Ablaufstutzen

BEZEICHNUNG	FÜR BAUHÖHE	GEWICHT	ART.-NR.
Endscheibe, Nr. 0/0 – 4	155 – 175 mm	0,3 kg	021080
Endscheibe, Nr. 5 – 8	175 – 195 mm	0,3 kg	021081
Endscheibe, Nr. 9 – 10	195 – 215 mm	0,4 kg	021082
Endscheibe, Nr. 15/0	230 mm	0,5 kg	021083
Endscheibe für Flachrinne, Bauhöhe 80	80 mm	0,1 kg	031040
Endscheibe für Flachrinne, Bauhöhe 100	100 mm	0,2 kg	031041
Endscheibe für Flachrinne, Bauhöhe 120	120 mm	0,2 kg	031042
Endscheibe mit Ablauf DN 110, Nr. 0/0	155 mm	0,6 kg	021045
Endscheibe mit Ablauf DN 110, Nr. 10/0	205 mm	0,7 kg	021047
Endscheibe mit Ablauf DN 110, Nr. 15/0	230 mm	0,8 kg	021048

Endscheiben Rinne 0/0 auch in Edelstahl (V2A) erhältlich.

ENDSCHEIBEN FÜR NW 150 AS | VERZINKTER STAHL

+ Mit angeheftetem Ablaufstutzen

BEZEICHNUNG	FÜR BAUHÖHE	GEWICHT	ART.-NR.
Endscheibe, Nr. 0/0 – 4	230 – 250 mm	0,6 kg	021140
Endscheibe, Nr. 5/0 – 8	250 – 270 mm	0,7 kg	021141
Endscheibe, Nr. 9 – 10	270 – 280 mm	0,8 kg	021142
Endscheibe, Nr. 15/0	305 mm	0,8 kg	021143
Endscheibe mit Ablauf DN 160, Nr. 0/0	230 mm	0,9 kg	021145
Endscheibe mit Ablauf DN 160, Nr. 5/0	255 mm	1,0 kg	021146
Endscheibe mit Ablauf DN 160, Nr. 10/0	280 mm	1,1 kg	021147
Endscheibe mit Ablauf DN 160, Nr. 15/0	305 mm	1,1 kg	021149

Endscheiben Rinne 0/0 auch in Edelstahl (V2A) erhältlich.

SCHLAMMEIMER FÜR ENTWÄSSERUNGSRINNEN MIT SENKRECHTER BOHRUNG | VERZINKTER STAHL

BEZEICHNUNG	GEWICHT	ART.-NR.
Für Rinne NW 100 AS mit senkrechter Bohrung DN 110	0,4 kg	603011
Für Rinne NW 150 AS mit senkrechter Bohrung DN 160	0,8 kg	603046
Für Flachrinne NW 100 AS mit senkrechter Bohrung DN 110	0,2 kg	603014

GERUCHSVERSCHLUSS FÜR LINIENSINKKASTEN | PP

+ Geruchsverschluss für Ablauf mit KG-Muffe DN 160 für 1-teiligen Sinkkasten

BEZEICHNUNG	GEWICHT	ART.-NR.
Innenliegender Geruchsverschluss DN 160 passend für KG Rohranschluss, 1-teilig	0,2 kg	605002

EINFÜHRUNG

ENTWÄSSERUNGSRINNEN
Tiefbau ohne WHG-ZulassungENTWÄSSERUNGSRINNEN
Tiefbau mit WHG-ZulassungENTWÄSSERUNGSRINNEN
Gälabau

INFORMATION

BIRCOLight® mit Stahlzarge Entwässerungsleistung

Die Rinnensysteme von BIRCO haben hervorragende Entwässerungsleistungen.

Neben dieser Tabelle bietet BIRCO einen objektbezogenen hydraulischen Berechnungsservice an.

BIRCOLight® MIT STAHLZARGE NW 100 AS

	ENTWÄSSERUNGSLEISTUNG AM RINNENENDE	QUERSCHNITTSLÄCHE AM RINNENENDE
Nr. 0/0	4,96 l/sec	89,0 cm ²
Nr. 1	5,55 l/sec	94,0 cm ²
Nr. 2	5,85 l/sec	99,0 cm ²
Nr. 3	6,14 l/sec	104,0 cm ²
Nr. 4	6,44 l/sec	109,0 cm ²
Nr. 5	6,73 l/sec	114,0 cm ²
Nr. 5/0	6,35 l/sec	114,0 cm ²
Nr. 6	7,03 l/sec	119,0 cm ²
Nr. 7	7,32 l/sec	124,0 cm ²
Nr. 8	7,62 l/sec	129,0 cm ²
Nr. 9	7,91 l/sec	134,0 cm ²
Nr. 10	8,21 l/sec	139,0 cm ²
Nr. 10/0	7,74 l/sec	139,0 cm ²
Nr. 15/0	9,13 l/sec	164,0 cm ²

BIRCOLight® MIT STAHLZARGE NW 150 AS

	ENTWÄSSERUNGSLEISTUNG AM RINNENENDE	QUERSCHNITTSLÄCHE AM RINNENENDE
Nr. 0/0	10,20 l/sec	183,6 cm ²
Nr. 1	11,25 l/sec	191,0 cm ²
Nr. 2	11,70 l/sec	198,5 cm ²
Nr. 3	12,13 l/sec	205,9 cm ²
Nr. 4	12,57 l/sec	213,4 cm ²
Nr. 5	13,01 l/sec	220,8 cm ²
Nr. 5/0	12,27 l/sec	220,8 cm ²
Nr. 6	13,45 l/sec	228,3 cm ²
Nr. 7	13,89 l/sec	235,7 cm ²
Nr. 8	14,33 l/sec	243,2 cm ²
Nr. 9	14,77 l/sec	250,7 cm ²
Nr. 10	15,21 l/sec	258,1 cm ²
Nr. 10/0	14,34 l/sec	258,1 cm ²
Nr. 15/0	16,99 l/sec	299,3 cm ²

BIRCOLight® MIT STAHLZARGE NW 100 AS FLACHRINNE

BAUHÖHE	ENTWÄSSERUNGSLEISTUNG AM RINNENENDE	QUERSCHNITTSLÄCHE AM RINNENENDE
80 mm	1,19 l/sec	21,5 cm ²
100 mm	2,30 l/sec	41,4 cm ²
120 mm	3,41 l/sec	61,4 cm ²

Diese Tabellen können nur in einigen Fällen das gewünschte Ergebnis liefern, da die Aufgabenstellung sich größtenteils an den örtlichen Verhältnissen orientiert, d. h. an der Lage der vorhandenen Ablaufschächte, der Anzahl der Stränge etc. Daher empfehlen wir unsere werkseitige hydraulische Berechnung mit einem Ausführungsvorschlag.

BIRCOLight® mit Stahlzarge Bohrungen

BIRCOLight® mit Stahlzarge Entwässerungsrinnen können mit waagrechten und senkrechten Bohrungen versehen werden.

NENNWEITE	BOHRUNG WAAGE- RECHT MAXIMAL	BOHRUNG SENKRECHT MAXIMAL
100 AS	DN 110 / 160*	DN 110
150 AS	DN 160**	DN 160

* ab Rinne Nr. 15/0, ** ab Rinne Nr. 10/0

Bohrungen müssen einen Mindestabstand von 100 mm zum Rinnenende haben.



BIRCOLight® mit Stahlzarge am Hauptbahnhof Berlin

EINFÜHRUNG

ENTWÄSSERUNGRINNEN
Tiefbau ohne WHG-Zulassung

ENTWÄSSERUNGRINNEN
Tiefbau mit WHG-Zulassung

ENTWÄSSERUNGRINNEN
Gälabau

INFORMATION

BIRCOLight® mit Gusszarge

Innovative Optik – bewährte Qualität

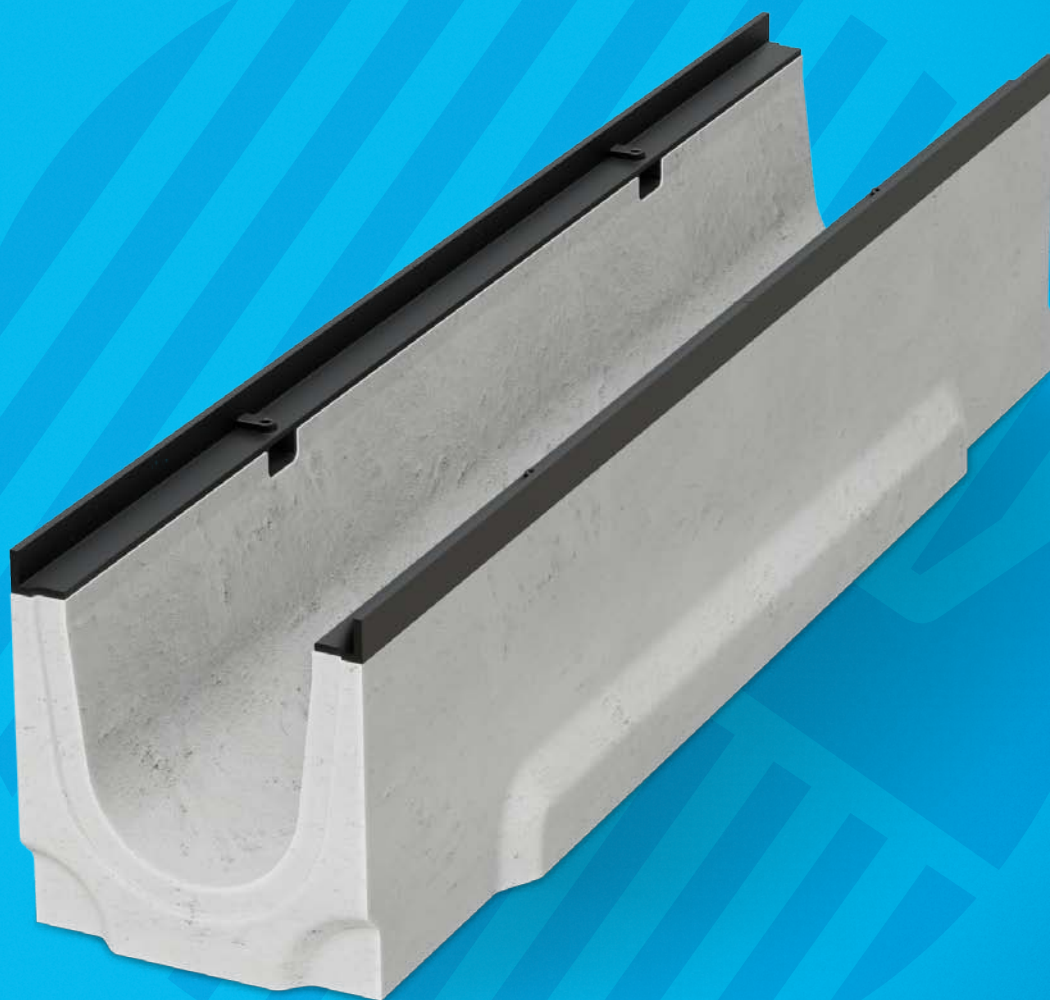

Ansprechendes Design aus einem Guss: Das BIRCOLight®-Entwässerungssystem gilt als bewährter Allrounder im Bereich Garten- und Landschaftsbau. Das ohnehin vielseitige System gibt es auch als anspruchsvolle Variante mit KTL-beschichteter Gusszarge, die neben der etablierten Stahlzarge eine zusätzliche optische Aufwertung für Plätze und Flächen darstellt. Wie gewohnt, zeichnet sich auch diese Erweiterung durch hohe Qualität und Designvielfalt aus.

FAKTEN

- + Rinnensystem: NW 100, 150 und 200
- + Baulängen: 0,50 und 1,00 Meter
- + Hochwertiger C 40/50 Beton
- + Mit Aufschwemmsicherung
- + Ohne Querstege
- + Doppelsteg- und Längsstab-Gussabdeckung
- + Gitterrost aus verzinktem Stahl
- + CE-konform
- + Belastungsklasse NW 100/NW 150: E 600
- + Belastungsklasse NW 200: D 400

EINSATZBEREICHE

- + Garten- und Landschaftsbau
- + Wohn- und Städtebau
- + Öffentliche Plätze
- + Parkplätze
- + Einfahrtsbereiche



E 600
A 15 bis E 600
(bei NW 100 und NW 150)



D 400
A 15 bis D 400
(bei NW 200)



PRIVATANWESEN

EINFÜHRUNG

ENTWÄSSERUNGSRINNEN
Tiefbau ohne WHG-Zulassung

ENTWÄSSERUNGSRINNEN
Tiefbau mit WHG-Zulassung

ENTWÄSSERUNGSRINNEN
Galabau

INFORMATION

CODE SCANNEN, UM ZU DEN WEBINHALTEN
DES PRODUKTS ZU GELANGEN



IM ÜBERBLICK:

Alle Argumente für die BIRCOLight® mit Gusszarge

1 WERKSTOFFQUALITÄT

- + Hochwertiger C 40/50 Beton
- + Druckfestigkeit, Frost- und Tausalzbeständigkeit garantieren Langlebigkeit und Investitionsschutz

2 VERSCHLUSSPRINZIP

- + Sichere M8-Verschraubung, 4-fach pro Meter
- + Keine Querstäbe

3 KANTEN-/KORROSIONSSCHUTZ

- + Gusszarge mit KTL-Beschichtung
- + Angrenzende Belagskante 3 – 5 mm höher als die Abdeckung der Rinne

4 SICHERHEITSFALZ

- + Einsehbarer Sicherheitsfalz zur Stoßabdichtung der Rinnenelemente (kann mit BIRCO Dichtstoff SF-Connect zusätzlich verfugt werden)

FLEXIBLER EINSATZ

- + Mit Aufschwemmsicherung

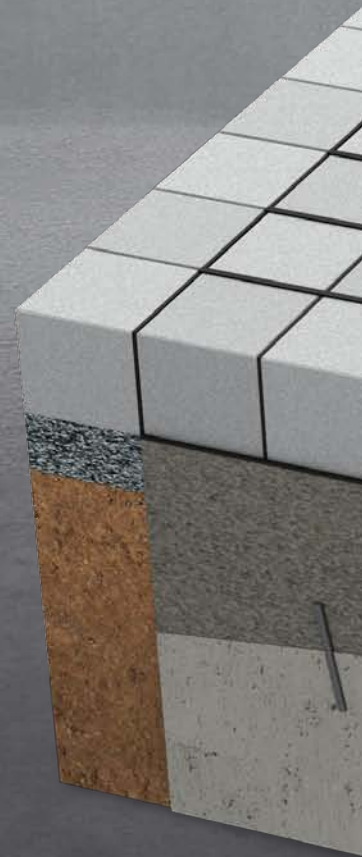

Im Ausschreibungsmanager
schnell die passenden
Ausschreibungstexte finden:

[www.birco.de/
ausschreibungsmanager](http://www.birco.de/ausschreibungsmanager)



Detaillierte Einbau- und
Wartungsanleitungen
bequem als PDF herunterladen:

[www.birco.de/downloads/
kataloge-prospekte-objektfrage-
boegen-und-flyer/](http://www.birco.de/downloads/kataloge-prospekte-objektfrageboegen-und-flyer/)

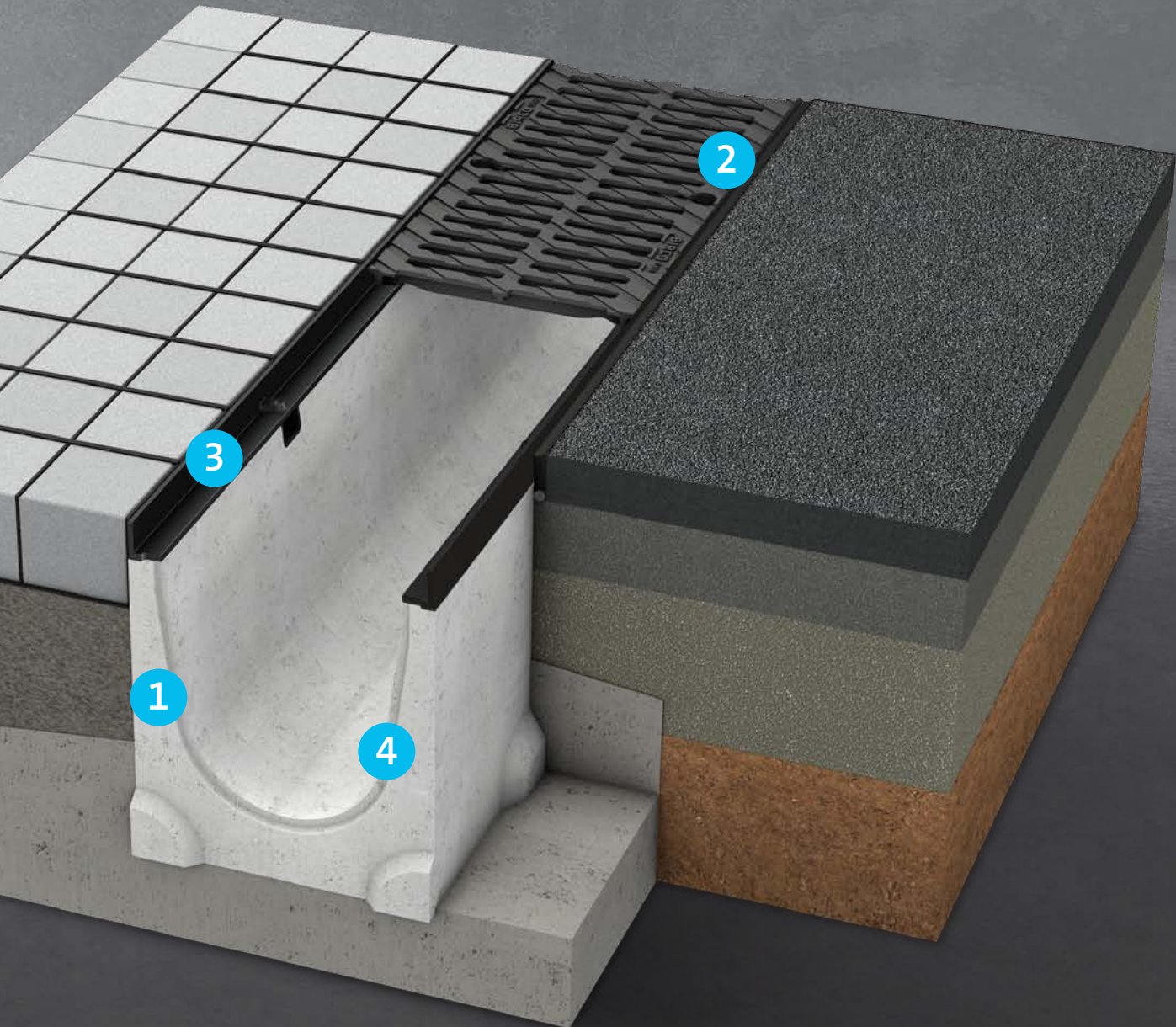

EINFÜHRUNG

ENTWÄSSERUNGSRINNEN
Tiefbau ohne WPAG-Zulassung

ENTWÄSSERUNGSRINNEN
Tiefbau mit WPAG-Zulassung

ENTWÄSSERUNGSRINNEN
Gälabaubau

INFORMATION

BIRCOLight® mit Gusszarge | NW 100

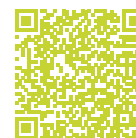

Neue Optik – bewährte Qualität

RINNENELEMENTE MIT AUFSCHWEMMSICHERUNG | OHNE INNENGEFÄLLE

- + Massive Gusszarge mit KTL-Beschichtung
- + Mit Verschiebesicherung der Abdeckung
- + Sicherheitsfalz

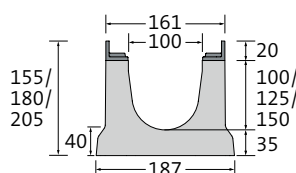

BEZEICHNUNG	LÄNGE	BAUHÖHE AN NUT/FEDER	GEWICHT	KLASSIFIZIERUNG DIN EN 1433	ART.-NR.
Rinne Nr. 0/0	500 mm	155/155 mm	17,9 kg	E 600	217031
Rinne Nr. 0/0	1000 mm	155/155 mm	35,6 kg	E 600	217026
Rinne Nr. 0/0 mit Ablauf DN 110	1000 mm	155/155 mm	34,8 kg	E 600	217033
Rinne Nr. 5/0	1000 mm	180/180 mm	39,2 kg	E 600	217027
Rinne Nr. 10/0	1000 mm	205/205 mm	42,8 kg	E 600	217028

LINIENSINKKASTEN | 1-TEILIG

- + Massive Gusszarge mit KTL-Beschichtung
- + 1- oder 2-seitiger Rinnenanschluss bis Nr. 10/0
- + PP-Schlammeimer
- + Innenliegender PP-Geruchsverschluss DN 110 für KG und KG 2000 Rohranschluss
- + Einbetonierte KG-Muffe für Rohranschluss DN 110
- + Mit Verschiebesicherung der Abdeckung

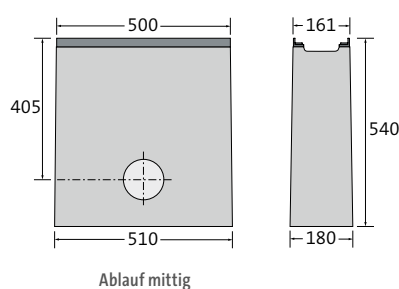

BEZEICHNUNG	LÄNGE AN ZARGE/ AM BODEN	BAUHÖHE	GEWICHT	KLASSIFIZIERUNG DIN EN 1433	ART.-NR.
Liniensinkkasten	500/510 mm	540 mm	62,6 kg	E 600	217035

DOPPELSTEG-GUSSABDECKUNGEN

- + Schwarz-tauchlackiert
- + 4-fach M8-Verschraubung pro Meter
- + Mit Verschiebesicherung
- + Rutschhemmklasse R11/V10

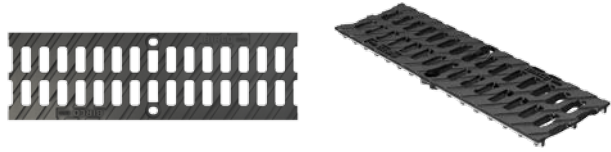

LÄNGE	BREITE	HÖHE	GEWICHT	EINLAUFÖFFNUNG	EINLAUF-QUERSCHNITT	KLASSIFIZIERUNG DIN EN 1433	ART.-NR.
500 mm	153 mm	20 mm	3,3 kg	2x SW 43/16 mm	428 cm ² /m	C 250	217072
500 mm	153 mm	20 mm	4,1 kg	2x SW 43/16 mm	428 cm ² /m	E 600	217075

Auf Wunsch auch KTL mit Pulverbeschichtung nach RAL-Farbtönen erhältlich.

LÄNGSSTABABDECKUNG | GUSS

- + Schwarz-tauchlackiert
- + 4-fach M8-Verschraubung pro Meter
- + Mit Verschiebesicherung

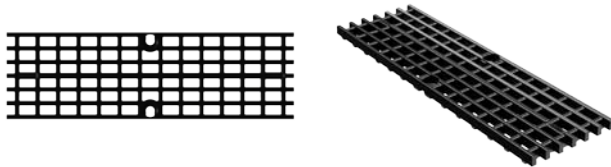

LÄNGE	BREITE	HÖHE	GEWICHT	EINLAUFÖFFNUNG	EINLAUF-QUERSCHNITT	KLASSIFIZIERUNG DIN EN 1433	ART.-NR.
500 mm	153 mm	20 mm	4,0 kg	MW 28/17 mm	699 cm ² /m	D 400	217096

Auf Wunsch auch KTL mit Pulverbeschichtung nach RAL-Farbtönen erhältlich.

GITTERROST | FEUERVERZINKTER STAHL

- + 4-fach M8-Verschraubung pro Meter
- + Mit Verschiebesicherung
- + Rutschhemmklasse: R10/V10

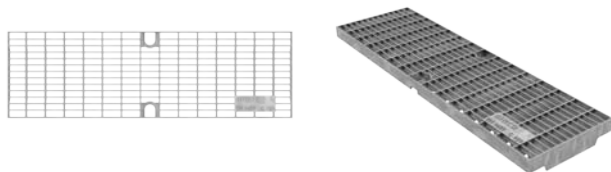

LÄNGE	BREITE	HÖHE	GEWICHT	EINLAUFÖFFNUNG	EINLAUF-QUERSCHNITT	KLASSIFIZIERUNG DIN EN 1433	ART.-NR.
500 mm	153 mm	20 mm	2,2 kg	MW 30/10 mm	1045 cm ² /m	C 250	2170631
1000 mm	153 mm	20 mm	4,5 kg	MW 30/10 mm	1064 cm ² /m	C 250	2170531

BIRCOLight® mit Gusszarge | NW 150

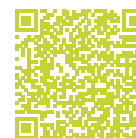

Neue Optik – bewährte Qualität

RINNENELEMENTE MIT AUFSCHWEMMSICHERUNG | OHNE INNENGEFÄLLE

- + Massive Gusszarge mit KTL-Beschichtung
- + Mit Verschiebesicherung der Abdeckung
- + Sicherheitsfalz

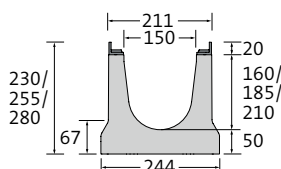

BEZEICHNUNG	LÄNGE	BAUHÖHE AN NUT/FEDER	GEWICHT	KLASSIFIZIERUNG DIN EN 1433	ART.-NR.
Rinne Nr. 0/0	500 mm	230/230 mm	31,7 kg	E 600	217131
Rinne Nr. 0/0	1000 mm	230/230 mm	63,4 kg	E 600	217126
Rinne Nr. 0/0 mit Ablauf DN 160	1000 mm	230/230 mm	62,2 kg	E 600	217133
Rinne Nr. 5/0	1000 mm	255/255 mm	67,1 kg	E 600	217127
Rinne Nr. 10/0	1000 mm	280/280 mm	70,8 kg	E 600	217128

LINIENSINKKASTEN MIT AUFSCHWEMMSICHERUNG | 1-TEILIG

- + Massive Gusszarge mit KTL-Beschichtung
- + 1- oder 2-seitiger Rinnenanschluss bis Nr. 10/0
- + PP-Schlammeimer
- + Einbetonierte KG-Muffe für Rohranschluss DN 160
- + Mit Verschiebesicherung der Abdeckung

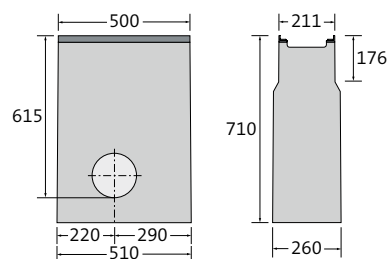

BEZEICHNUNG	LÄNGE AN ZARGE/ AM BODEN	BAUHÖHE	GEWICHT	KLASSIFIZIERUNG DIN EN 1433	ART.-NR.
Liniensinkkasten	500/510 mm	710 mm	112,2 kg	E 600	217135

Ausnahme ab D 400: nicht zum Einbau quer zur Fahrbahn in Autobahnen und Schnellstraßen.

Beachten Sie bitte bei den Klassen D 400 und E 600 den gesonderten Einbau. | Maße und Gewichte können geringfügig abweichen.

DOPPELSTEG-GUSSABDECKUNGEN

- + Schwarz-tauchlackiert
- + 4-fach M8-Verschraubung pro Meter
- + Mit Verschiebesicherung
- + Rutschhemmklasse R11/V10

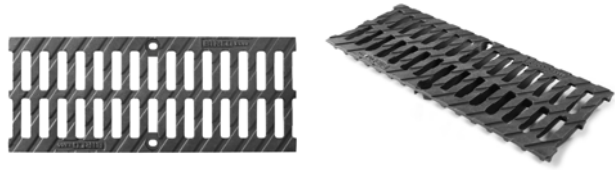

LÄNGE	BREITE	HÖHE	GEWICHT	EINLAUFÖFFNUNG	EINLAUF-QUERSCHNITT	KLASSIFIZIERUNG DIN EN 1433	ART.-NR.
500 mm	200 mm	20 mm	4,7 kg	2x SW 68/16 mm	685 cm ² /m	C 250	217172
500 mm	200 mm	20 mm	6,1 kg	2x SW 68/16 mm	685 cm ² /m	E 600	217175

Auf Wunsch auch KTL mit Pulverbeschichtung nach RAL-Farbtönen erhältlich.

LÄNGSSTABABDECKUNG | GUSS

- + Schwarz-tauchlackiert
- + 4-fach M8-Verschraubung pro Meter
- + Mit Verschiebesicherung

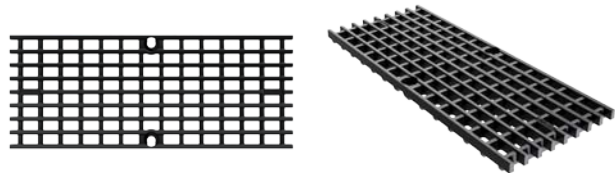

LÄNGE	BREITE	HÖHE	GEWICHT	EINLAUFÖFFNUNG	EINLAUF-QUERSCHNITT	KLASSIFIZIERUNG DIN EN 1433	ART.-NR.
500 mm	200 mm	20 mm	5,5 kg	MW 28/17 mm	960 cm ² /m	D 400	217196

Auf Wunsch auch KTL mit Pulverbeschichtung nach RAL-Farbtönen erhältlich.

GITTERROST | FEUERVERZINKTER STAHL

- + 4-fach M8-Verschraubung pro Meter
- + Mit Verschiebesicherung
- + Rutschhemmklasse: R10/V10

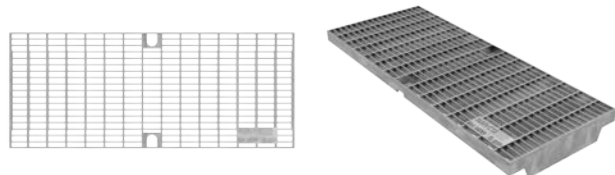

LÄNGE	BREITE	HÖHE	GEWICHT	EINLAUFÖFFNUNG	EINLAUF-QUERSCHNITT	KLASSIFIZIERUNG DIN EN 1433	ART.-NR.
500 mm	200 mm	20 mm	4,0 kg	MW 30/10 mm	1368 cm ² /m	C 250	2171631
1000 mm	200 mm	20 mm	7,9 kg	MW 30/10 mm	1389 cm ² /m	C 250	2171531

BIRCOLight® mit Gusszarge | NW 200

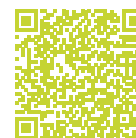

Neue Optik – bewährte Qualität

RINNENELEMENTE MIT AUFSCHWEMMSICHERUNG | OHNE INNENGEFÄLLE

- + Massive Gusszarge mit KTL-Beschichtung
- + Mit Verschiebesicherung der Abdeckung
- + Sicherheitsfalz

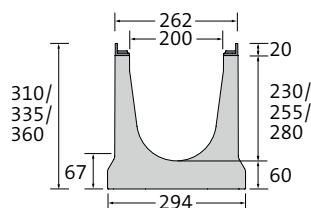

BEZEICHNUNG	LÄNGE	BAUHÖHE AN NUT/FEDER	GEWICHT	KLASSIFIZIERUNG DIN EN 1433	ART.-NR.
Rinne Nr. 0/0	500 mm	310/310 mm	47,0 kg	D 400	217231
Rinne Nr. 0/0	1000 mm	310/310 mm	93,5 kg	D 400	217226
Rinne Nr. 0/0 mit Ablauf DN 200	1000 mm	310/310 mm	92,7 kg	D 400	217233
Rinne Nr. 5/0	1000 mm	335/335 mm	97,1 kg	D 400	217227
Rinne Nr. 10/0	1000 mm	360/360 mm	100,8 kg	D 400	217228

LINIENSINKKASTEN MIT AUFSCHWEMMSICHERUNG | 1-TEILIG

- + Massive Gusszarge mit KTL-Beschichtung
- + 1- oder 2-seitiger Rinnenanschluss bis Nr. 10/0
- + Verzinkter Schlammeimer
- + Einbetonierte KG-Muffe für Rohranschluss DN 200
- + Mit Verschiebesicherung der Abdeckung

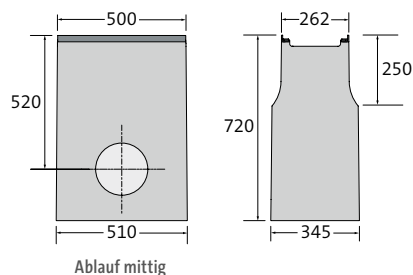

BEZEICHNUNG	LÄNGE AN ZARGE/ AM BODEN	BAUHÖHE	GEWICHT	KLASSIFIZIERUNG DIN EN 1433	ART.-NR.
Liniensinkkasten	500/510 mm	720 mm	136,2 kg	D 400	217235

DOPPELSTEG-GUSSABDECKUNGEN

- + Schwarz-tauchlackiert
- + 4-fach M8-Verschraubung pro Meter
- + Mit Verschiebesicherung
- + Rutschhemmklasse R11/V10

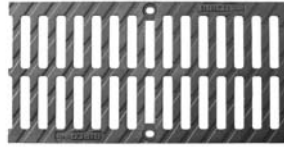

LÄNGE	BREITE	HÖHE	GEWICHT	EINLAUFÖFFNUNG	EINLAUF-QUERSCHNITT	KLASSIFIZIERUNG DIN EN 1433	ART.-NR.
500 mm	250 mm	20 mm	5,2 kg	2x SW 93/18 mm	962 cm ² /m	C 250	217272
500 mm	250 mm	20 mm	6,9 kg	2x SW 93/18 mm	962 cm ² /m	D 400	217274

Auf Wunsch auch KTL mit Pulverbeschichtung nach RAL-Farbtönen erhältlich.

LÄNGSSTABABDECKUNG | GUSS

- + Schwarz-tauchlackiert
- + 4-fach M8-Verschraubung pro Meter
- + Mit Verschiebesicherung

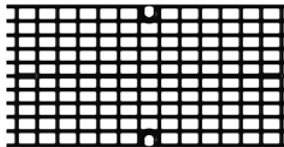

LÄNGE	BREITE	HÖHE	GEWICHT	EINLAUFÖFFNUNG	EINLAUF-QUERSCHNITT	KLASSIFIZIERUNG DIN EN 1433	ART.-NR.
500 mm	250 mm	20 mm	7,5 kg	MW 28/17 mm	1222 cm ² /m	D 400	217296

Auf Wunsch auch KTL mit Pulverbeschichtung nach RAL-Farbtönen erhältlich.

GITTERROST | FEUERVERZINKTER STAHL

- + 4-fach M8-Verschraubung pro Meter
- + Mit Verschiebesicherung
- + Rutschhemmklasse: R10/V10

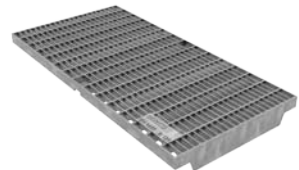
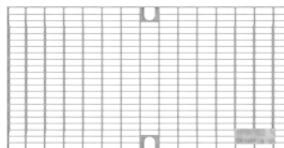

LÄNGE	BREITE	HÖHE	GEWICHT	EINLAUFÖFFNUNG	EINLAUF-QUERSCHNITT	KLASSIFIZIERUNG DIN EN 1433	ART.-NR.
500 mm	250 mm	20 mm	4,3 kg	MW 30/10 mm	1783 cm ² /m	B 125	2172941
1000 mm	250 mm	20 mm	8,4 kg	MW 30/10 mm	1807 cm ² /m	B 125	2172931

BIRCOLight® mit Gusszarge | Zubehör

Neue Optik – bewährte Qualität

ENDSCHEIBEN FÜR NW 100 | BANDVERZINKTER STAHL

+ Mit angeheftetem Ablaufstutzen

BEZEICHNUNG	BREITE	FÜR BAUHÖHE	GEWICHT	ART-NR.
Endscheibe, Nr. 0/0	160 mm	155 mm	0,3 kg	217040
Endscheibe, Nr. 5/0	160 mm	180 mm	0,3 kg	217041
Endscheibe, Nr. 10/0	160 mm	205 mm	0,4 kg	217042
Endscheibe mit Ablauf DN 110, Nr. 0/0	160 mm	155 mm	0,6 kg	217045
Endscheibe mit Ablauf DN 110, Nr. 5/0	160 mm	180 mm	0,7 kg	217046
Endscheibe mit Ablauf DN 110, Nr. 10/0	160 mm	205 mm	0,7 kg	217047

ENDSCHEIBEN FÜR NW 150 | BANDVERZINKTER STAHL

+ Mit angeheftetem Ablaufstutzen

BEZEICHNUNG	BREITE	FÜR BAUHÖHE	GEWICHT	ART-NR.
Endscheibe, Nr. 0/0	210 mm	230 mm	0,6 kg	217140
Endscheibe, Nr. 5/0	210 mm	255 mm	0,7 kg	217141
Endscheibe, Nr. 10/0	210 mm	280 mm	0,8 kg	217142
Endscheibe mit Ablauf DN 160, Nr. 0/0	210 mm	230 mm	0,9 kg	217145
Endscheibe mit Ablauf DN 160, Nr. 5/0	210 mm	255 mm	1,0 kg	217146
Endscheibe mit Ablauf DN 160, Nr. 10/0	210 mm	280 mm	1,1 kg	217147

ENDSCHEIBEN FÜR NW 200 | BANDVERZINKTER STAHL

+ Mit angeheftetem Ablaufstutzen

BEZEICHNUNG	BREITE	FÜR BAUHÖHE	GEWICHT	ART-NR.
Endscheibe, Nr. 0/0 bis Nr. 5/0	260 mm	310 - 330 mm	1,1 kg	217240
Endscheibe, Nr. 10/0	260 mm	360 mm	1,2 kg	217242
Endscheibe mit Ablauf DN 200, Nr. 0/0	260 mm	310 mm	1,7 kg	217245
Endscheibe mit Ablauf DN 200, Nr. 5/0	260 mm	330 mm	1,8 kg	217246
Endscheibe mit Ablauf DN 200, Nr. 10/0	260 mm	360 mm	1,8 kg	217247

GERUCHSVERSCHLUSS FÜR LINIENSINKKASTEN | PP

- + Geruchsverschluss für Ablauf mit KG-Muffe DN 160 für 1-teiligen Sinkkasten

BEZEICHNUNG	GEWICHT	ART.-NR.
Innenliegender Geruchsverschluss DN 160 passend für KG Rohranschluss, 1-teilig	0,2 kg	605002

BIRCOLight mit Gusszarge® Entwässerungsleistung

Die Rinnensysteme von BIRCO haben hervorragende Entwässerungsleistungen. Neben dieser Tabelle bietet BIRCO einen objektbezogenen hydraulischen Berechnungsservice an.

BIRCOLight® MIT GUSSZARGE NW 100

	ENTWÄSSERUNGSLEISTUNG AM RINNENENDE	QUERSCHNITTSFLÄCHE AM RINNENENDE
Nr. 0/0	4,96 l/sec	89,0 cm ²
Nr. 5/0	6,35 l/sec	114,0 cm ²
Nr. 10/0	7,74 l/sec	139,0 cm ²

BIRCOLight® MIT GUSSZARGE NW 150

	ENTWÄSSERUNGSLEISTUNG AM RINNENENDE	QUERSCHNITTSFLÄCHE AM RINNENENDE
Nr. 0/0	10,34 l/sec	186,14 cm ²
Nr. 5/0	12,41 l/sec	223,42 cm ²
Nr. 10/0	14,48 l/sec	260,69 cm ²

BIRCOLight® MIT GUSSZARGE NW 200

	ENTWÄSSERUNGSLEISTUNG AM RINNENENDE	QUERSCHNITTSFLÄCHE AM RINNENENDE
Nr. 0/0	20,70 l/sec	372,64 cm ²
Nr. 5/0	23,48 l/sec	422,66 cm ²
Nr. 10/0	26,26 l/sec	472,69 cm ²

Diese Tabellen können nur in einigen Fällen das gewünschte Ergebnis liefern, da die Aufgabenstellung sich größtenteils an den örtlichen Verhältnissen orientiert, d. h. an der Lage der vorhandenen Ablaufschächte, der Anzahl der Stränge etc. Daher empfehlen wir unsere werkseitige hydraulische Berechnung mit einem Ausführungsvorschlag.

BIRCOLight® mit Gusszarge Bohrungen

BIRCOLight® mit Gusszarge Entwässerungsrinnen können mit waagrechten und senkrechten Bohrungen versehen werden.

NENNWEITE	BOHRUNG WAAGRECHT MAXIMAL	BOHRUNG SENKRECHT MAXIMAL
100	DN 110*	DN 110
150	DN 110 / 160*	DN 160
200	DN 160 / 200**	DN 200

* ab Rinne Nr. 5/0, ** ab Rinne Nr. 10/0

Bohrungen müssen einen Mindestabstand von 100 mm zum Rinnenende haben.

BIRCOLight triloc®

Mit smartem Verschlusssystem für mehr Möglichkeiten



Das vielseitige BIRCOLight®-System besticht durch Leichtigkeit und Robustheit – selbst bei anspruchsvollen hydraulischen Bedingungen. Aber auch in punkto Sicherheit weiß es zu überzeugen. Dank des intelligenten Verschlussystems BIRCOtriloc® lässt sich die Abdeckung schnell und unkompliziert befestigen, ohne zu verrutschen. Diese langlebige und präzise Lösung gewährleistet eine zuverlässige Sicherung der Abdeckung, die bei Bedarf – beispielsweise zur Reinigung oder Wartung – leicht geöffnet und ebenso einfach wieder verschlossen werden kann. Die Kombination aus Verschiebeschutz, Schnellverschluss und optionaler Verschraubung macht die BIRCOLight triloc® zu einer smarten 3-in-1-Lösung.

FAKTEN

- + Rinnensystem: NW 100, 150, 200 und 300 ohne Innengefälle
- + Baulängen: 0,50 und 1,00 Meter
- + Hochwertiger C 40/50 Beton
- + Mit Aufschwemmsicherung
- + Ohne Querstege
- + Steg-Gussabdeckung mit BIRCOtriloc® verschraubt
- + Gitterrost aus verzinktem Stahl
- + CE-konform
- + Belastungsklasse: E 600

EINSATZBEREICHE

- + Garten- und Landschaftsbau
- + Wohn- und Städtebau
- + Öffentliche Plätze
- + Parkplätze
- + Einfahrtsbereiche



A 15 bis E 600

(bei NW 100 und NW 150)



A 15 bis D 400

(bei NW 200 und NW 300)

Das intelligente „Drei-in-Eins-System“ BIRCOtriloc®

+ Schnellverschluss

Schnell verschlossen / schnell geöffnet: So gehen Reinigung und Wartung problemlos und in kürzester Zeit. Der stabile Schnellverschluss erfüllt die Vorgaben an Sicherheit und Arretierung nach DIN EN 1433. Mit der Belastungsklasse E 600 sind die gängigsten Entwässerungsprojekte kein Problem. Eine innovative Konstruktion macht BIRCOtriloc® einzigartig. Das System rastet punktgenau und fest ein. Durch die offene Bauart wird eine Verschmutzung und Vertrocknung minimiert, wodurch das Aus- und Einrasten auch nach Jahren perfekt funktioniert.

+ Verschiebesicherung

Eine stabile Fixierung der Abdeckungen in der Rinne ist essentiell für die Langlebigkeit von Kastenrinnen. Speziell bei drehenden Fahrzeugen oder Beschleunigung schräg zur Linienentwässerung, bietet eine stabile Verschiebesicherung wesentliche Vorteile. BIRCOLight® triloc® verfügt über 4 Arretierungspunkte je Meter. Dies sorgt für den perfekten Sitz unserer Abdeckungen.

+ Optionale und nachträgliche Verschraubung

Flexibilität über die heutige Planung hinaus. Nur das intelligente System BIRCOtriloc® bietet die Verbindung Schnellverschluss und Fixierung durch Schrauben. Wo heute noch ein Schnellverschluss Sinn macht, kann morgen eine Fixierung durch Schrauben von Vorteil oder sogar gesetzlich vorgeschrieben sein. Ob nun von Beginn an geplant oder erst nachträglich gewünscht, durch Entfernen der Schnellverschluss-Arretierung, ist das Gewinde für M8-Schrauben nutzbar. Ebenso einfach lässt sich ein verschraubtes System auf unseren Schnellverschluss umbauen. Oft ist eine Kombination aus Verschraubung und Schnellverschluss sinnvoll, z.B. wenn an manchen Stellen das System häufig für Reinigungsarbeiten geöffnet werden muss, wie zum Beispiel an Abläufen oder Sinkkästen.



IM ÜBERBLICK:

Alle Argumente für die BIRCOlight triloc®

1 KANTEN-/KORROSIONSSCHUTZ

- + 4 mm Massivstahlzarge mit 70 µm Zink beschichtet, im Beton verankert
- + Bündiger Anschluss des Oberflächenbelags an die Massivstahlzarge

2 WERKSTOFFQUALITÄT

- + Hochwertiger C 40/50 Beton
- + Druckfestigkeit, Frost- und Tausalzbeständigkeit garantieren Langlebigkeit und Investitionsschutz

3 VERSCHLUSSPRINZIP

- + Durch die Feder schnelles Einlegen und fester Halt der Abdeckungen in der Rinne
- + Optional auch mit Verschraubung / mit nachträglicher Verschraubung möglich

4 SICHERHEITSFALZ

- + Einsehbarer Sicherheitsfalz zur Stoßabdichtung der Rinnenelemente (kann mit BIRCO Dichtstoff SF-Connect zusätzlich verfugt werden)

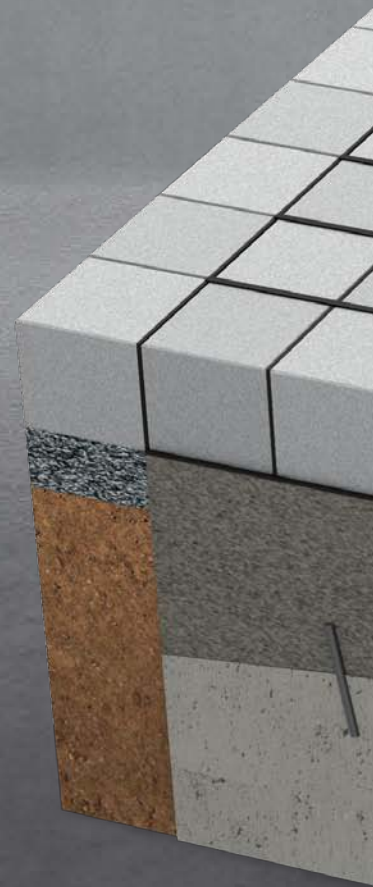

Im Ausschreibungsmanager
schnell die passenden
Ausschreibungstexte finden:

[www.birco.de/
ausschreibungsmanager](http://www.birco.de/ausschreibungsmanager)



Detaillierte Einbau- und
Wartungsanleitungen
bequem als PDF herunterladen:

[www.birco.de/downloads/
kataloge-prospekte-objektfrage-
boegen-und-flyer/](http://www.birco.de/downloads/kataloge-prospekte-objektfrageboegen-und-flyer/)

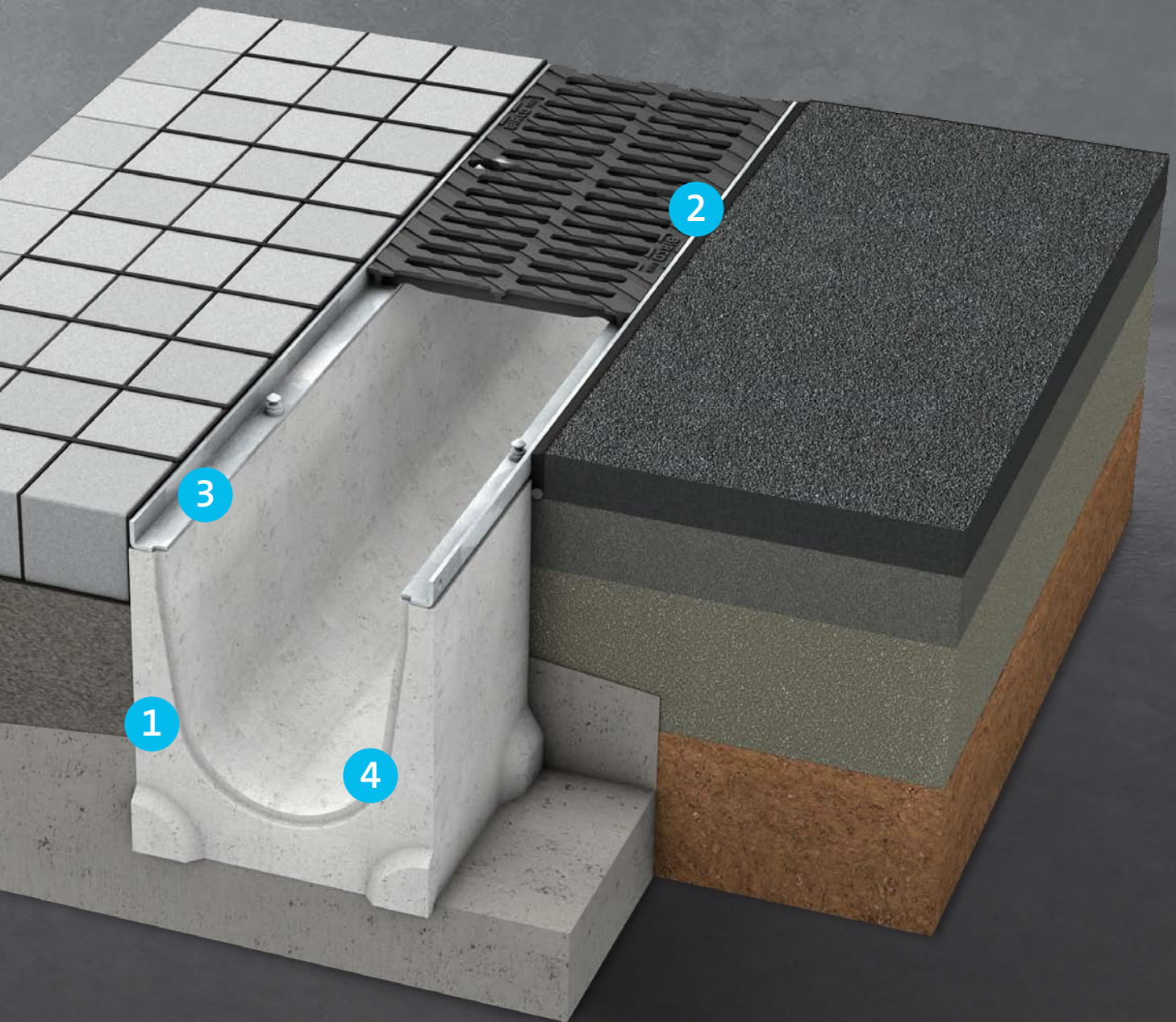

EINFÜHRUNG

ENTWÄSSERUNGSRINNEN
Tiefbau ohne WPAG-Zulassung

ENTWÄSSERUNGSRINNEN
Tiefbau mit WPAG-Zulassung

ENTWÄSSERUNGSRINNEN
Gälabaubau

INFORMATION

BIRCOLight triloc® | NW 100

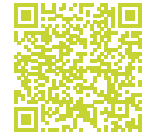

Rinne mit neuem Verschlusssystem für mehr Möglichkeiten

RINNENELEMENTE MIT AUFSCHWEMMSICHERUNG | OHNE INNENGEFÄLLE

- + Feuerverzinkte Massivstahlzarge
- + Mit Aufschwemmsicherung
- + Sicherheitsfalz
- + BIRCOtriloc® Schnellverschluss
- + Alternativ BIRCOtriloc® verschraubt (Art.-Nr. mit f)

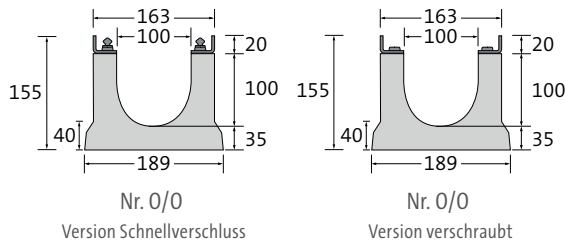

BEZEICHNUNG	LÄNGE	BREITE AN ZARGE/ AM BODEN	BAUHÖHE AN NUT/FEDER	GEWICHT	KLASSIFIZ. DIN EN 1433	ART.-NR. MIT BIRCOtriloc® VERSCHRAUBT	ART.-NR. MIT BIRCOtriloc® SCHNELLVERSCHL.
Rinne Nr. 0/0	500 mm	163/189 mm	155/155 mm	17,2 kg	E 600	2021031f	2021031
Rinne Nr. 0/0	1000 mm	163/189 mm	155/155 mm	34,8 kg	E 600	2021026f	2021026
Rinne Nr. 5/0	1000 mm	163/189 mm	180/180 mm	38,4 kg	E 600	2021027f	2021027
Rinne Nr. 10/0	1000 mm	163/189 mm	205/205 mm	42,1 kg	E 600	2021028f	2021028

LINIENSINKKASTEN | 1-TEILIG

- + 1- oder 2-seitiger Rinnenanschluss bis Nr. 10/0
- + Innenliegender PP-Geruchsverschluss DN 110 für KG und KG-2000 Rohranschluss
- + PP-Schlammeimer
- + Einbetonierte KG-Muffe für Rohranschluss DN 110
- + Feuerverzinkte Massivstahlzarge
- + BIRCOtriloc® Schnellverschluss
- + Alternativ BIRCOtriloc® verschraubt (Art.-Nr. mit f)

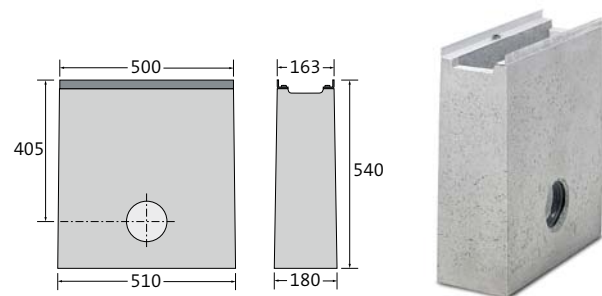

BEZEICHNUNG	LÄNGE AN ZARGE/ AM BODEN	BREITE AN ZARGE/ AM BODEN	BAUHÖHE	GEWICHT	KLASSIFIZIERUNG DIN EN 1433	ART.-NR. MIT BIRCOtriloc® VERSCHRAUBT	ART.-NR. MIT BIRCOtriloc® SCHNELLVERSCHL.
Liniensinkkasten	500/510 mm	163/180 mm	540 mm	62,3 kg	E 600	2021035f	2021035

Ausnahme ab D 400: nicht zum Einbau quer zur Fahrbahn in Autobahnen und Schnellstraßen.

Beachten Sie bitte bei den Klassen D 400 und E 600 den gesonderten Einbau. | Maße und Gewichte können geringfügig abweichen.

DOPPELSTEG-GUSSABDECKUNGEN

- + Schwarz-tauchlackiert
- + Auf Wunsch auch verzinkt oder KTL mit Pulverbeschichtung nach RAL-Farbtönen erhältlich
- + 4-fach BIRCOtriloc® Schnellverschluss pro Meter
- + Alternativ 4-fach M8-BIRCOtriloc® Verschraubung pro Meter (Artikel-Nummer mit f)
- + Rutschhemmklasse: R11/V10

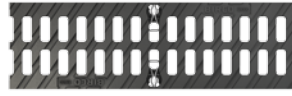

LÄNGE	BREITE	HÖHE	GEWICHT	EINLAUFÖFFNUNG	EINLAUF-QUERSCHNITT	KLASSIFIZIERUNG DIN EN 1433	ART.-NR. MIT BIRCOtriloc® VERSCHRAUBT	ART.-NR. MIT BIRCOtriloc® SCHNELLVERSCHL.
500 mm	153 mm	20 mm	3,3 kg	2x SW 43/16 mm	428 cm ² /m	C 250	2021072f	2021072
500 mm	153 mm	20 mm	4,1 kg	2x SW 43/16 mm	428 cm ² /m	E 600	2021075f	2021075

Auf Wunsch auch KTL mit Pulverbeschichtung nach RAL-Farbtönen erhältlich.

LÄNGSSTABABDECKUNG | GUSS

- + Schwarz-tauchlackiert
- + 4-fach M8/A2-Verschraubung pro Meter
- + Mit Verschiebesicherung

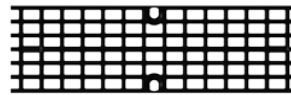

LÄNGE	BREITE	HÖHE	GEWICHT	EINLAUFÖFFNUNG	EINLAUF-QUERSCHNITT	KLASSIFIZIERUNG DIN EN 1433	ART.-NR. MIT BIRCOtriloc® VERSCHRAUBT
500 mm	153 mm	20 mm	4,4 kg	MW 27,5 x 16,5 mm	699 cm ² /m	D 400	2021096f

Auf Wunsch auch KTL mit Pulverbeschichtung nach RAL-Farbtönen erhältlich.

GITTERROST | FEUERVERZINKTER STAHL

- + Feuerverzinkt
- + 4-fach M8-BIRCOtriloc® Verschraubung pro Meter
- + Rutschhemmklasse: R10/V10

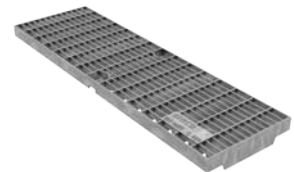
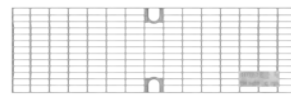

LÄNGE	BREITE	HÖHE	GEWICHT	EINLAUFÖFFNUNG	EINLAUF-QUERSCHNITT	KLASSIFIZIERUNG DIN EN 1433	ART.-NR. MIT BIRCOtriloc® VERSCHRAUBT
500 mm	153 mm	20 mm	2,2 kg	MW 30/10 mm	1017 cm ² /m	C 250	20210651f
1000 mm	153 mm	20 mm	4,5 kg	MW 30/10 mm	1036 cm ² /m	C 250	20210551f

BIRCOLight triloc® | NW 150

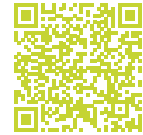

Rinne mit neuem Verschlusssystem für mehr Möglichkeiten

RINNENELEMENTE MIT AUFSCHWEMMSICHERUNG | OHNE INNENGEFÄLLE

- + Feuerverzinkte Massivstahlzarge
- + Mit Aufschwemmsicherung
- + Sicherheitsfalz
- + BIRCOLtriloc® Schnellverschluss
- + Alternativ BIRCOLtriloc® verschraubt (Art.-Nr. mit f)

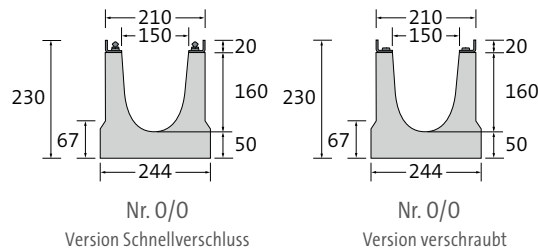

BEZEICHNUNG	LÄNGE	BREITE AN ZARGE/ AM BODEN	BAUHÖHE AN NUT/FEDER	GEWICHT	KLASSIFIZ. DIN EN 1433	ART.-NR. MIT BIRCOLtriloc® VERSCHRAUBT	ART.-NR. MIT BIRCOLtriloc® SCHNELLVERSCHL.
Rinne Nr. 0/0	500 mm	210/244 mm	230/230 mm	31,0 kg	E 600	2021131f	2021131
Rinne Nr. 0/0	1000 mm	210/244 mm	230/230 mm	62,6 kg	E 600	2021126f	2021126
Rinne Nr. 5/0	1000 mm	210/244 mm	255/255 mm	66,4 kg	E 600	2021127f	2021127
Rinne Nr. 10/0	1000 mm	210/244 mm	280/280 mm	70,1 kg	E 600	2021128f	2021128

LINIENSINKKASTEN MIT AUFSCHWEMMSICHERUNG | 1-TEILIG

- + 1- oder 2-seitiger Rinnenanschluss bis Nr. 10/0
- + Mit Aufschwemmsicherung
- + PP-Schlammweimer
- + Einbetonierte KG-Muffe für Rohranschluss DN 160
- + Feuerverzinkte Massivstahlzarge
- + BIRCOLtriloc® Schnellverschluss
- + Alternativ BIRCOLtriloc® verschraubt (Art.-Nr. mit f)

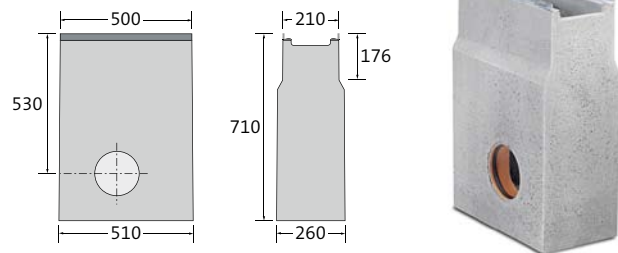

BEZEICHNUNG	LÄNGE AN ZARGE/ AM BODEN	BREITE AN ZARGE/ AM BODEN	BAUHÖHE	GEWICHT	KLASSIFIZIERUNG DIN EN 1433	ART.-NR. MIT BIRCOLtriloc® VERSCHRAUBT	ART.-NR. MIT BIRCOLtriloc® SCHNELLVERSCHL.
Liniensinkkasten	500/510 mm	210/260 mm	710 mm	112,0 kg	E 600	2021135f	2021135

Ausnahme ab D 400: nicht zum Einbau quer zur Fahrbahn in Autobahnen und Schnellstraßen.

Beachten Sie bitte bei den Klassen D 400 und E 600 den gesonderten Einbau. | Maße und Gewichte können geringfügig abweichen.

DOPPELSTEG-GUSSABDECKUNGEN

- + Schwarz-tauchlackiert
- + Auf Wunsch auch verzinkt oder KTL mit Pulverbeschichtung nach RAL-Farbtönen erhältlich
- + 4-fach BIRCOtriloc® Schnellverschluss pro Meter
- + Alternativ 4-fach M8-BIRCOtriloc® Verschraubung pro Meter (Artikel-Nummer mit f)
- + Rutschhemmklasse: R11/V10

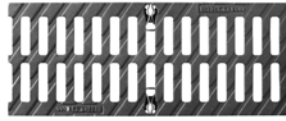

LÄNGE	BREITE	HÖHE	GEWICHT	EINLAUFÖFFNUNG	EINLAUF-QUERSCHNITT	KLASSIFIZIERUNG DIN EN 1433	ART.-NR. MIT BIRCOtriloc® VERSCHRAUBT	ART.-NR. MIT BIRCOtriloc® SCHNELLVERSCHL.
500 mm	200 mm	20 mm	5,6 kg	2x SW 68/16 mm	685 cm ² /m	C 250	2021172f	2021172
500 mm	200 mm	20 mm	6,1 kg	2x SW 68/16 mm	685 cm ² /m	E 600	2021175f	2021175

Auf Wunsch auch KTL mit Pulverbeschichtung nach RAL-Farbtönen erhältlich.

LÄNGSSTABABDECKUNG | GUSS

- + Schwarz-tauchlackiert
- + 4-fach M8/A2-Verschraubung pro Meter
- + Mit Verschiebesicherung



Abbildung ähnlich

LÄNGE	BREITE	HÖHE	GEWICHT	EINLAUFÖFFNUNG	EINLAUF-QUERSCHNITT	KLASSIFIZIERUNG DIN EN 1433	ART.-NR. MIT BIRCOtriloc® VERSCHRAUBT
500 mm	200 mm	20 mm	5,5 kg	MW 27,5 x 16,5 mm	960 cm ² /m	D 400	2021196f

Auf Wunsch auch KTL mit Pulverbeschichtung nach RAL-Farbtönen erhältlich.

GITTERROST | FEUERVERZINKTER STAHL

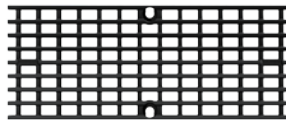
- + Feuerverzinkt
- + 4-fach M8-BIRCOtriloc® Verschraubung pro Meter
- + Rutschhemmklasse: R10/V10



Abbildung ähnlich

LÄNGE	BREITE	HÖHE	GEWICHT	EINLAUFÖFFNUNG	EINLAUF-QUERSCHNITT	KLASSIFIZIERUNG DIN EN 1433	ART.-NR. MIT BIRCOtriloc® VERSCHRAUBT
500 mm	200 mm	20 mm	4,0 kg	MW 30/10 mm	1368 cm ² /m	C 250	20211651f
1000 mm	200 mm	20 mm	7,9 kg	MW 30/10 mm	1389 cm ² /m	C 250	20211551f

BIRCOLight triloc® | NW 200

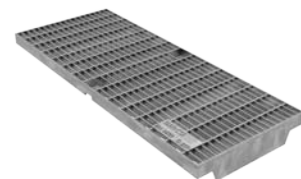
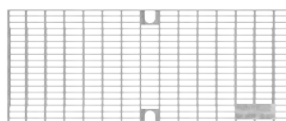
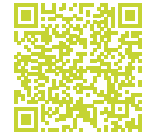

Rinne mit besonderem Verschlussystem für mehr Möglichkeiten

RINNENELEMENTE MIT AUFSCHWEMMSICHERUNG | OHNE INNENGEFÄLLE

- + Feuerverzinkte Massivstahlzarge
- + Mit Aufschwemmsicherung
- + Sicherheitsfalz
- + BIRCOtriloc® Schnellverschluss
- + Alternativ BIRCOtriloc® verschraubt (Art.-Nr. mit f)

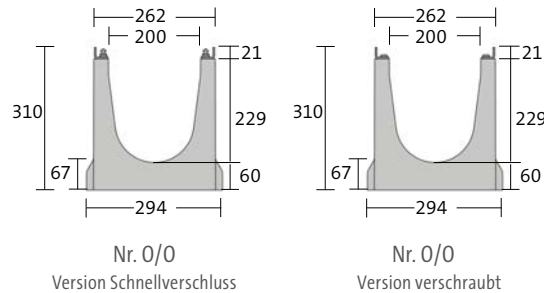

BEZEICHNUNG	LÄNGE	BREITE AN ZARGE/AM BODEN	BAUHÖHE AN NUT/FEDER	GEWICHT	KLASSIFIZIERUNG DIN EN 1433	ART.-NR. MIT BIRCOtriloc® VERSCHRAUBT	ART.-NR. MIT BIRCOtriloc® SCHNELLVERSCHL.
Rinne Nr. 0/0	500 mm	262/294 mm	310/310 mm	47,0 kg	D 400	2021231f	2021231
Rinne Nr. 0/0	1000 mm	262/294 mm	310/310 mm	92,7 kg	D 400	2021226f	2021226
Rinne Nr. 5/0	1000 mm	262/294 mm	330/330 mm	95,7 kg	D 400	2021227f	2021227
Rinne Nr. 10/0	1000 mm	262/294 mm	360/360 mm	100,0 kg	D 400	2021228f	2021228

LINIENSINKKASTEN MIT AUFSCHWEMMSICHERUNG | 1-TEILIG

- + 1- oder 2-seitiger Rinnenanschluss bis Nr. 10
- + Mit Aufschwemmsicherung
- + PP-Schlammemeier
- + Einbetonierte KG-Muffe für Rohranschluss DN 200
- + Ohne Geruchsverschluss
- + Feuerverzinkte Massivstahlzarge
- + BIRCOtriloc® Schnellverschluss
- + Alternativ BIRCOtriloc® verschraubt (Art.-Nr. mit f)

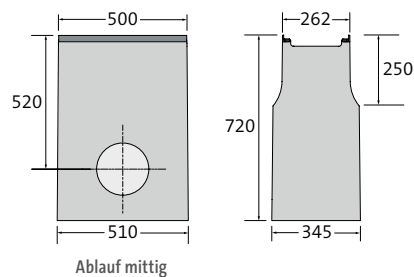

BEZEICHNUNG	LÄNGE AN ZARGE/AM BODEN	BREITE AN ZARGE/AM BODEN	BAUHÖHE	GEWICHT	KLASSIFIZIERUNG DIN EN 1433	ART.-NR. MIT BIRCOtriloc® VERSCHRAUBT	ART.-NR. MIT BIRCOtriloc® SCHNELLVERSCHL.
Liniensinkkasten	500/510 mm	262/345 mm	720 mm	139,2 kg	D 400	20212351f	20212351

Ausnahme ab D 400: nicht zum Einbau quer zur Fahrbahn in Autobahnen und Schnellstraßen.

Beachten Sie bitte bei den Klassen D 400 und E 600 den gesonderten Einbau. | Maße und Gewichte können geringfügig abweichen.

DOPPELSTEG-GUSSABDECKUNGEN

- + Schwarz-tauchlackiert
- + 4-fach BIRCOtriloc® Schnellverschluss pro Meter
- + Alternativ 4-fach M8-BIRCOtriloc® Verschraubung pro Meter (Artikel-Nummer mit f)
- + Rutschhemmklasse: R11/V10

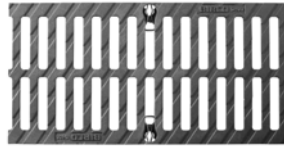

LÄNGE	BREITE	HÖHE	GEWICHT	EINLAUFÖFFNUNG	EINLAUF-QUERSCHNITT	KLASSIFIZIERUNG DIN EN 1433	ART.-NR. MIT BIRCOtriloc® VERSCHRAUBT	ART.-NR. MIT BIRCOtriloc® SCHNELLVERSCHL.
500 mm	250 mm	20 mm	5,2 kg	2x SW 93/18 mm	962 cm ² /m	C 250	2021272f	2021272
500 mm	250 mm	20 mm	6,9 kg	2x SW 93/18 mm	962 cm ² /m	D 400	2021274f	2021274

Auf Wunsch auch KTL mit Pulverbeschichtung nach RAL-Farbtönen erhältlich.

LÄNGSSTABABDECKUNG | GUSS

- + Schwarz-tauchlackiert
- + 4-fach M8-Verschraubung pro Meter
- + Mit Verschiebesicherung

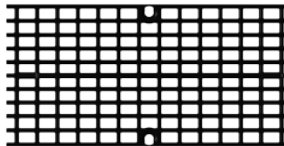

LÄNGE	BREITE	HÖHE	GEWICHT	EINLAUFÖFFNUNG	EINLAUF-QUERSCHNITT	KLASSIFIZIERUNG DIN EN 1433	ART.-NR. MIT BIRCOtriloc® VERSCHRAUBT
500 mm	250 mm	20 mm	7,5 kg	MW 28/17 mm	1222 cm ² /m	D 400	2021296f

Auf Wunsch auch KTL mit Pulverbeschichtung nach RAL-Farbtönen erhältlich.

GITTERROST | FEUERVERZINKTER STAHL

- + 4-fach M8-Verschraubung pro Meter
- + Mit Verschiebesicherung
- + Rutschhemmklasse: R10/V10

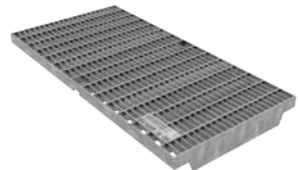
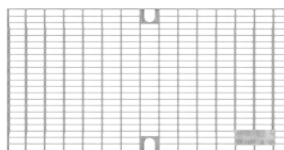

LÄNGE	BREITE	HÖHE	GEWICHT	EINLAUFÖFFNUNG	EINLAUF-QUERSCHNITT	KLASSIFIZIERUNG DIN EN 1433	ART.-NR. MIT BIRCOtriloc® VERSCHRAUBT
500 mm	250 mm	20 mm	4,3 kg	MW 30/10 mm	1783 cm ² /m	A 15 – B 125	20212632f
1000 mm	250 mm	20 mm	8,4 kg	MW 30/10 mm	1807 cm ² /m	A 15 – B 125	20212532f

BIRCOLight triloc® | NW 300



Rinne mit besonderem Verschlussystem für mehr Möglichkeiten

RINNEELEMENTE MIT AUFSCHWEMMSICHERUNG | OHNE INNENGEFÄLLE

- + Feuerverzinkte Massivstahlzarge
- + Mit Aufschwemmsicherung
- + Sicherheitsfalz
- + BIRCOtriloc® verschraubt

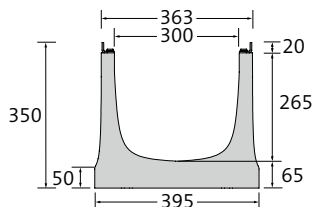

BEZEICHNUNG	LÄNGE	BREITE AN ZARGE/AM BODEN	BAUHÖHE AN NUT/FEDER	GEWICHT	KLASSIFIZIERUNG DIN EN 1433	ART.-NR. MIT BIRCOtriloc® VERSCHRAUBT
Rinne Nr. 0/0	500 mm	363/395 mm	350/350 mm	61,5 kg	D 400	2021331f
Rinne Nr. 0/0	1000 mm	363/395 mm	350/350 mm	123,0 kg	D 400	2021326f

DOPPELSTEG-GUSSABDECKUNGEN

- + Schwarz-tauchlackiert
- + 4-fach M8-BIRCOtriloc® Verschraubung pro Meter
- + Rutschhemmklasse R11/V10

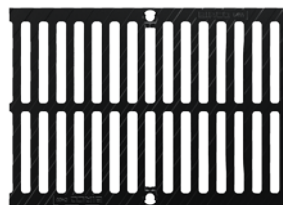

LÄNGE	BREITE	HÖHE	GEWICHT	EINLAUFÖFFNUNG	EINLAUF-QUERSCHNITT	KLASSIFIZIERUNG DIN EN 1433	ART.-NR. MIT BIRCOtriloc® VERSCHRAUBT
500 mm	350 mm	21 mm	13,4 kg	2x SW 142/16 mm	1446 cm ² /m	D 400	2021374f

Auf Wunsch auch KTL mit Pulverbeschichtung nach RAL-Farbtönen erhältlich.

Zubehör BIRCOLight triloc®

Rinne mit besonderem Verschlusssystem für mehr Möglichkeiten

ENDSCHEIBEN FÜR NW 100

- + Bandverzinkt
- + Mit angeheftetem Ablaufstutzen

BEZEICHNUNG	BREITE	FÜR BAUHÖHE	GEWICHT	ART.-NR.
Endscheibe, verzinkt, Nr. 0/0, 5/0	160 mm	155 – 175 mm	0,3 kg	20210401
Endscheibe, verzinkt, Nr. 10/0	160 mm	195 – 205 mm	0,4 kg	2021042
Endscheibe mit Ablauf DN 110, verzinkt, Nr. 0/0	160 mm	155 mm	0,6 kg	2021045
Endscheibe mit Ablauf DN 110, verzinkt, Nr. 5/0	160 mm	180 mm	0,7 kg	2021046
Endscheibe mit Ablauf DN 110, verzinkt, Nr. 10/0	160 mm	205 mm	0,7 kg	2021047

ENDSCHEIBEN FÜR NW 150

- + Bandverzinkt
- + Mit angeheftetem Ablaufstutzen

BEZEICHNUNG	BREITE	FÜR BAUHÖHE	GEWICHT	ART.-NR.
Endscheibe, verzinkt, Nr. 0/0	210 mm	230 – 250 mm	0,6 kg	2021140
Endscheibe, verzinkt, Nr. 5/0	210 mm	250 – 270 mm	0,7 kg	2021141
Endscheibe, verzinkt, Nr. 10/0	210 mm	270 – 280 mm	0,8 kg	2021142
Endscheibe mit Ablauf DN 160, verzinkt, Nr. 0/0	210 mm	230 mm	0,9 kg	2021145
Endscheibe mit Ablauf DN 160, verzinkt, Nr. 5/0	210 mm	255 mm	1,0 kg	2021146
Endscheibe mit Ablauf DN 160, verzinkt, Nr. 10/0	210 mm	280 mm	1,1 kg	2021147

ENDSCHEIBEN FÜR NW 200 | BANDVERZINKTER STAHL

- + Mit angeheftetem Ablaufstutzen

BEZEICHNUNG	BREITE	FÜR BAUHÖHE	GEWICHT	ART.-NR.
Endscheibe, Nr. 0/0, Nr. 5/0	260 mm	310 – 330 mm	1,1 kg	20212401
Endscheibe, Nr. 10/0	260 mm	360 mm	1,2 kg	2021242
Endscheibe mit Ablauf DN 200, Nr. 0/0	260 mm	310 mm	1,7 kg	2021245
Endscheibe mit Ablauf DN 200, Nr. 5/0	260 mm	330 mm	1,8 kg	2021246
Endscheibe mit Ablauf DN 200, Nr. 10/0	260 mm	360 mm	1,8 kg	2021247

ENDSCHEIBEN FÜR NW 300 | BANDVERZINKTER STAHL

- + Mit angeheftetem Ablaufstutzen

BEZEICHNUNG	BREITE	FÜR BAUHÖHE	GEWICHT	ART.-NR.
Endscheibe, Nr. 0/0	360 mm	350 mm	1,7 kg	2021340
Endscheibe mit Ablauf DN 200, Nr. 0/0	360 mm	350 mm	2,3 kg	2021345

SCHLAMMEIMER FÜR ENTWÄSSERUNGSRINNEN MIT SENKRECHTER BOHRUNG NW 300 | VERZINKTER STAHL

- + Mit Auflagering aus PE für KG-2000 Muffe
- + KTL-beschichtet RAL 9005
- + nur in Verbindung mit senkrechter Bohrung DN 200 mit KG-2000 Muffe

BEZEICHNUNG	DRUCHMESSER	HÖHE	GEWICHT	ART.-NR.
Schlammeimer DN 200 - Ø 170	170 mm	167 mm	0,9 kg	603044

BIRCOLight triloc® Entwässerungsleistung

Die Rinnensysteme von BIRCO haben hervorragende Entwässerungsleistungen. Neben dieser Tabelle bietet BIRCO einen objektbezogenen hydraulischen Berechnungsservice an.

BIRCOLight triloc® NW 100

BL = 1000 MM	ENTWÄSSERUNGSLEISTUNG AM RINNENENDE	QUERSCHNITTSFLÄCHE AM RINNENENDE
Nr. 0/0	4,96 l/sec	89,0 cm ²
Nr. 5/0	6,35 l/sec	114,0 cm ²
Nr. 10/0	7,74 l/sec	139,0 cm ²

BIRCOLight triloc® NW 150

BL = 1000 MM	ENTWÄSSERUNGSLEISTUNG AM RINNENENDE	QUERSCHNITTSFLÄCHE AM RINNENENDE
Nr. 0/0	10,34 l/sec	186,14 cm ²
Nr. 5/0	12,41 l/sec	223,42 cm ²
Nr. 10/0	14,48 l/sec	260,69 cm ²

BIRCOLight triloc® NW 200

	ENTWÄSSERUNGSLEISTUNG AM RINNENENDE	QUERSCHNITTSFLÄCHE AM RINNENENDE
Nr. 0/0	20,70 l/sec	372,64 cm ²
Nr. 5/0	23,48 l/sec	422,66 cm ²
Nr. 10/0	26,26 l/sec	472,69 cm ²

BIRCOLight triloc® NW 300

	ENTWÄSSERUNGSLEISTUNG AM RINNENENDE	QUERSCHNITTSFLÄCHE AM RINNENENDE
Nr. 0/0	39,50 l/sec	711,80 cm ²

Diese Tabellen können nur in einigen Fällen das gewünschte Ergebnis liefern, da die Aufgabenstellung sich größtenteils an den örtlichen Verhältnissen orientiert, d. h. an der Lage der vorhandenen Ablaufschächte, der Anzahl der Stränge etc. Daher empfehlen wir unsere werkseitige hydraulische Berechnung mit einem Ausführungsvorschlag.

BIRCOLight triloc® Bohrungen

BIRCOLight triloc® Entwässerungsrinnen können mit waagrechten und senkrechten Bohrungen versehen werden.

NENNWEITE	BOHRUNG WAAGERECHT MAXIMAL	BOHRUNG SENKRECHT MAXIMAL
100 mm	DN 110*	DN 110
150 mm	DN 110 / DN 160*	DN 160
200 mm	DN 160 / DN 200**	DN 200
300 mm	DN 200	DN 200

* ab Rinne Nr. 5/0, ** ab Rinne Nr. 10/0
Bohrungen müssen einen Mindestabstand von 100 mm zum Rinnenende haben.

BIRCOLight® Fassadenentwässerung

Ideal für Niederschlags- und Kondenswasserableitung

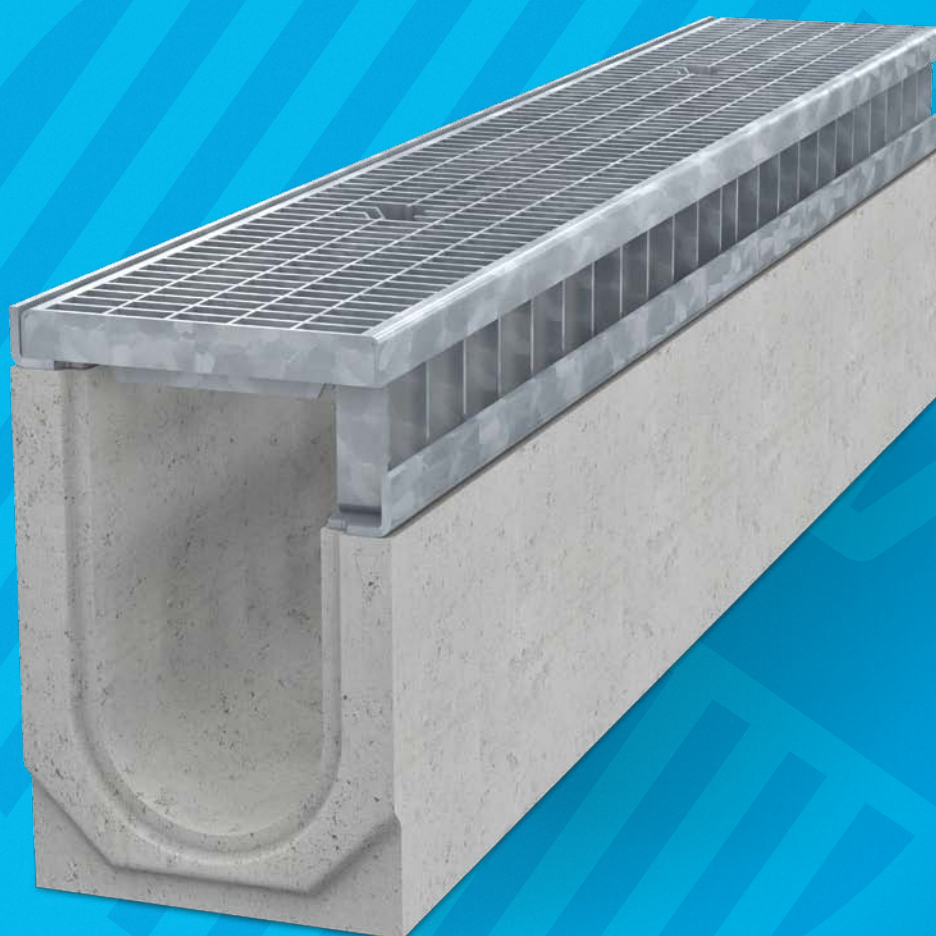

Bei vorgehängten Fassaden sorgt die Spezialrinne BIRCOLight® Fassadenentwässerung mit ihrer innovativen Konstruktion – bestehend aus zwei Schenkeln unterschiedlicher Höhe und einer eigens dafür vorgesehenen Abdeckung – für eine effiziente Ableitung des Niederschlagswassers, das auf die Fassade trifft. Darüber hinaus auch des Kondenswassers, das sich dahinter bildet. Das Wasser wird über ein Tropfblech gezielt in die Rinnenelemente geleitet. Ein besonderer Vorteil dieses Systems ist die Möglichkeit, die Fassadenelemente bei Bedarf auszutauschen, ohne dass die Rinnenelemente entfernt werden müssen.

FAKTEN

- + Rinnensystem: NW 100
- + Baulänge: 1,00 Meter
- + Hochwertiger C 40/50 Beton
- + Aufgeständerte Abdeckung
- + Gitterrost aus verzinktem Stahl, zur Verschraubung
- + Kapazität: großer Speicher und gezielte Ableitung
- + Optik: Aufwertung der Fassade durch direkte Einleitung des Fassadenleitbleches

EINSATZBEREICHE

- + Fassaden

+ Für die nachhaltige Entwässerung von privaten wie öffentlichen Bauvorhaben



Begehrbar



Rollstuhlbefahrbar



PRIVATANWESEN

EINFÜHRUNG

ENTWÄSSERUNGSRINNEN
Tiefbau ohne WHG-Zulassung

ENTWÄSSERUNGSRINNEN
Tiefbau mit WHG-Zulassung

ENTWÄSSERUNGSRINNEN
Galabau

INFORMATION

CODE SCANNEN, UM ZU DEN WEBINHALTEN
DES PRODUKTS ZU GELANGEN



IM ÜBERBLICK:

Alle Argumente für die BIRCOLight® Fassadenentwässerung

1 SPEZIELLE KONSTRUKTION

- + Unterschiedliche Schenkelhöhen
- + Passender Sinkkasten mit innenliegendem PP-Geruchsverschluss und PP-Schlammeimer für die einfache Reinigung

2 LANGELEBIGE STAHLZARGE

- + Massiv und feuerverzinkt
- + Sicherheitsfalz

3 ENTWÄSSERUNG WEITERGEDACHT

- + Niederschlagswasser der Fassadenhaut sowie Kondenswasser (hinter der Fassade) werden über das Tropfblech direkt in das Entwässerungssystem geleitet

4 ÄSTHETISCHE UND FUNKTIONALE ABDECKUNG

- + Fassadengitterrost mit einseitiger Aufständering
- + 2-fach M12/A2-Verschraubung pro Meter
- + Rutschhemmklasse R10/V10
- + Nachträgliche Auswechslung der Fassadenelemente auch ohne Ausbau der Rinne möglich

Im Ausschreibungsmanager
schnell die passenden
Ausschreibungstexte finden:

[www.birco.de/
ausschreibungsmanager](http://www.birco.de/ausschreibungsmanager)



Detaillierte Einbau- und
Wartungsanleitungen
bequem als PDF herunterladen:

[www.birco.de/downloads/
kataloge-prospekte-objektfrage-
boegen-und-flyer/](http://www.birco.de/downloads/kataloge-prospekte-objektfrageboegen-und-flyer/)



PRIVATANWESEN

EINFÜHRUNG

ENTWÄSSERUNGSRINNEN
Tiefbau ohne WHG-Zulassung

ENTWÄSSERUNGSRINNEN
Tiefbau mit WHG-Zulassung

ENTWÄSSERUNGSRINNEN
Galabau

INFORMATION

BIRCOLight®

Fassadenentwässerung |

NW 100

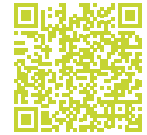

Die BIRCO Rinnen zur Fassadenentwässerung sind mit zwei unterschiedlich hohen Schenkeln und einer speziellen Abdeckung ausgestattet. So fließt sowohl das Niederschlagswasser, das an der Fassadenhaut auftrifft, als auch das Kondenswasser hinter der vorgehängten Fassade über das Tropfblech direkt in die Rinnenelemente.

FASSADENRINNE

- + Unterschiedliche Schenkelhöhen
- + Feuerverzinkte Massivstahlzarge und Combi-Knebel
- + Sicherheitsfalz

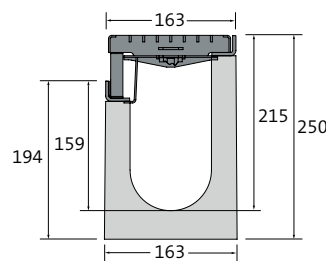

BEZEICHNUNG	LÄNGE	BAUHÖHE SCHENKEL 1 / 2	GEWICHT	ART.-NR.
Fassadenrinne Nr. 20/0	1000 mm	250 / 194 mm	44,3 kg	062101

SINKKASTEN FÜR FASSADEN

- + Unterschiedliche Schenkelhöhen
- + Feuerverzinkte Massivstahlzarge und Combi-Knebel
- + Sicherheitsfalz

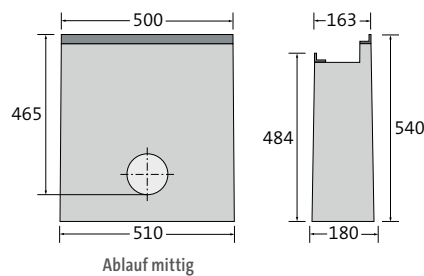

BEZEICHNUNG	LÄNGE AN ZARGE/ AM BODEN	BAUHÖHE SCHENKEL 1 / 2	GEWICHT	ART.-NR.
Fassadensinkkasten	500/510 mm	540 / 484 mm	59,4 kg	062102

FASSADEN-GITTERROST | FEUERVERZINKTER STAHL

- + 2-fach M12/A2-Verschraubung pro Meter
- + Mit einseitiger Aufständerung
- + Rutschhemmklasse R10/V10

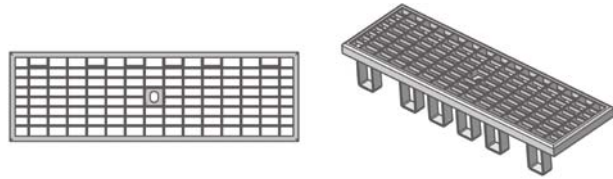

LÄNGE	BREITE	HÖHE (AUFSTÄNDERUNG)	GEWICHT	EINLAUF- ÖFFNUNG	EINLAUFQUERSCHNITT	ART.-NR.
500 mm	153 mm	76 mm	2,3 kg	MW 30/10 mm	1035 cm ² /m	062094
1000 mm	153 mm	76 mm	4,7 kg	MW 30/10 mm	1035 cm ² /m	062093

ENDSCHEIBE FÜR NW 100 | VERZINKTER STAHL

BEZEICHNUNG	GEWICHT	ART.-NR.
Endscheibe für Fassadenrinne NW 100	0,5 kg	021084
Endscheibe mit Ablauf DN 110 für Fassadenrinne NW 100	0,9 kg	021049

Auf Wunsch auch in Edelstahl (V2A) erhältlich.

BIRCOLight® Fassadenrinne Entwässerungsleistung

Die Rinnensysteme von BIRCO haben hervorragende Entwässerungsleistungen. Neben dieser Tabelle bietet BIRCO einen objektbezogenen hydraulischen Berechnungsservice an.

BIRCOLight® NW 100 FASSADENRINNE

	ENTWÄSSERUNGSLEISTUNG AM RINNENENDE	QUERSCHNITTSFLÄCHE AM RINNENENDE
Nr. 20/0	6,9 l/sec	123,6 cm ²

Diese Tabelle kann nur in einigen Fällen das gewünschte Ergebnis liefern, da die Aufgabenstellung sich größtenteils an den örtlichen Verhältnissen orientiert, d. h. an der Lage der vorhandenen Ablaufschächte, der Anzahl der Stränge etc. Daher empfehlen wir unsere werkseitige hydraulische Berechnung mit einem Ausführungsvorschlag.

BIRCOLight® Fassadenrinne Bohrungen

BIRCOLight® Fassadenrinnen können mit senkrechten Bohrungen versehen werden.

NENNWEITE	BOHRUNG SENKRECHT MAXIMAL
100 mm	DN 110

BIRCOparksafe®

Die Entwässerungslösung mit geringer Höhe
und maximaler Effizienz

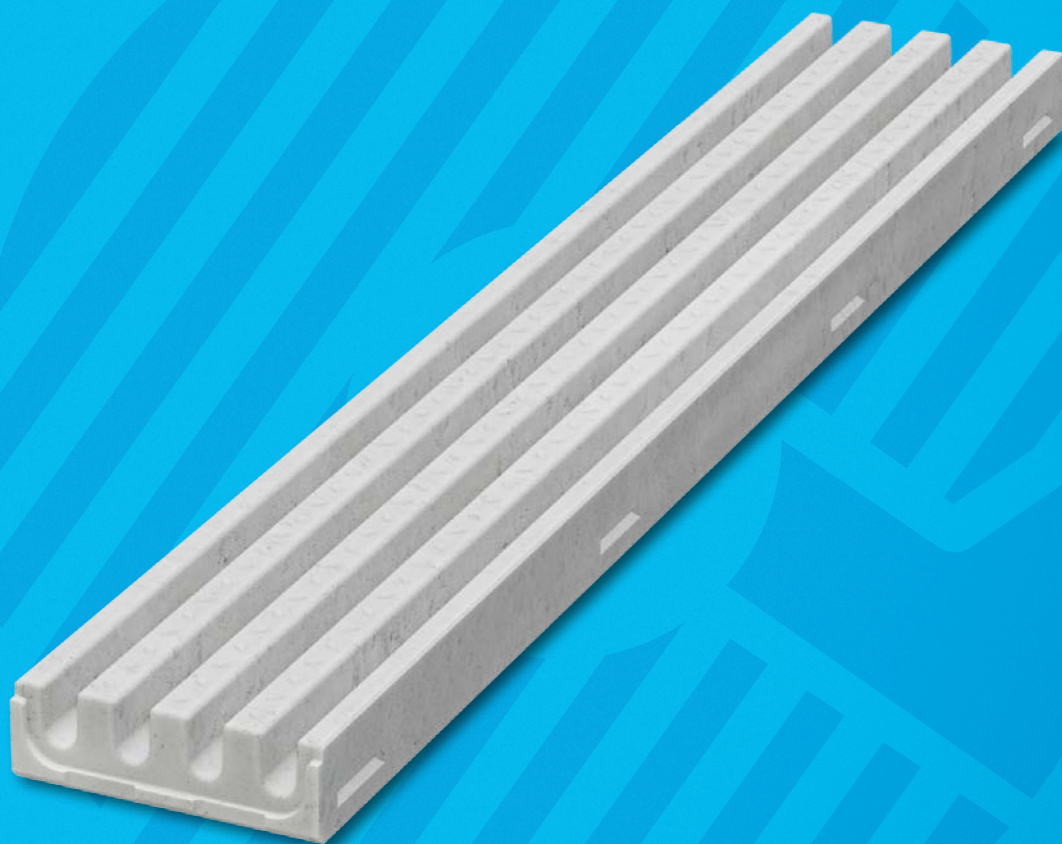

Elegant, leise und effizient – so sollten Parkhäuser und Tiefgaragen entwässert werden. All das und noch einiges mehr bietet die BIRCOparksafe®. Durch die monolithische Bauweise und das ebene Querprofil werden störende Klappergeräusche bei Überführung der Entwässerungslösung verhindert. Die geringe Bauhöhe ermöglicht einen schnellen Einbau, die offene Bauform lässt sich perfekt reinigen.

FAKTEN

- + Baubreite 160, ohne Innengefälle, mit und ohne Ablauf
- + Baulänge: 1,00 Meter
- + Stabile, monolithische Betonrinne mit geringem Gewicht (ca. 14 kg/St.)
- + Rutschhemmende Oberfläche
- + UV-beständig, abriebfest sowie frost- und tausalzbeständig
- + Barrierefrei
- + Recyclebar
- + Belastungsklasse: C 250

EINSATZBEREICHE

- + Parkhäuser und Tiefgaragen
- + Gärten und Fassaden

ENTWÄSSERUNGSSYSTEM

- + Leichtes, monolithisches Rinnensystem in wartungsfreundlicher, offener Bauweise



A 15 bis C 250



ENTWÄSSERUNG FÜR PARKHÄUSER UND TIEFGARAGEN MIT BIRCO PARKSAFE®

EINFÜHRUNG

ENTWÄSSERUNGSRINNEN
Tiefbau ohne WHG-Zulassung

ENTWÄSSERUNGSRINNEN
Tiefbau mit WHG-Zulassung

ENTWÄSSERUNGSRINNEN
Gälabaue

INFORMATION

CODE SCANNEN FÜR WEITERE
ANWENDUNGSBEISPIELE



BIRCOparksafe® | Monolithische Kammrinne Baubreite 160 – Höhe 50 mm



Geringe Höhe, maximale Effizienz

BIRCOPARKSAFE® | ENTWÄSSERUNGS- UND VERDUNSTUNGSRINNE

TEC*

- + Monolithische Rinne, ohne Innengefälle
- + Mit und ohne Ablauf
- + Schlitzweite: 18 mm
- + Sicherheitsfalz
- + Barrierefrei

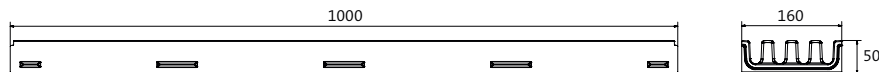

BEZEICHNUNG	LÄNGE	BREITE	HÖHE	GEWICHT	KLASSIFIZIERUNG	ART.-NR.
Rinne Baubreite 160 ohne Ablauf	1000 mm	160 mm	50 mm	14,0 kg	C 250	181126 •
Rinne Baubreite 160 mit Ablauf	1000 mm	160 mm	50 mm	14,0 kg	C 250	181133 •
Ablaufabdeckung	-	-	-	0,1 kg	-	181169 •
Kreuzungselement	160 mm	160 mm	50 mm	2,5 kg	-	181182 •

ENDSCHEIBE

TEC*

- + Edelstahl (V2A)



BEZEICHNUNG	LÄNGE	HÖHE	GEWICHT	KLASSIFIZIERUNG	ART.-NR.
Endscheibe, Edelstahl (V2A)	160 mm	50 mm	0,1 kg	-	181140

ZUBEHÖR

TEC*

BEZEICHNUNG	LÄNGE	BREITE	HÖHE	GEWICHT	ART.-NR.
Bauzeitabdeckung	1000 mm	160 mm	-	0,5 kg	181181 •
Einbaustütze/Stützfuß höhenverstellbar	270 mm	100 mm	bis 255 mm	0,7 kg	181180
Reinigungsrechen	-	-	-	0,4 kg	181110

Maße und Gewichte können geringfügig abweichen.

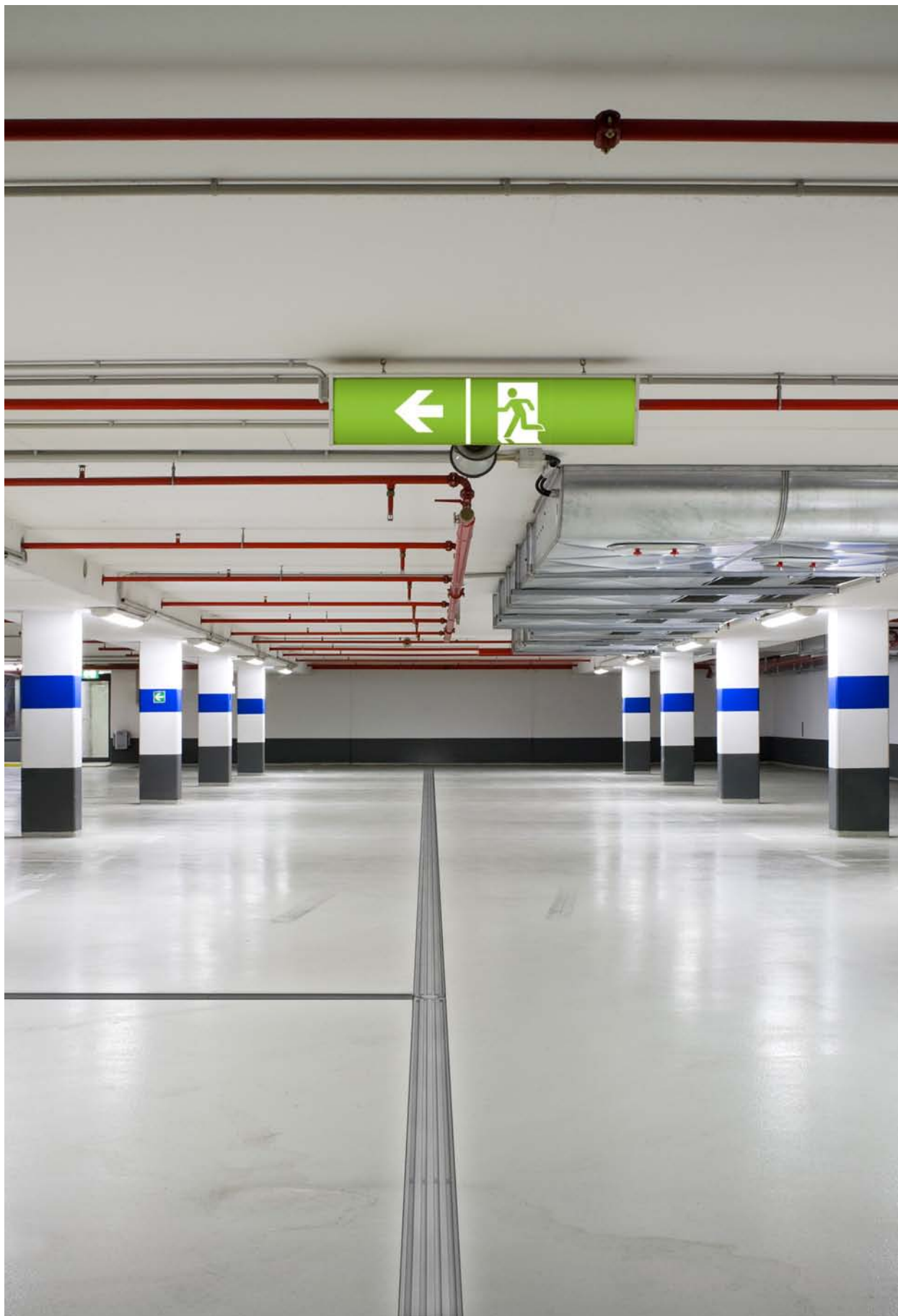

Entwässerung für Parkhäuser und Tiefgaragen mit BIRCOparksafe®

EINFÜHRUNG

ENTWÄSSERUNGSRINNEN
Tiefbau ohne WHG-Zulassung

ENTWÄSSERUNGSRINNEN
Tiefbau mit WHG-Zulassung

ENTWÄSSERUNGSRINNEN
Gälalbau

INFORMATION

BIRCOschlitzaufsätze

Die unsichtbare Entwässerungslösung

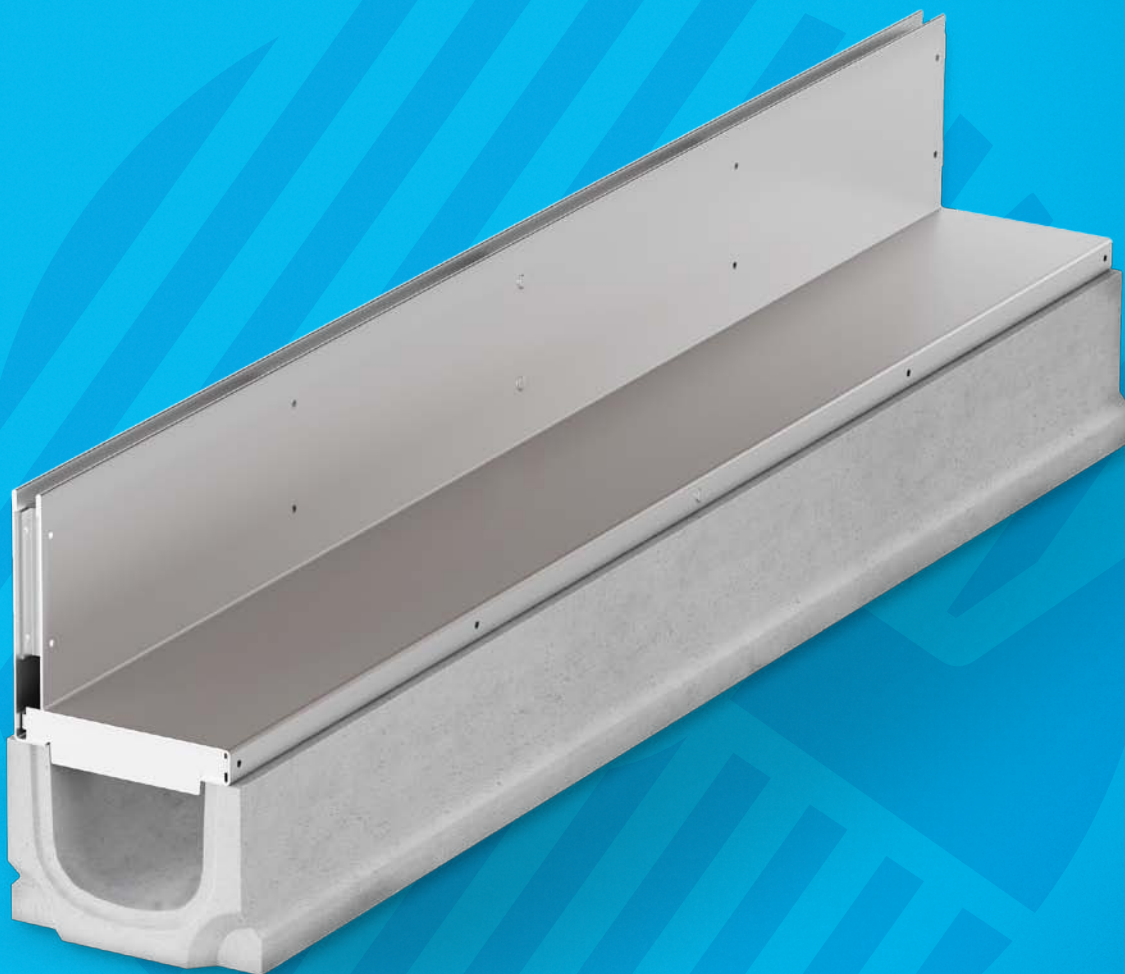

Die Entwässerungslösung, die sich nahtlos in das Stadtbild einfügt: Mit BIRCOschlitzaufätzen lässt sich eine diskrete und leistungsfähige Linienentwässerung realisieren. Die filigranen Aufsätze verschmelzen nahezu unsichtbar mit ihrer Umgebung und bieten eine effektive Entwässerung für urbane Plätze und Fassadenbereiche. Sie erfüllen selbst die anspruchsvollsten gestalterischen Vorgaben und bieten mit einer Materialstärke von 4 mm eine verlässliche Belastbarkeit, selbst in stark frequentierten Bereichen.

FAKTEN

- + Für Rinnen NW 100 und 150 AS
- + Baulängen: 0,50 und 1,00 Meter
- + Verschiedene Bauhöhen
- + Materialstärke 1,5 mm: Stahl verzinkt, mit Magnelis®-Beschichtung (Zink-Aluminium-Magnesium) oder Edelstahl (V2A)
- + Materialstärke 4 mm: Stahl verzinkt oder Edelstahl (V2A)
- + Reinigungs- bzw. Revisionsöffnungen
- + Belastungsklasse C 250 (Materialstärke 1,5 mm), symmetrische Ausführung
- + Belastungsklasse E 600 (Materialstärke 4 mm), symmetrische und asymmetrische Ausführung

EINSATZBEREICHE

- + Plätze und Fassaden
 - + Objekte mit hohen architektonischen Anforderungen
 - + Privater Wohnungsbau
 - + Treppen (asymmetrischer Schlitzaufsatz)
 - + Städte- und Industriebau
 - + Ideal zur Belagstrennung
- + Für die beinahe unsichtbare Entwässerung von Plätzen oder Fassaden. Zur Belagstrennung oder im privaten Wohnungsbau



C 250

A 15 bis C 250 bei
Materialstärke 1,5 mm



E 600

A 15 bis E 600 bei
Materialstärke 4 mm



LE LOUVRE, ABU DHABI

CODE SCANNEN, UM ZU DEN WEBINHALTEN
DES PRODUKTS ZU GELANGEN



IM ÜBERBLICK:

Alle Argumente für die BIRCOschlitzaufsätze

1 WARTUNGSARM

- + Durch den nach unten konisch erweiterten Einlaufschlitz wird ein Selbstreinigungseffekt erzeugt
- + Ein Verstopfen der Entwässerungsschlitze wird zuverlässig verhindert

2 ATTRAKTIVES DESIGN

- + Verbindet architektonische Ansprüche mit bester Entwässerungsleistung
- + Ideal zur Belagstrennung

3 WERKSTOFFQUALITÄT

- + Verzinkter Stahl oder Edelstahl V2A garantieren Langlebigkeit und Investitionsschutz
- + Materialstärke 1,5 mm mit Magnelis®-Beschichtung (Zink-Aluminium-Magnesium) für höchsten Korrosionsschutz
- + Materialstärke 1,5 mm bis Klasse C 250 oder 4 mm für Belastungen bis Klasse E 600

4 SICHERHEITSFALZ

- + Einsehbarer Sicherheitsfalz zur Stoßabdichtung der Rinnenelemente (kann mit BIRCO Dichtstoff SF-Connect zusätzlich verfugt werden)

SCHNELLER UND SICHERER EINBAU

- + Baukastensystem mit integrierten Reinigungs- bzw. Revisionsöffnungen
- + Über die eingebauten Reinigungsöffnungen können die Systeme schnell und einfach gespült werden

FLEXIBLER EINSATZ

- + Zwei Nennweiten, zwei Materialstärken, verschiedene Bauhöhen und unterschiedliche Bauformen schaffen vielseitige Einsatzmöglichkeiten

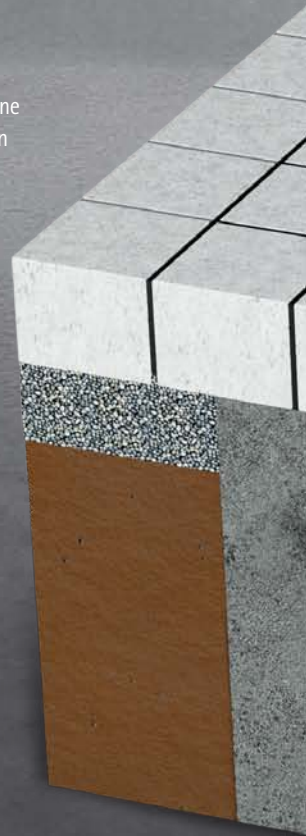

Im Ausschreibungsmanager
schnell die passenden
Ausschreibungstexte finden:

[www.birco.de/
ausschreibungsmanager](http://www.birco.de/ausschreibungsmanager)



Detaillierte Einbau- und
Wartungsanleitungen
bequem als PDF herunterladen:

[www.birco.de/downloads/
kataloge-prospekte-objektfrage-
boegen-und-flyer/](http://www.birco.de/downloads/kataloge-prospekte-objektfrageboegen-und-flyer/)

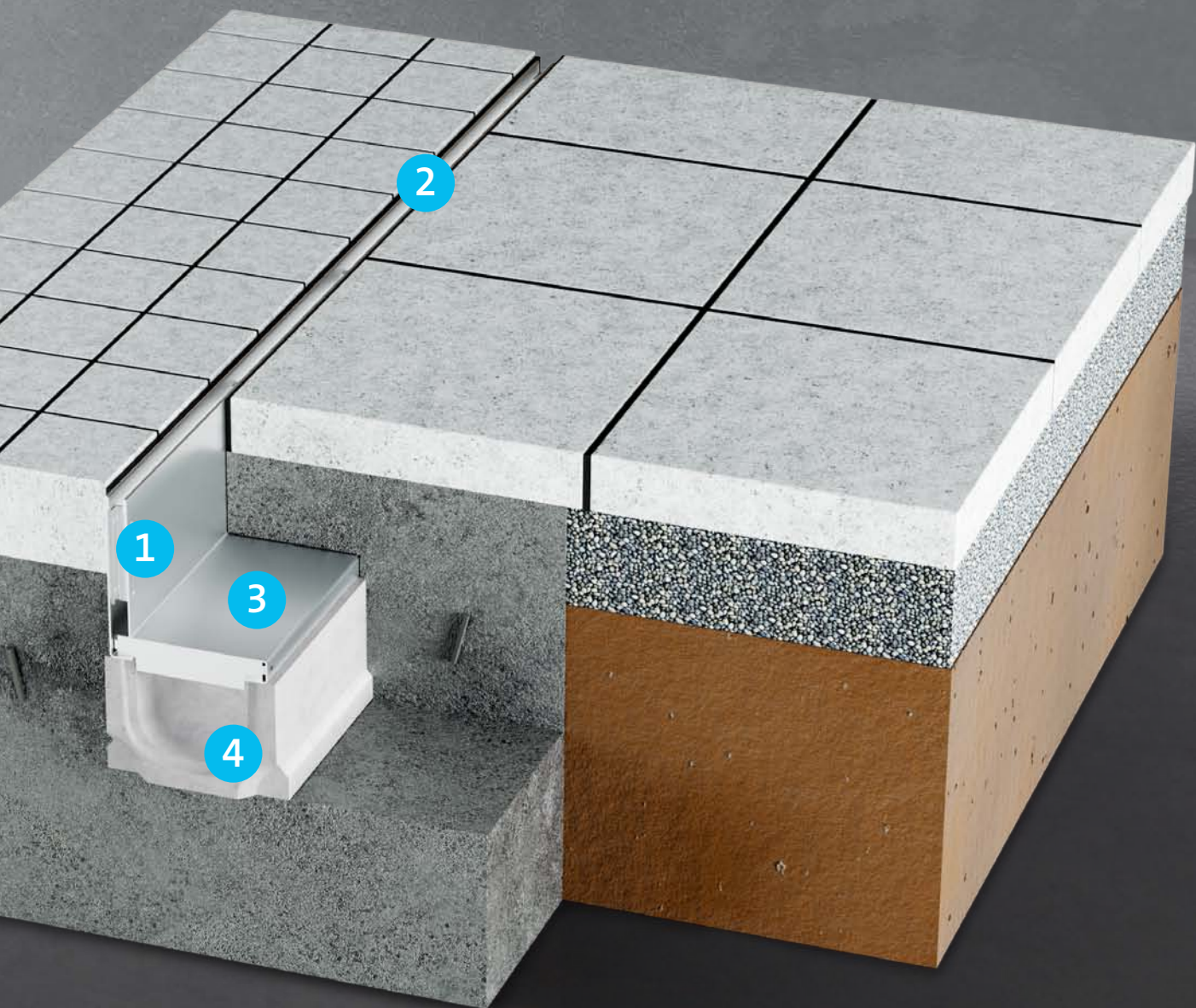

EINFÜHRUNG

ENTWÄSSERUNGSRINNEN
Tiefbau ohne WHG-Zulassung

ENTWÄSSERUNGSRINNEN
Tiefbau mit WHG-Zulassung

ENTWÄSSERUNGSRINNEN
Gälabau

INFORMATION

ENTWÄSSERUNG VON TREPPENANLAGEN

Unser Sicherheitskonzept mit Schlitzaufsätzen

Für die Gewährleistung der Verkehrssicherheit von Treppenanlagen im Freien ist eine effektive Entwässerung unerlässlich. In einem exemplarischen Fall wurde die Entwässerung am Fuß einer Treppe durch einen asymmetrischen Schlitzaufsatz in Kombination mit einer darunterliegenden Betonrinne umgesetzt. Dies ermöglicht die direkte Aufnahme und gezielte Ableitung des anfallenden Wassers im Bereich der Treppe. Diese dezente und effiziente Entwässerungslösung fügt sich nahtlos in jedes Entwässerungskonzept ein und trägt maßgeblich zur Sicherheit bei.



ENTWÄSSERUNG AN DER BELAGSKANTE

Die asymmetrische Gestaltung des Schlitzaufsatzes nutzt die höher ausgeführte Seite als sichtbare Anschlagkante, wobei die Höhe der Kante etwa 35 mm beträgt. Das metallische Band des Schlitzaufsatzes hebt die „Schwelle“ visuell hervor und markiert sie als potenzielle Stolperstelle. Zugleich gewährleistet der Schlitzaufsatz die effiziente Ableitung des Oberflächenwassers, das auf Treppenanlagen oder angrenzenden Flächen anfällt.



ELEGANZ UND EFFIZIENZ: ENTWÄSSERUNG MIT DEN BIRCO SCHLITZRINNEN

EINFÜHRUNG

ENTWÄSSERUNGRINNEN
Tiefbau ohne WHG-Zulassung

ENTWÄSSERUNGRINNEN
Tiefbau mit WHG-Zulassung

ENTWÄSSERUNGRINNEN
Gälabau

INFORMATION

BIRCOschlitzaufsätze | für NW 100

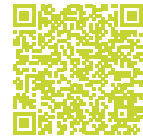

Die unsichtbare Entwässerungslösung – Materialstärke 1,5 mm

SCHLITZAUFsätze | MATERIALSTÄRKE 1,5 MM

- + Asymmetrischer Schlitz
- + Zink-Aluminium-Magnesium-Beschichtung (Magnelis®)
- + Für Rinnenelemente
- + Anschlusshöhe 120, Gesamthöhe 140

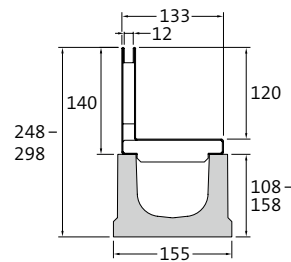

LÄNGE	BREITE	BAUHÖHE	GEWICHT	EINLAUFÖFFNUNG	EINLAUF-QUERSCHNITT	KLASSIFIZIERUNG	ART.-NR.
500 mm	133 mm	140 mm	2,9 kg	SW 12 mm	120 cm ² /m	C 250	4813180
1000 mm	133 mm	140 mm	5,8 kg	SW 12 mm	120 cm ² /m	C 250	4813169

Andere Anschlusshöhe auf Anfrage erhältlich. Auf Wunsch auch in Edelstahl (V2A) erhältlich.

SPÜLKASTENAUFsatz | 2-TEILIG | MATERIALSTÄRKE 1,5 MM

- + Asymmetrischer Schlitz
- + Zink-Aluminium-Magnesium-Beschichtung (Magnelis®)
- + Für Rinnenelemente/Sinkkästen
- + Gesamthöhe 140
- + Mit herausnehmbarem Einsatz als Reinigungs- oder Revisionsöffnung

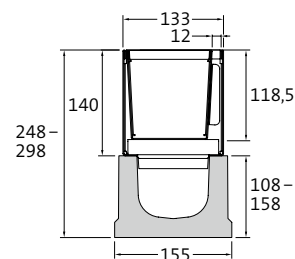

LÄNGE	BREITE	BAUHÖHE	GEWICHT	EINLAUFÖFFNUNG	EINLAUF-QUERSCHNITT	KLASSIFIZIERUNG	ART.-NR.
500 mm	133 mm	140 mm	5,5 kg	SW 12 mm	120 cm ² /m	C 250	4813186

Andere Anschlusshöhe auf Anfrage erhältlich. Auf Wunsch auch in Edelstahl (V2A) erhältlich.

RINNENELEMENTE NW 100 FÜR SCHLITZAUFsätze/SPÜLKASTENAUFsätze | OHNE INNENGEFÄLLE

- + Abgedeckte Betonkante durch Schlitzaufsatz/Spülkastenaufsatz
- + Sicherheitsfalz

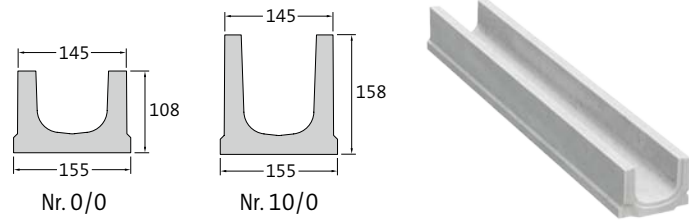

BEZEICHNUNG	LÄNGE	BAUHÖHE AN NUT/FEDER	GEWICHT	KLASSIFIZIERUNG	ART.-NR.
Nr. 0/0	500 mm	108/108 mm	10,5 kg	C 250	4812031
Nr. 0/0	1000 mm	108/108 mm	21,0 kg	C 250	4812026
Nr. 10/0	1000 mm	158/158 mm	26,0 kg	C 250	4812028

SINKKASTEN NW 100 FÜR SPÜLKASTENAUFsätze | 1-TEILIG

- + 1- oder 2-seitiger Rinnenanschluss bis Nr. 10/0
- + Innenliegender Geruchsverschluss DN 110 für KG und KG-2000 Rohranschluss
- + PP-Schlammemeier
- + Einbetonierte KG-Muffe für Rohranschluss DN 110

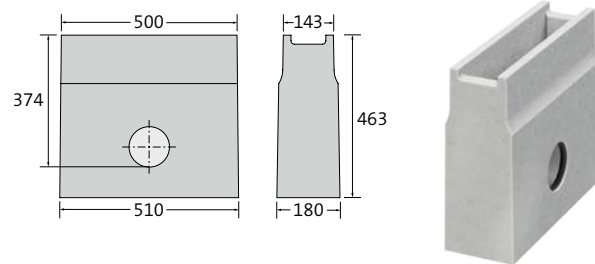

BEZEICHNUNG	LÄNGE	BAUHÖHE	GEWICHT	KLASSIFIZIERUNG	ART.-NR.
Sinkkasten	500 mm	463 mm	52,5 kg	C 250	4812035

BIRCOschlitzaufsätze | für NW 100

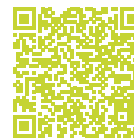

Die unsichtbare Entwässerungslösung – Materialstärke 4 mm

SCHLITZAUFsätze | MATERIALSTÄRKE 4 MM

- + Asymmetrischer Schlitz
- + Feuerverzinkter Stahl
- + Für Rinnenelemente
- + Anschlusshöhe 104/165,
Gesamthöhe 144/204

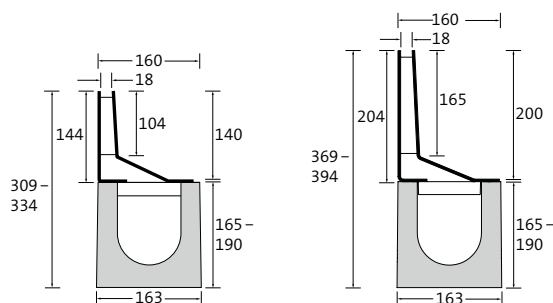

LÄNGE	BREITE	BAUHÖHE	GEWICHT	EINLAUFÖFFNUNG	EINLAUF-QUERSCHNITT	KLASSIFIZIERUNG	ART.-NR.
500 mm	160 mm	144 mm	6,9 kg	SW 18 mm	180 cm ² /m	E 600	083184
1000 mm	160 mm	144 mm	13,7 kg	SW 18 mm	180 cm ² /m	E 600	083183
500 mm	160 mm	204 mm	9,0 kg	SW 18 mm	180 cm ² /m	E 600	087184
1000 mm	160 mm	204 mm	17,6 kg	SW 18 mm	180 cm ² /m	E 600	087183

Andere Anschlusshöhe auf Anfrage. Als Sonderanfertigung auch in Edelstahl (V2A) erhältlich.

SPÜLKASTENAUFsätze | 2-TEILIG | MATERIALSTÄRKE 4 MM

- + Asymmetrischer Schlitz
- + Feuerverzinkter Stahl
- + Für Rinnenelemente/Sinkkästen
- + Gesamthöhe 144/204
- + Mit herausnehmbarem
Einsatz als Reinigungs-
oder Revisionsöffnung

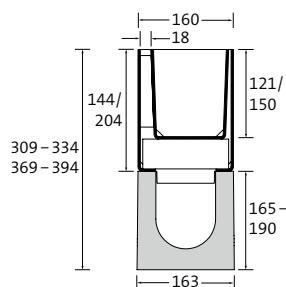

VARIANTE	LÄNGE	BREITE	BAUHÖHE	GEWICHT	EINLAUF-ÖFFNUNG	EINLAUF-QUERSCHNITT	KLASSIFIZIERUNG	ART.-NR.
asymmetr.	500 mm	160 mm	144 mm	13,4 kg	SW 18 mm	180 cm ² /m	E 600	083160
asymmetr.	500 mm	160 mm	204 mm	17,9 kg	SW 18 mm	180 cm ² /m	E 600	087160

Andere Anschlusshöhe auf Anfrage. Als Sonderanfertigung auch in Edelstahl (V2A) erhältlich.

RINNENELEMENTE NW 100 FÜR SCHLITZAUFsätze/SPÜLKASTENAUFsätze | OHNE INNENGEFÄLLE

- + Abgedeckte Betonkante durch Schlitzaufsatz/Spülkastenaufsatz
- + Sicherheitsfalz
- + Rinnenelemente mit Gefälle auf Anfrage

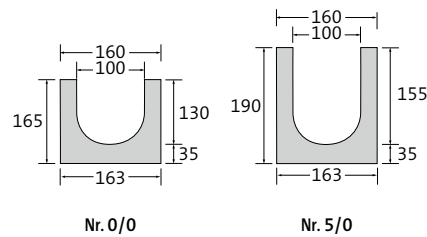

BEZEICHNUNG	LÄNGE	BAUHÖHE AN NUT/FEDER	GEWICHT	KLASSIFIZIERUNG	ART.-NR.
Nr. 0/0	500 mm	165/165 mm	19,0 kg	E 600 ¹⁾	012031
Nr. 0/0	1000 mm	165/165 mm	37,0 kg	E 600 ¹⁾	012026
Nr. 5/0	1000 mm	190/190 mm	41,0 kg	E 600 ¹⁾	012027

¹⁾ Belastungsklasse E 600 gilt nur in Verbindung mit Schlitzaufsatz

SINKKASTEN NW 100 FÜR SPÜLKASTENAUFsätze | 1-TEILIG

- + 1- oder 2-seitiger Rinnenanschluss bis Nr. 5/0
- + Innenliegender Geruchsverschluss DN 110 für KG und KG-2000 Rohranschluss
- + PP-Schlammemeier
- + Einbetonierte KG-Muffe für Rohranschluss DN 110

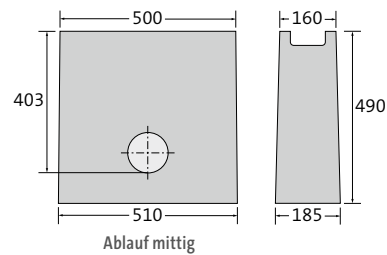

BEZEICHNUNG	LÄNGE	BAUHÖHE	GEWICHT	KLASSIFIZIERUNG	ART.-NR.
Sinkkasten	500 mm	490 mm	58,0 kg	E 600 ¹⁾	012035

¹⁾ Belastungsklasse E600 gilt nur in Verbindung mit Schlitzaufsatz.

BIRCOschlitzaufsätze | für NW 150



Die unsichtbare Entwässerungslösung – Materialstärke 1,5 mm

SCHLITZAUFsätze | MATERIALSTÄRKE 1,5 MM

- + Asymmetrischer Schlitz
- + Zink-Aluminium-Magnesium-Beschichtung (Magnelis®)
- + Für Rinnenelemente
- + Anschlusshöhe 120, Gesamthöhe 140

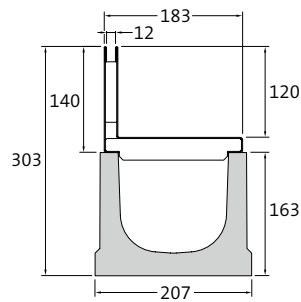

LÄNGE	BREITE	BAUHÖHE	GEWICHT	EINLAUFÖFFNUNG	EINLAUF-QUERSCHNITT	KLASSIFIZIERUNG	ART.-NR.
500 mm	183 mm	140 mm	3,3 kg	SW 12 mm	120 cm ² /m	C 250	4813761
1000 mm	183 mm	140 mm	6,6 kg	SW 12 mm	120 cm ² /m	C 250	4813751

Andere Anschlusshöhe auf Anfrage erhältlich. Auf Wunsch auch in Edelstahl (V2A) erhältlich.

SPÜLKASTENAUFsätze | 2-TEILIG | MATERIALSTÄRKE 1,5 MM

- + Asymmetrischer Schlitz
- + Zink-Aluminium-Magnesium-Beschichtung (Magnelis®)
- + Für Rinnenelemente/Sinkkästen
- + Gesamthöhe 140
- + Mit herausnehmbarem Einsatz als Reinigungs- oder Revisionsöffnung

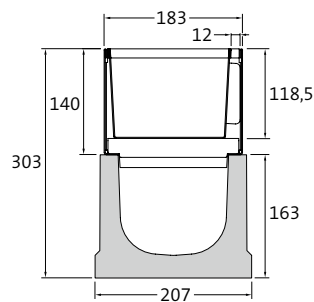

LÄNGE	BREITE	BAUHÖHE	GEWICHT	EINLAUFÖFFNUNG	EINLAUF-QUERSCHNITT	KLASSIFIZIERUNG	ART.-NR.
500 mm	183 mm	140 mm	6,3 kg	SW 12 mm	120 cm ² /m	C 250	4813188

Andere Anschlusshöhe auf Anfrage erhältlich. Auf Wunsch auch in Edelstahl (V2A) erhältlich.

RINNENELEMENTE NW 150 FÜR SCHLITZAUFsätze/SPÜLKASTENAUFsätze | OHNE INNENGEFÄLLE

- + Rinnenelement mit Aufschwemmsicherung
- + Abgedeckte Betonkante durch Schlitzaufsatz/Spülkastenaufsatz
- + Sicherheitsfalz

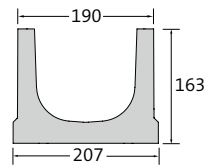

BEZEICHNUNG	LÄNGE	BAUHÖHE AN NUT/FEDER	GEWICHT	KLASSIFIZIERUNG	ART.-NR.
Nr. 0/0	500 mm	163/163 mm	18,6 kg	C 250	4812131
Nr. 0/0	1000 mm	163/163 mm	37,2 kg	C 250	4812126

SINKKASTEN NW 150 FÜR SPÜLKASTENAUFsätze | 1-TEILIG

- + 1- oder 2-seitiger Rinnenanschluss bis Nr. 0/0
- + PP-Schlammeimer
- + Seitlich einbetonierte KG-Muffe für Rohranschluss DN 160

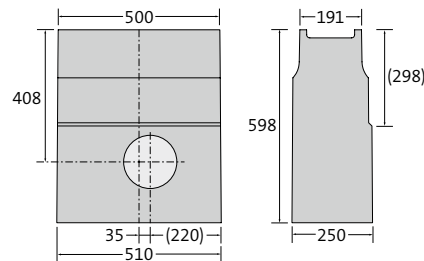

BEZEICHNUNG	LÄNGE	BAUHÖHE	GEWICHT	KLASSIFIZIERUNG	ART.-NR.
Sinkkasten	500 mm	598 mm	88,7 kg	C 250	4812135

BIRCOschlitzaufsätze | für NW 150 AS



Die unsichtbare Entwässerungslösung – Materialstärke 4 mm

SCHLITZAUFsätze | MATERIALSTÄRKE 4 MM

- + Asymmetrischer Schlitz
- + Feuerverzinkter Stahl
- + Für Rinnenelemente
- + Anschlusshöhe 134/165,
Gesamthöhe 174/204

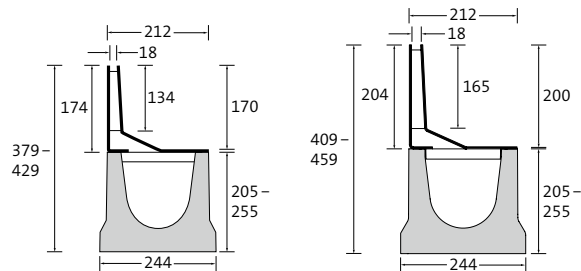

LÄNGE	BREITE	BAUHÖHE	GEWICHT	EINLAUFÖFFNUNG	EINLAUF-QUERSCHNITT	KLASSIFIZIERUNG	ART.-NR.
500 mm	212 mm	174 mm	8,9 kg	SW 18 mm	180 cm ² /m	E 600	083561
1000 mm	212 mm	174 mm	17,5 kg	SW 18 mm	180 cm ² /m	E 600	083551
500 mm	212 mm	204 mm	9,9 kg	SW 18 mm	180 cm ² /m	E 600	087561
1000 mm	212 mm	204 mm	19,4 kg	SW 18 mm	180 cm ² /m	E 600	087551

Andere Anschlusshöhe auf Anfrage. Als Sonderanfertigung auch in Edelstahl (V2A) erhältlich.

SPÜLKASTENAUFsätze | 2-TEILIG | MATERIALSTÄRKE 4 MM

- + Asymmetrischer Schlitz
- + Feuerverzinkter Stahl
- + Für Rinnenelemente/Sinkkästen
- + Gesamthöhe 174/204
- + Mit herausnehmbarem
Einsatz als Reinigungs-
oder Revisionsöffnung

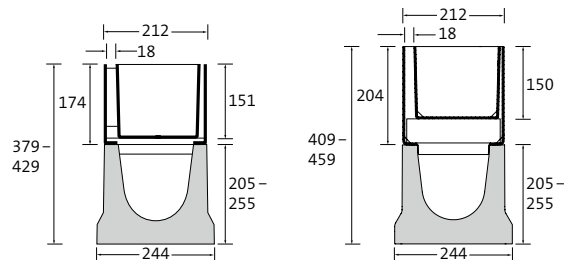

VARIANTE	LÄNGE	BREITE	BAUHÖHE	GEWICHT	EINLAUF-ÖFFNUNG	EINLAUF-QUERSCHNITT	KLASSIFIZIERUNG	ART.-NR.
asymmetr.	500 mm	212 mm	174 mm	17,6 kg	SW 18 mm	180 cm ² /m	E 600	083487
asymmetr.	500 mm	212 mm	204 mm	20,3 kg	SW 18 mm	180 cm ² /m	E 600	087487

Andere Anschlusshöhe auf Anfrage. Als Sonderanfertigung auch in Edelstahl (V2A) erhältlich.

RINNENELEMENTE NW 150 AS FÜR SCHLITZAUFsätze/SPÜLKASTENAUFsätze
OHNE INNENGEFÄLLE

- + Rinnenelement mit Aufschwemmsicherung
- + Abgedeckte Betonkante durch Schlitzaufsatz/Spülkastenaufsatz
- + Sicherheitsfalz
- + Rinnenelemente mit Gefälle auf Anfrage

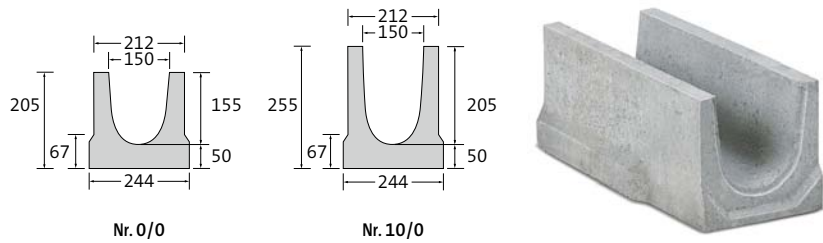

BEZEICHNUNG	LÄNGE	BAUHÖHE AN NUT/FEDER	GEWICHT	KLASSIFIZIERUNG	ART.-NR.
Nr. 0/0	500 mm	205/205 mm	31,2 kg	E 600	083731
Nr. 0/0	1000 mm	205/205 mm	59,0 kg	E 600	083726
Nr. 10/0	1000 mm	255/255 mm	67,0 kg	E 600	083728

SINKKASTEN FÜR SPÜLKASTENAUFsätze | 1-TEILIG

- + 1- oder 2-seitiger Rinnenanschluss bis Nr. 5/0
- + PP-Schlammemeier
- + Seitlich einbetonierte KG-Muffe für Rohranschluss DN 160 (ohne Geruchsverschluss)

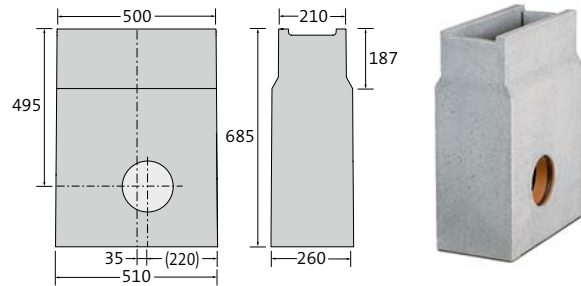

BEZEICHNUNG	LÄNGE	BAUHÖHE	GEWICHT	KLASSIFIZIERUNG	ART.-NR.
Sinkkasten	500 mm	685 mm	109,2 kg	E 600	083736

Zubehör BIRCOschlitzaufsätze

Die unsichtbare Entwässerungslösung

ENDSCHEIBEN | FÜR SCHLITZAUFsätze MIT MATERIALSTärke 1,5 MM

+ Zink-Aluminium-Magnesium-Beschichtung (Magnelis®)

BEZEICHNUNG	FÜR BAUHÖHE	GEWICHT	ART.-NR.
Endscheibe Nr. 0/0 für NW 100	108 mm	0,2 kg	4812090
Endscheibe Nr. 10/0 für NW 100	158 mm	0,2 kg	4812092
Endscheibe Ablauf DN 110 Nr. 0/0 für NW 100	108 mm	0,7 kg	4812045
Endscheibe Ablauf DN 110 Nr. 10/0 für NW 100	108 mm	0,2 kg	4812047
Endscheibe Nr. 0/0 für NW 150	163 mm	0,5 kg	4812190
Endscheibe Ablauf DN 110 Nr. 0/0 für NW 150	163 mm	0,7 kg	4812145

Auf Anfrage auch in Edelstahl (V2A) erhältlich.

ENDSCHEIBEN | FÜR SCHLITZAUFsätze MIT MATERIALSTärke 4 MM | VERZINKTER STAHL

BEZEICHNUNG	FÜR BAUHÖHE	GEWICHT	ART.-NR.
Endscheibe Nr. 0/0 für NW 100	160 mm	0,3 kg	012090
Endscheibe Nr. 5/0 für NW 100	190 mm	0,3 kg	012091
Endscheibe Nr. 0/0 für NW 150	205 mm	0,6 kg	083770
Endscheibe Nr. 10/0 für NW 150	245 mm	0,8 kg	083772

Auf Anfrage auch in Edelstahl (V2A) erhältlich.

GERUCHSVERSCHLUSS FÜR LINIENSINKKASTEN | PP

+ Geruchsverschluss für Ablauf mit KG-Muffe DN 160 für 1-teiligen Sinkkasten

BEZEICHNUNG	GEWICHT	ART.-NR.
Innenliegender Geruchsverschluss DN 160 passend für KG Rohranschluss, 1-teilig	0,2 kg	605002

AUSHEBEWERKZEUGE FÜR REVISIONSÖFFNUNG | SET

BEZEICHNUNG	GEWICHT	ART.-NR.
Aushebewerkzeuge für Spülkastenaufsätze mit Schlitz (asymmetrisch) (Set bestehend aus 2 Aushebehaken)	0,4 kg	083191

Maße und Gewichte können geringfügig abweichen.



Eleganz und Effizienz: Entwässerung mit den BIRCO Schlitzrinnen

EINFÜHRUNG

ENTWÄSSERUNGSRINNEN
Tiefbau ohne WHG-Zulassung

ENTWÄSSERUNGSRINNEN
Tiefbau mit WHG-Zulassung

ENTWÄSSERUNGSRINNEN
Gälabau

INFORMATION

BIRCOtopline®

System mit stufenloser Höhenverstellung

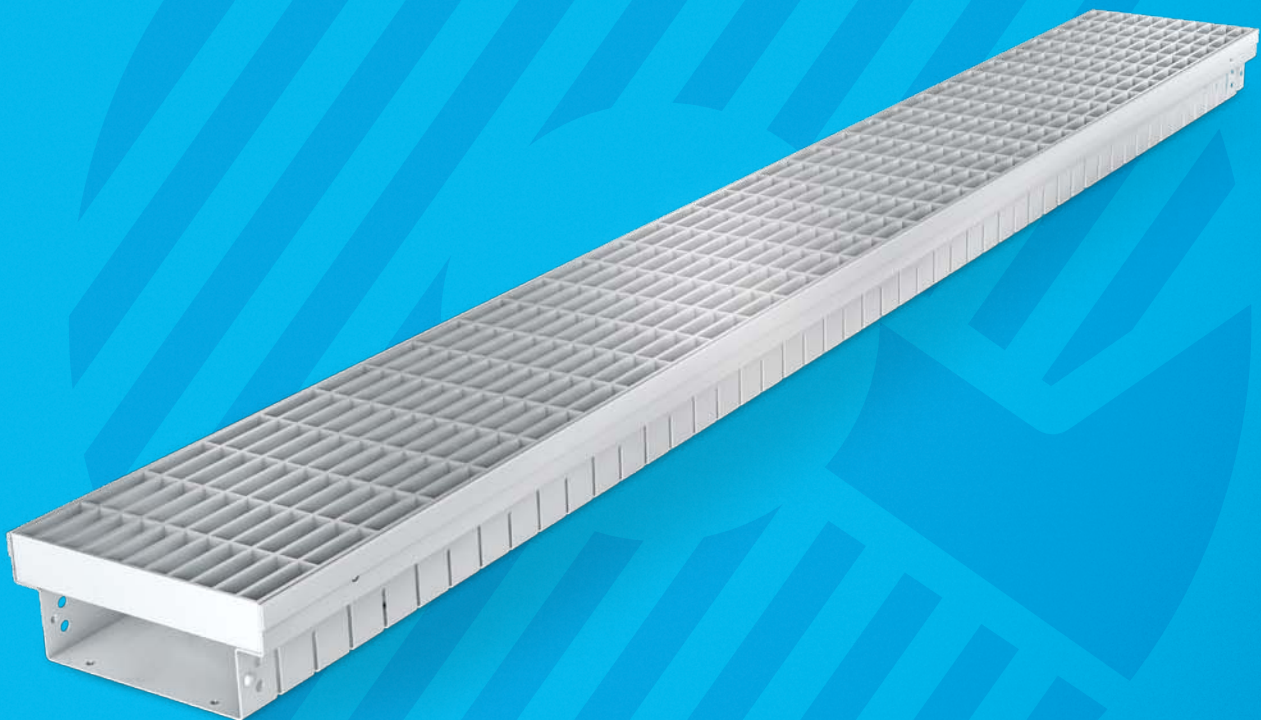

BIRCOtopline® eröffnet ein breites Spektrum an Gestaltungsoptionen für verschiedenste Bereiche eines Objekts. Die Stahlrinne überzeugt durch ihre Leichtigkeit, optische Eleganz, ausgezeichnete Anpassungsfähigkeit an lokale Bedingungen und langanhaltende Robustheit. Ein attraktives Abdeckungsprogramm ermöglicht die Realisierung von Projekten an Fassaden, in barrierefreien Zonen, auf Terrassen oder Dächern. Überall da, wo eine leichte Konstruktion einen anspruchsvollen Akzent setzen soll, ist BIRCOtopline® die erste Wahl. Bei speziellen Anforderungen ist die Rinne zudem in hochwertigem V2A-Edelstahl verfügbar, um höchsten Qualitätsansprüchen gerecht zu werden.

FAKTEN

- + Rinnensystem: Breite 100, 130, 160, 210 und 250 mm
- + Baulängen: 0,50, 1,00 und 2,00 Meter
- + Bauhöhen: 50, 75 und 100 mm für Baubreiten 100 – 160 mm
- + Bauhöhen: 50 und 75 mm für Baubreiten 210 und 250 mm
- + Ausführung: Stahl verzinkt, Ausführung V2A Edelstahl auf Anfrage
- + Vorperforierte Ablauföffnungen (0,50 Meter Rinnen)
- + Optionale Verschraubungsmöglichkeit
- + Einseitige Perforation
- + Verlegung von oben durch Stecksystem
- + Höhenverstellbar durch Schraubfüße
- + Rutschhemmende Oberflächenknoppen
- + Konform zur aktualisierten Flachdachrichtlinie bzw. DIN 18040 für barrierefreies Bauen
- + Belastungsklasse: begehrbar, rollstuhlbefahrbar

EINSATZGEBIETE

- + Fassaden
- + Terrassen
- + Dächergärten / Gründächer
- + Flächen im Galabau

ABSOLUTE FREIHEIT

Fünf Baubreiten in je zwei bzw. drei Bauhöhen ermöglichen absolute Planungsfreiheit entsprechend der aktualisierten Flachdachrichtlinie bzw. DIN 18040 für barrierefreies Bauen. Verlegung von oben, stabiles Einrasten, komplettes Baukastensystem. Wenn es um Flexibilität und Stahl geht, hat man mit BIRCOtopline® auf das richtige System gesetzt.



Begehrbar



Rollstuhlbefahrbar



Flachdachrichtlinie



CTH, HAMBURG



IM ÜBERBLICK:

Alle Argumente für die BIRCOtopline®

1 SCHNELLER UND SICHERER EINBAU

- + 2 Meter Rinnenelemente ermöglichen eine schnelle Verlegung
- + Die Verlegung von oben erleichtert die Arbeit und spart Zeit

2 WERKSTOFFQUALITÄT

- + Verzinkter Stahl garantiert Langlebigkeit und Investitionsschutz

3 SCHRAUBFÜSSE

- + Optionale Schraubfüße zur stufenlosen Höhenverstellung
- + Fußenden aus Kunststoff (PP) schonen Bitumenschicht und andere Unterkonstruktionen

4 ATTRAKTIVES DESIGN

- + Mit vier verschiedenen Abdeckungsvarianten lassen sich optische Akzente setzen

5 SICHERHEIT

- + Die Abdeckungen rasten an der Zarge an vier Punkten pro Meter sicher und präzise ein

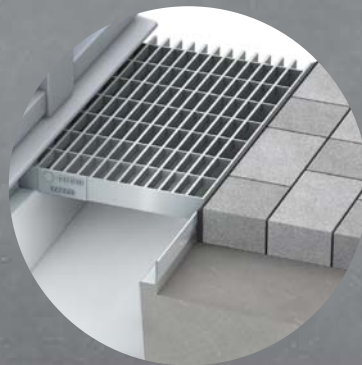

6 BAUBREITEN UND -HÖHEN

- + Variantenreichtum ermöglicht unterschiedliche Planungsszenarien. Mit oder ohne Schraubfüße
- + Planung entsprechend der aktualisierten Flachdachrichtlinie, ohne Überdachung mit der Baubreite 160

FLEXIBLER EINSATZ

- + Einsatz im Neubau, bei Sanierung oder zum nachträglichen Einbau. „Einbauhöhe flexibel“

BAUKASTENSYSTEM

- + Verbindungselemente für individuelle Längen

Im Ausschreibungsmanager
schnell die passenden
Ausschreibungstexte finden:

[www.birco.de/
ausschreibungsmanager](http://www.birco.de/ausschreibungsmanager)



Detaillierte Einbau- und
Wartungsanleitungen
bequem als PDF herunterladen:

[www.birco.de/downloads/
kataloge-prospekte-objektfrage-
boegen-und-flyer/](http://www.birco.de/downloads/kataloge-prospekte-objektfrageboegen-und-flyer/)

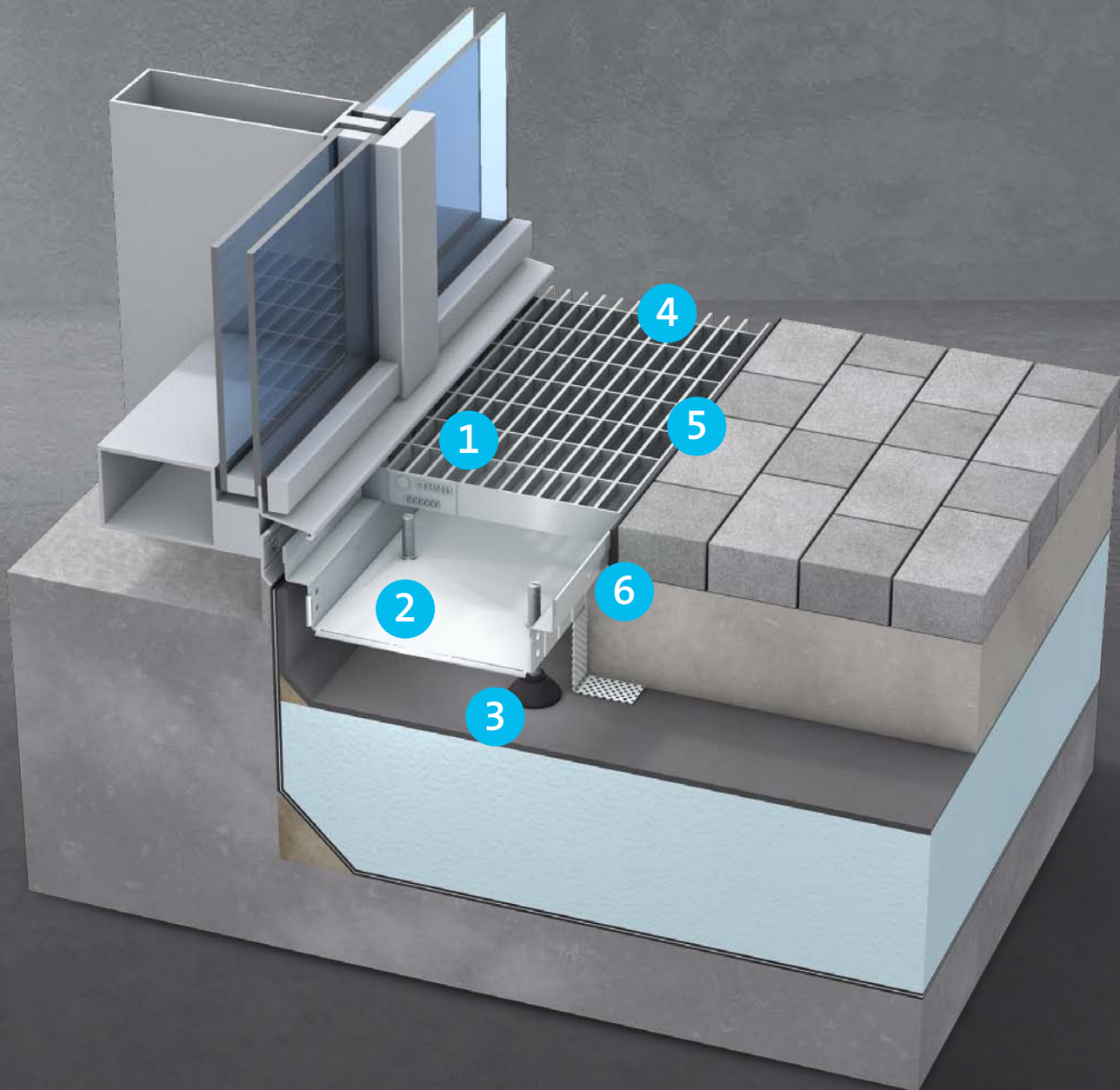

EINFÜHRUNG

ENTWÄSSERUNGSRINNEN
Tiefbau ohne WFG-Zulassung

ENTWÄSSERUNGSRINNEN
Tiefbau mit WFG-Zulassung

ENTWÄSSERUNGSRINNEN
Galabau

INFORMATION

BIRCOTopline®

Alles passt

FIX VERLEGT – SCHNELL ÜBERZEUGT

Weil BIRCOTopline® für Verarbeiter gestaltet wurde, ist eine Verlegung von oben mit einem cleveren Stecksystem möglich. Einfach, schnell und mit einem „Klack“ rasten die Bauteile sicher ein. Dies sowie unsere bis zu 2 Meter langen Rinnenelemente sorgen für einen schnellen Baufortschritt. Das Zubehör von Endscheibe bis Schraubstützen macht den Baukasten komplett.



PRAKTISCHES STECKSYSTEM VON OBEN

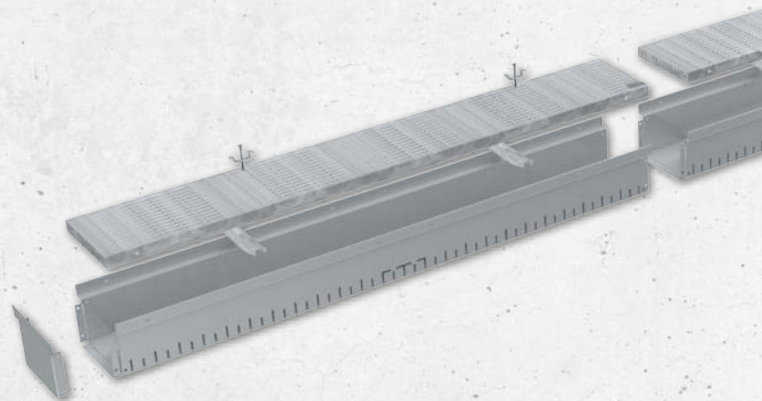

SCHRAUBFÜSSE – STUFENLOS GLÜCKLICH

Stufenlos zu verstellende Schraubfüße ermöglichen eine perfekte Anpassung an die Gegebenheiten vor Ort – ganz einfach von oben durch Schlitz am Schraubfuß. Gefälle oder Unebenheiten im Untergrund sind kein Problem. Perfekt zur Herstellung von barrierefreien Übergängen bei Höhenunterschieden. Bei Terrassen und Dächern sorgen Fußenden aus Kunststoff für unbeschädigte Bitumenschichten.



SCHRAUBFÜSSE ZUR STUFENLOSEN HÖHENVERSTELLUNG

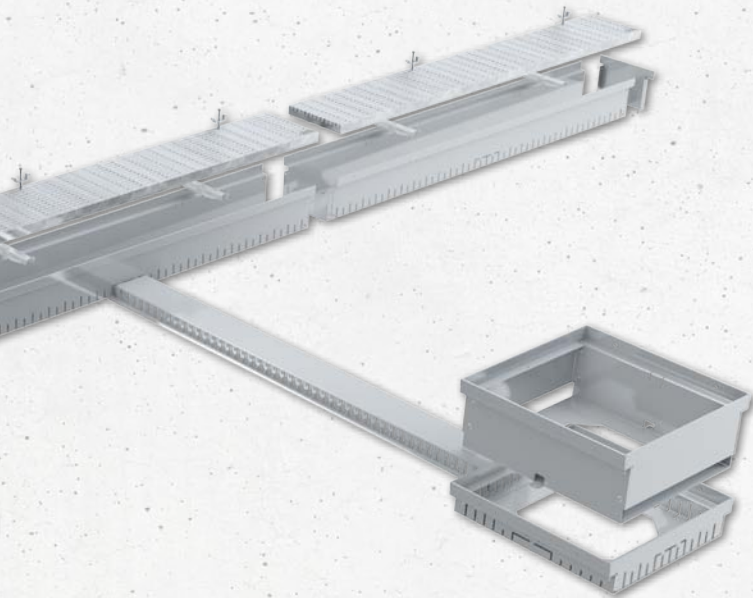

MINIMAL. MAXIMAL. GENIAL.

Soll das Rinnensystem mit der Aufbauhöhe des Oberflächenbelags harmonisieren oder muss das Volumen zur Entwässerung einfach höher sein? Mit fünf Baubreiten und drei Bauhöhen haben Sie die Möglichkeit individuell zu planen. Für besondere und höhere Einbausituationen bieten sich die stufenlos einstellbaren Schraubfüße und eine passende Kiesleiste an.

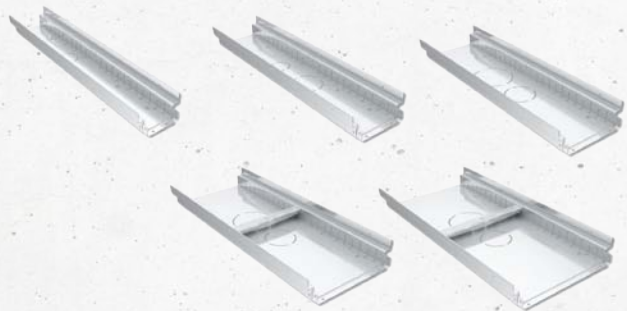

SAUBERE ARBEIT – WIR HABEN AN ALLES GEDACHT

Bei der Variante mit Schraubfüßen, sorgt die seitlich angelegte Kiesleiste für eine saubere Einbausituation und hohe Entwässerungsleistung im Untergrund. Die professionelle Abtrennung von Belagsunterbau, Erde, Kies oder dem Grünstreifen vom funktionalen Entwässerungssystem.



SEITLICH ANGELEGTE KIESLEISTE

SITZT EINFACH TOP

Schnell eingelegt und für Reinigungsarbeiten schnell geöffnet. Die 4-fach Klemmvorrichtungen pro Meter geben der Abdeckung jederzeit festen Halt. Sie möchten doch lieber eine Verschraubung? Mit der integrierten Verschraubungskulisse der BIRCOtopline® Rinnen ist auch dies problemlos möglich. Sie haben die Wahl.

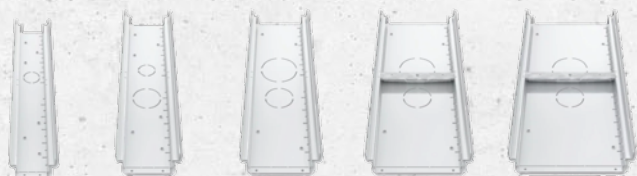

BIRCOtopline®

Baubreite 100

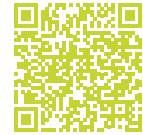

System mit stufenloser Höhenverstellung und drei Bauhöhen

RINNENELEMENTE | 1-SEITIG PERFORIERT

- + Verzinkter Stahl
- + Mit Gewinde für Schraubfüße zur Höhenanpassung
- + Optionale Verschraubungsfunktion
- + Rollstuhl befahrbar



Abbildung:
für Abdeckungen
klemmbar

Abbildung:
für Abdeckungen
verschraubbar

BEZEICHNUNG	LÄNGE	BAUHÖHE	GEWICHT	KLASSIFIZIERUNG	ART.-NR.
Bauhöhe 1 mit vorperforiertem Ablauf DN/OD 50	500 mm	50 mm	0,8 kg	begehrbar	0660031
Bauhöhe 1	1000 mm	50 mm	1,6 kg	begehrbar	0660021
Bauhöhe 1	2000 mm	50 mm	3,2 kg	begehrbar	0660051
Bauhöhe 2 mit vorperforiertem Ablauf DN/OD 50	500 mm	75 mm	1,0 kg	begehrbar	0660121
Bauhöhe 2	1000 mm	75 mm	2,0 kg	begehrbar	0660111
Bauhöhe 2	2000 mm	75 mm	4,0 kg	begehrbar	0660151
Bauhöhe 3 mit vorperforiertem Ablauf DN/OD 50	500 mm	100 mm	1,2 kg	begehrbar	0660221
Bauhöhe 3	1000 mm	100 mm	2,4 kg	begehrbar	0660211
Bauhöhe 3	2000 mm	100 mm	4,8 kg	begehrbar	0660251

Als Sonderanfertigung auch in Edelstahl (V2A) erhältlich.

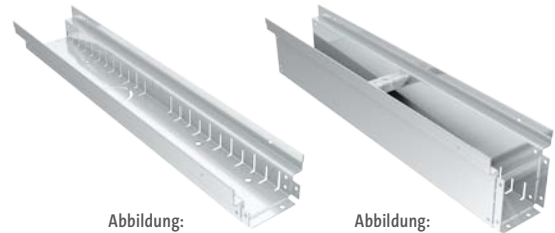
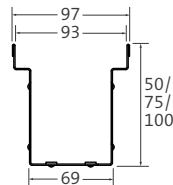
LOCHROSTE | RUNDLOCH | VERZINKTER STAHL

- + Klemmbar

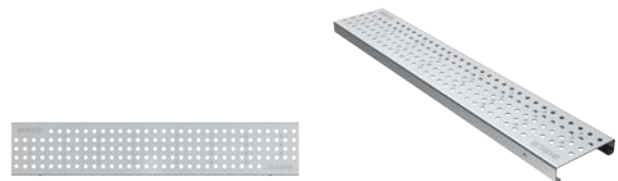

BEZEICHNUNG	LÄNGE	BREITE	HÖHE	GEWICHT	EINLAUF-ÖFFNUNG	EINLAUF-QUERSCHNITT	KLASSIFIZIERUNG	ART.-NR.
verzinkt	500 mm	92 mm	20 mm	0,8 kg	Ø 6mm	89 cm ² /m	begehrbar	0660511
verzinkt	1000 mm	92 mm	20 mm	1,5 kg	Ø 6mm	91 cm ² /m	begehrbar	0660501

Als Sonderanfertigung auch in Edelstahl (V2A) erhältlich.

LOCHROSTE | RUNDLOCH | VERZINKTER STAHL

- + 2-fach M8/A2-Inbus-Senkopf-Verschraubung pro Meter
- + Inklusive Verschraubungsmaterial

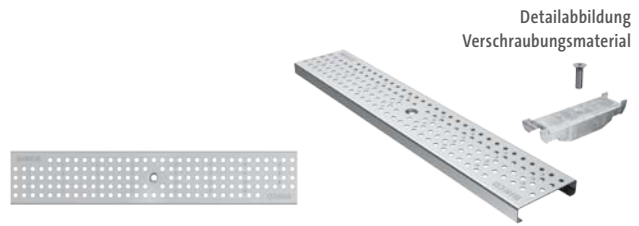

BEZEICHNUNG	LÄNGE	BREITE	HÖHE	GEWICHT	EINLAUF-ÖFFNUNG	EINLAUF-QUERSCHNITT	KLASSIFIZIERUNG	ART.-NR.
verzinkt	500 mm	92 mm	20 mm	0,8 kg	Ø 6mm	86 cm ² /m	begehbar	0660511vs
verzinkt	1000 mm	92 mm	20 mm	1,6 kg	Ø 6mm	88 cm ² /m	begehbar	0660501vs

Als Sonderanfertigung auch in Edelstahl (V2A) erhältlich.

LÄNGSSTABROSTE | KAMMROST | VERZINKTER STAHL

- + 2-fach M8/A2-Inbusschraube pro Meter
- + Inklusive Verschraubungsmaterial

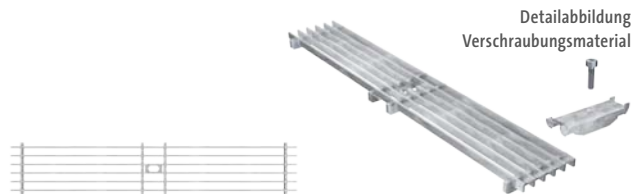

BEZEICHNUNG	LÄNGE	BREITE	HÖHE	GEWICHT	EINLAUFÖFFNUNG	EINLAUF-QUERSCHNITT	KLASSIFIZIERUNG	ART.-NR.
verzinkt	500 mm	92 mm	20 mm	0,9 kg	SW 205/12 mm	699 cm ² /m	begehbar	0665761vs
verzinkt	1000 mm	92 mm	20 mm	1,8 kg	SW 225/12 mm	712 cm ² /m	begehbar	0665771vs

Als Sonderanfertigung auch in Edelstahl (V2A) erhältlich.

GITTERROSTE | VERZINKTER STAHL

- + Klemmbar
- + Rutschhemmklasse R10/V10

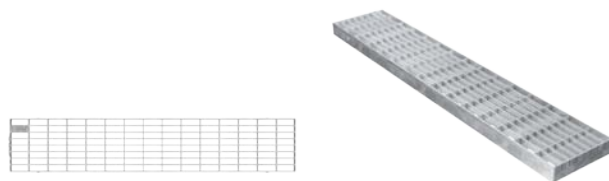

BEZEICHNUNG	LÄNGE	BREITE	HÖHE	GEWICHT	EINLAUFÖFFNUNG	EINLAUF-QUERSCHNITT	KLASSIFIZIERUNG	ART.-NR.
verzinkt	500 mm	92 mm	20 mm	1,1 kg	MW 30/10 mm	679 cm ² /m	begehbar	0660811
verzinkt	1000 mm	92 mm	20 mm	2,2 kg	MW 30/10 mm	684 cm ² /m	begehbar	0660801

Als Sonderanfertigung auch in Edelstahl (V2A) erhältlich.

GITTERROSTE | VERZINKTER STAHL

- + 2-fach 3,5x19 mm/A2-Linsen-Blehschraube pro Meter
- + Inklusive Verschraubungsmaterial
- + Rutschhemmklasse R10/V10

Detailabbildung
Verschraubungsmaterial

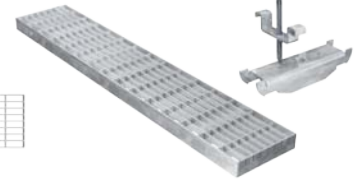
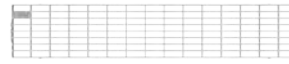

BEZEICHNUNG	LÄNGE	BREITE	HÖHE	GEWICHT	EINLAUFÖFFNUNG	EINLAUF- QUERSCHNITT	KLASSIFIZIERUNG	ART.-NR.
verzinkt	500 mm	92 mm	20 mm	1,1 kg	MW 30/10 mm	673 cm ² /m	begehbar	0660811vs
verzinkt	1000 mm	92 mm	20 mm	2,3 kg	MW 30/10 mm	679 cm ² /m	begehbar	0660801vs

Als Sonderanfertigung auch in Edelstahl (V2A) erhältlich.

BIRCOtopline®

Baubreite 130

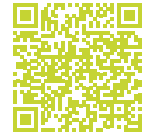

System mit stufenloser Höhenverstellung und drei Bauhöhen

RINNENELEMENTE | 1-SEITIG PERFORIERT

- + Verzinkter Stahl
- + Mit Gewinde für Schraubfüße zur Höhenanpassung
- + Optionale Verschraubungsfunktion
- + Rollstuhl befahrbar

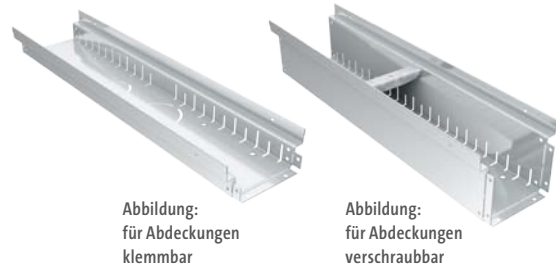
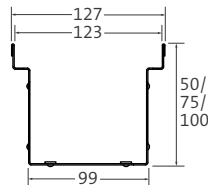

BEZEICHNUNG	LÄNGE	BAUHÖHE	GEWICHT	KLASSIFIZIERUNG	ART.-NR.
Bauhöhe 1 mit vorperforiertem Ablauf DN/OD 50 – 75	500 mm	50 mm	0,9 kg	begehbar	0661031
Bauhöhe 1	1000 mm	50 mm	1,8 kg	begehbar	0661021
Bauhöhe 1	2000 mm	50 mm	3,7 kg	begehbar	0661051
Bauhöhe 2 mit vorperforiertem Ablauf DN/OD 50 – 75	500 mm	75 mm	1,1 kg	begehbar	0661121
Bauhöhe 2	1000 mm	75 mm	2,2 kg	begehbar	0661111
Bauhöhe 2	2000 mm	75 mm	4,5 kg	begehbar	0661151
Bauhöhe 3 mit vorperforiertem Ablauf DN/OD 50 – 75	500 mm	100 mm	1,3 kg	begehbar	0661220
Bauhöhe 3	1000 mm	100 mm	2,6 kg	begehbar	0661210
Bauhöhe 3	2000 mm	100 mm	5,3 kg	begehbar	0661251

Als Sonderanfertigung auch in Edelstahl (V2A) erhältlich.

LOCHROSTE | RUNDLOCH | VERZINKTER STAHL

- + Klemmbar



BEZEICHNUNG	LÄNGE	BREITE	HÖHE	GEWICHT	EINLAUF-ÖFFNUNG	EINLAUF-QUERSCHNITT	KLASSIFIZIERUNG	ART.-NR.
verzinkt	500 mm	122 mm	20 mm	1,2 kg	Ø 6 mm	126 cm ² /m	begehbar	0661511
verzinkt	1000 mm	122 mm	20 mm	2,4 kg	Ø 6 mm	128 cm ² /m	begehbar	0661501

Als Sonderanfertigung auch in Edelstahl (V2A) erhältlich.

LOCHROSTE | RUNDLOCH | VERZINKTER STAHL

- + 2-fach M8/A2-Inbus-Senkkopf-Verschraubung pro Meter
- + Inklusive Verschraubungsmaterial

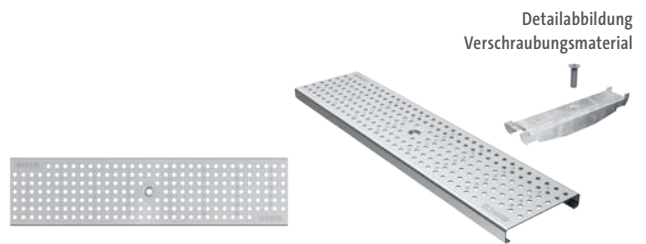

BEZEICHNUNG	LÄNGE	BREITE	HÖHE	GEWICHT	EINLAUF-ÖFFNUNG	EINLAUF-QUERSCHNITT	KLASSIFIZIERUNG	ART.-NR.
verzinkt	500 mm	122 mm	20 mm	1,3 kg	Ø 6 mm	123 cm ² /m	begehbar	0661511vs
verzinkt	1000 mm	122 mm	20 mm	2,5 kg	Ø 6 mm	126 cm ² /m	begehbar	0661501vs

Als Sonderanfertigung auch in Edelstahl (V2A) erhältlich.

LÄNGSSTABROSTE | KAMMROST | VERZINKTER STAHL

- + 2-fach M8/A2-Inbus-Schraube pro Meter
- + Inklusive Verschraubungsmaterial

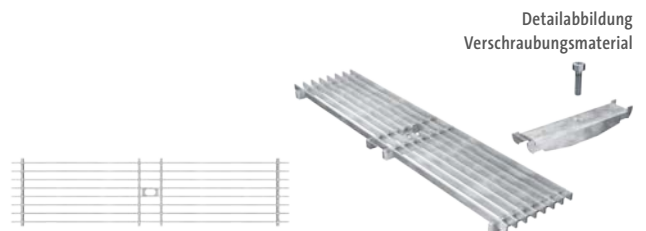

BEZEICHNUNG	LÄNGE	BREITE	HÖHE	GEWICHT	EINLAUFÖFFNUNG	EINLAUF-QUERSCHNITT	KLASSIFIZIERUNG	ART.-NR.
verzinkt	500 mm	122 mm	20 mm	1,3 kg	SW 205/12 mm	928 cm ² /m	begehbar	0666761vs
verzinkt	1000 mm	122 mm	20 mm	2,3 kg	SW 225/12 mm	946 cm ² /m	begehbar	0666771vs

Als Sonderanfertigung auch in Edelstahl (V2A) erhältlich.

GITTERROSTE | VERZINKTER STAHL

- + Klemmbar
- + Rutschhemmklasse R10/V10

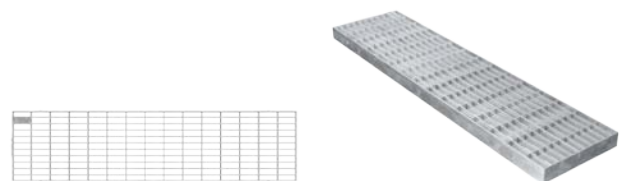

BEZEICHNUNG	LÄNGE	BREITE	HÖHE	GEWICHT	EINLAUFÖFFNUNG	EINLAUF-QUERSCHNITT	KLASSIFIZIERUNG	ART.-NR.
verzinkt	500 mm	122 mm	20 mm	1,4 kg	MW 30/10 mm	900 cm ² /m	begehbar	0661811
verzinkt	1000 mm	122 mm	20 mm	2,8 kg	MW 30/10 mm	906 cm ² /m	begehbar	0661801

Als Sonderanfertigung auch in Edelstahl (V2A) erhältlich.

GITTERROSTE | VERZINKTER STAHL

- + 2-fach 3,5x19 mm/A2-Linsen-Blechschaube pro Meter
- + Inklusive Verschraubungsmaterial
- + Rutschhemmklasse R10/V10

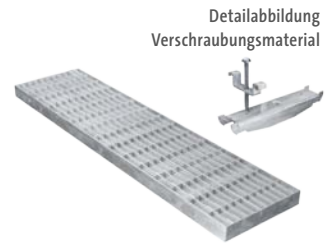
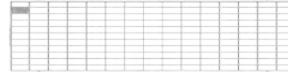

BEZEICHNUNG	LÄNGE	BREITE	HÖHE	GEWICHT	EINLAUFÖFFNUNG	EINLAUF- QUERSCHNITT	KLASSIFI- ZIERUNG	ART.-NR.
verzinkt	500 mm	122 mm	20 mm	1,5 kg	MW 30/10 mm	894 cm ² /m	begehbar	0661811vs
verzinkt	1000 mm	122 mm	20 mm	2,9 kg	MW 30/10 mm	900 cm ² /m	begehbar	0661801vs

Als Sonderanfertigung auch in Edelstahl (V2A) erhältlich.

EINFÜHRUNG

ENTWÄSSERUNGSRINNEN
Tiefbau ohne WHG-ZulassungENTWÄSSERUNGSRINNEN
Tiefbau mit WHG-ZulassungENTWÄSSERUNGSRINNEN
Gälabau

INFORMATION

BIRCOtopline®

Baubreite 160

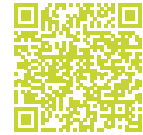

System mit stufenloser Höhenverstellung und drei Bauhöhen

RINNENELEMENTE | 1-SEITIG PERFORIERT

- + Verzinkter Stahl
- + Mit Gewinde für Schraubfüße zur Höhenanpassung
- + Optionale Verschraubungsfunktion
- + Rollstuhl befahrbar



Abbildung:
für Abdeckungen
klemmbar



Abbildung:
für Abdeckungen
verschraubbar

BEZEICHNUNG	LÄNGE	BAUHÖHE	GEWICHT	KLASSIFIZIERUNG	ART.-NR.
Bauhöhe 1 mit vorperforiertem Ablauf DN/OD 75 – 100	500 mm	50 mm	1,0 kg	begehbar	0662031
Bauhöhe 1	1000 mm	50 mm	2,1 kg	begehbar	0662021
Bauhöhe 1	2000 mm	50 mm	4,2 kg	begehbar	0662051
Bauhöhe 2 mit vorperforiertem Ablauf DN/OD 75 – 100	500 mm	75 mm	1,2 kg	begehbar	0662121
Bauhöhe 2	1000 mm	75 mm	2,5 kg	begehbar	0662111
Bauhöhe 2	2000 mm	75 mm	4,9 kg	begehbar	0662151
Bauhöhe 3 mit vorperforiertem Ablauf DN/OD 75 – 100	500 mm	100 mm	1,4 kg	begehbar	0662221
Bauhöhe 3	1000 mm	100 mm	2,9 kg	begehbar	0662211
Bauhöhe 3	2000 mm	100 mm	5,7 kg	begehbar	0662251

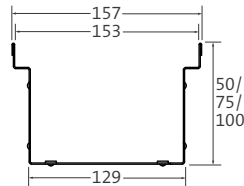
Als Sonderanfertigung auch in Edelstahl (V2A) erhältlich.

LOCHROSTE | RUNDLOCH | VERZINKTER STAHL

- + Klemmbar

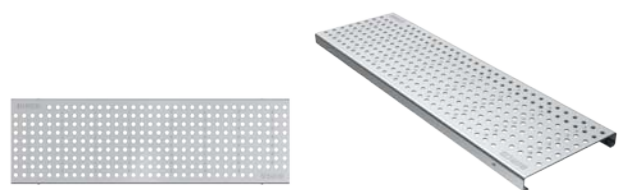

BEZEICHNUNG	LÄNGE	BREITE	HÖHE	GEWICHT	EINLAUFÖFFNUNG	EINLAUF- QUERSCHNITT	KLASSIFIZIERUNG	ART.-NR.
verzinkt	500 mm	153 mm	20 mm	1,4 kg	Ø 6 mm	163 cm ² /m	begehbar	0662511
verzinkt	1000 mm	153 mm	20 mm	2,8 kg	Ø 6 mm	166 cm ² /m	begehbar	0662501

Als Sonderanfertigung auch in Edelstahl (V2A) erhältlich.

LOCHROSTE | RUNDLOCH | VERZINKTER STAHL

- + 2-fach M8/A2-Inbus-Senkopf-Verschraubung pro Meter
- + Inklusive Verschraubungsmaterial

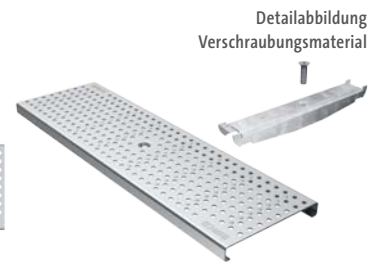

BEZEICHNUNG	LÄNGE	BREITE	HÖHE	GEWICHT	EINLAUFÖFFNUNG	EINLAUF-QUERSCHNITT	KLASSIFIZIERUNG	ART.-NR.
verzinkt	500 mm	153 mm	20 mm	1,5 kg	Ø 6 mm	161 cm ² /m	begehbar	0662511vs
verzinkt	1000 mm	153 mm	20 mm	2,9 kg	Ø 6 mm	163 cm ² /m	begehbar	0662501vs

Als Sonderanfertigung auch in Edelstahl (V2A) erhältlich.

LÄNGSSTABROSTE | KAMMROST | VERZINKTER STAHL

- + 2-fach M8/A2-Inbusschraube pro Meter
- + Inklusive Verschraubungsmaterial



BEZEICHNUNG	LÄNGE	BREITE	HÖHE	GEWICHT	EINLAUFÖFFNUNG	EINLAUF-QUERSCHNITT	KLASSIFIZIERUNG	ART.-NR.
verzinkt	500 mm	153 mm	20 mm	1,6 kg	SW 205/12 mm	1158 cm ² /m	begehbar	0667761vs
verzinkt	1000 mm	153 mm	20 mm	2,3 kg	SW 225/12 mm	1179 cm ² /m	begehbar	0667771vs

Als Sonderanfertigung auch in Edelstahl (V2A) erhältlich.

GITTERROSTE | VERZINKTER STAHL

- + Klemmbar
- + Rutschhemmklasse R10/V10



BEZEICHNUNG	LÄNGE	BREITE	HÖHE	GEWICHT	EINLAUFÖFFNUNG	EINLAUF-QUERSCHNITT	KLASSIFIZIERUNG	ART.-NR.
verzinkt	500 mm	153 mm	20 mm	1,7 kg	MW 30/10 mm	1119 cm ² /m	begehbar	0662811
verzinkt	1000 mm	153 mm	20 mm	3,5 kg	MW 30/10 mm	1126 cm ² /m	begehbar	0662801

Als Sonderanfertigung auch in Edelstahl (V2A) erhältlich. Preise auf Anfrage.

GITTERROSTE | VERZINKTER STAHL

- + 2-fach 3,5x19 mm/A2-Linsen-Blebschraube pro Meter
- + Inklusive Verschraubungsmaterial
- + Rutschhemmklasse R10/V10

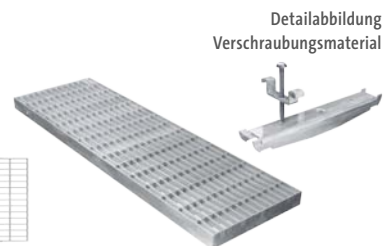

BEZEICHNUNG	LÄNGE	BREITE	HÖHE	GEWICHT	EINLAUFÖFFNUNG	EINLAUF-QUERSCHNITT	KLASSIFIZIERUNG	ART.-NR.
verzinkt	500 mm	153 mm	20 mm	1,8 kg	MW 30/10 mm	1114 cm ² /m	begehrbar	0662811vs
verzinkt	1000 mm	153 mm	20 mm	3,6 kg	MW 30/10 mm	1120 cm ² /m	begehrbar	0662801vs

Als Sonderanfertigung auch in Edelstahl (V2A) erhältlich.

DESIGN-ABDECKUNG AUS BAMBUS

- + Brandschutzklasse Bfl-s1 nach EN 13501-1
- + Dauerhaftigkeitsklasse 1 (EN 350)
- + Begehrbar/rollstuhlbefahrbar
- + Abdeckung wird einfach in die Rinne eingelegt
- + Profilierte Oberfläche
- + Ölpflege für Abdeckungen aus Bambus, Farbe „Teak“
- + Reiniger für Abdeckungen aus Bambus



BEZEICHNUNG	LÄNGE	BREITE	HÖHE	GEWICHT/ INHALT	EINLAUFÖFFNUNG	EINLAUF-QUERSCHNITT	KLASSIFIZIERUNG	ART.-NR.
Designabdeckung aus Bambus	500 mm	152 mm	20 mm	1,5 kg	SW 100/17 mm	262 cm ² /m	begehrbar	0663941
Designabdeckung aus Bambus	1000 mm	152 mm	20 mm	3,0 kg	SW 100/17 mm	262 cm ² /m	begehrbar	0663931
Ölpflege für Abdeckungen aus Bambus, Farbe „Teak“				2,5 l				6310007
Reiniger für Abdeckungen aus Bambus				2,5 l				6310008

Details zu Pflege und Wartung finden Sie unter: <https://www.birco.de/service/downloads/wartungsanleitungen>.

BIRCOtopline®

Baubreite 210

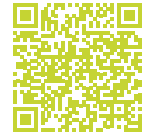

System mit stufenloser Höhenverstellung und zwei Bauhöhen

RINNENELEMENTE | 1-SEITIG PERFORIERT

- + Verzinkter Stahl
- + Mit Gewinde für Schraubfüße zur Höhenanpassung
- + Inkl. Verschraubungsknebel
- + Rollstuhl befahrbar



Abbildung für Abdeckungen klemmbar oder verschraubbar

i Knebel / Versteifung und Verschraubung: 2 St. pro Meter

BEZEICHNUNG	LÄNGE	BAUHÖHE	GEWICHT	KLASSIFIZIERUNG	ART.-NR.
Bauhöhe 1 mit vorperforiertem Ablauf DN/OD 75 – 100	500 mm	50 mm	1,2 kg	begehbar	0663031
Bauhöhe 1	1000 mm	50 mm	2,5 kg	begehbar	0663021
Bauhöhe 1	2000 mm	50 mm	4,9 kg	begehbar	0663011
Bauhöhe 2 mit Ablauf DN/OD 75 – 100	500 mm	75 mm	1,4 kg	begehbar	0663121
Bauhöhe 2	1000 mm	75 mm	2,9 kg	begehbar	0663111
Bauhöhe 2	2000 mm	75 mm	5,7 kg	begehbar	0663101

Als Sonderanfertigung auch in Edelstahl (V2A) erhältlich.

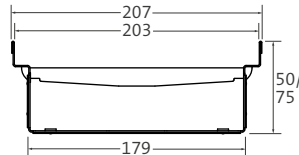
GITTERROSTE | VERZINKTER STAHL

- + Klemmbar
- + Rutschhemmklasse R10/V10



BEZEICHNUNG	LÄNGE	BREITE	HÖHE	GEWICHT	EINLAUFÖFFNUNG	EINLAUF-QUERSCHNITT	KLASSIFIZIERUNG	ART.-NR.
verzinkt	500 mm	202 mm	20 mm	2,2 kg	MW 30/10 mm	1509 cm ² /m	begehbar	0663811
verzinkt	1000 mm	202 mm	20 mm	4,4 kg	MW 30/10 mm	1517 cm ² /m	begehbar	0663801

Als Sonderanfertigung auch in Edelstahl (V2A) erhältlich.

GITTERROSTE | VERZINKTER STAHL

- + 2-fach 3,5x19 mm/A2-Linsen-Blechschaube pro Meter
- + Inkl. Verschraubungsmaterial
- + Rutschhemmklasse R10/V10

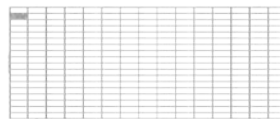

Detailabbildung Verschraubung

BEZEICHNUNG	LÄNGE	BREITE	HÖHE	GEWICHT	EINLAUFÖFFNUNG	EINLAUF-QUERSCHNITT	KLASSIFIZIERUNG	ART.-NR.
verzinkt	500 mm	202 mm	20 mm	2,2 kg	MW 30/10 mm	1503 cm ² /m	begehbar	0663811vs
verzinkt	1000 mm	202 mm	20 mm	4,4 kg	MW 30/10 mm	1511 cm ² /m	begehbar	0663801vs

Als Sonderanfertigung auch in Edelstahl (V2A) erhältlich.

LÄNGSSTABROSTE | KAMMROST | VERZINKTER STAHL

- + 2-fach M8/A2-Inbusschraube pro Meter
- + Inkl. Verschraubungsmaterial



Detailabbildung Verschraubung

BEZEICHNUNG	LÄNGE	BREITE	HÖHE	GEWICHT	EINLAUFÖFFNUNG	EINLAUF-QUERSCHNITT	KLASSIFIZIERUNG	ART.-NR.
verzinkt	500 mm	202 mm	20 mm	2,0 kg	SW 205/12 mm	1550 cm ² /m	begehbar	0668761vs
verzinkt	1000 mm	202 mm	20 mm	3,0 kg	SW 225/12 mm	1577 cm ² /m	begehbar	0668771vs

Als Sonderanfertigung auch in Edelstahl (V2A) erhältlich.

BIRCOtopline®

Baubreite 250

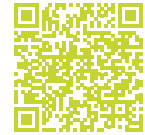

System mit stufenloser Höhenverstellung und zwei Bauhöhen

RINNENELEMENTE | 1-SEITIG PERFORIERT

- + Verzinkter Stahl
- + Mit Gewinde für Schraubfüße zur Höhenanpassung
- + Inkl. Verschraubungsknebel
- + Rollstuhl befahrbar

i Knebel / Versteifung und Verschraubung: 2 St. pro Meter



Abbildung für Abdeckungen klemmbar oder verschraubbar

BEZEICHNUNG	LÄNGE	BAUHÖHE	GEWICHT	KLASSIFIZIERUNG	ART.-NR.
Bauhöhe 1 mit vorperforiertem Ablauf DN/OD 75 – 100	500 mm	50 mm	1,4 kg	begehbar	0664031
Bauhöhe 1	1000 mm	50 mm	2,8 kg	begehbar	0664021
Bauhöhe 1	2000 mm	50 mm	5,6 kg	begehbar	0664011
Bauhöhe 2 mit vorperforiertem Ablauf DN/OD 75 – 100	500 mm	75 mm	1,6 kg	begehbar	0664121
Bauhöhe 2	1000 mm	75 mm	3,2 kg	begehbar	0664111
Bauhöhe 2	2000 mm	75 mm	6,3 kg	begehbar	0664101

Als Sonderanfertigung auch in Edelstahl (V2A) erhältlich.

GITTERROSTE | VERZINKTER STAHL

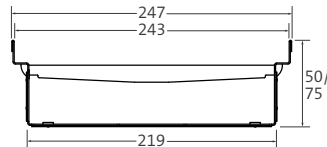
- + Klemmbar
- + Rutschhemmklasse R10/V10

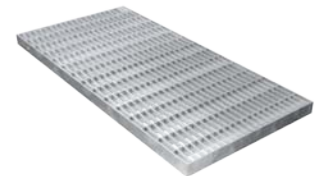

BEZEICHNUNG	LÄNGE	BREITE	HÖHE	GEWICHT	EINLAUFÖFFNUNG	EINLAUF-QUERSCHNITT	KLASSIFIZIERUNG	ART.-NR.
verzinkt	500 mm	242 mm	20 mm	2,6 kg	MW 30/10 mm	1803 cm ² /m	begehbar	0664811
verzinkt	1000 mm	242 mm	20 mm	5,2 kg	MW 30/10 mm	1811 cm ² /m	begehbar	0664801

Als Sonderanfertigung auch in Edelstahl (V2A) erhältlich.

GITTERROSTE | VERZINKTER STAHL

- + 2-fach 3,5x19 mm/A2-Linsen-Blechschaube pro Meter
- + Inkl. Verschraubungsmaterial
- + Rutschhemmklasse R10/V10

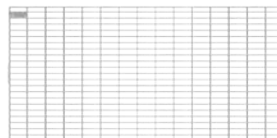

Detailabbildung Verschraubung

BEZEICHNUNG	LÄNGE	BREITE	HÖHE	GEWICHT	EINLAUFÖFFNUNG	EINLAUF-QUERSCHNITT	KLASSIFIZIERUNG	ART.-NR.
verzinkt	500 mm	242 mm	20 mm	2,6 kg	MW 30/10 mm	1797 cm ² /m	begehbar	0664811vs
verzinkt	1000 mm	242 mm	20 mm	5,2 kg	MW 30/10 mm	1806 cm ² /m	begehbar	0664801vs

Als Sonderanfertigung auch in Edelstahl (V2A) erhältlich.

LÄNGSSTABROSTE | KAMMROST | VERZINKTER STAHL

- + 2-fach M8/A2-Inbusschraube pro Meter
- + Inkl. Verschraubungsmaterial



Detailabbildung Verschraubung

BEZEICHNUNG	LÄNGE	BREITE	HÖHE	GEWICHT	EINLAUFÖFFNUNG	EINLAUF-QUERSCHNITT	KLASSIFIZIERUNG	ART.-NR.
verzinkt	500 mm	242 mm	20 mm	2,4 kg	SW 205/12 mm	1846 cm ² /m	begehbar	0669761vs
verzinkt	1000 mm	242 mm	20 mm	4,4 kg	SW 205/12 mm	1880 cm ² /m	begehbar	0669771vs

Als Sonderanfertigung auch in Edelstahl (V2A) erhältlich.

Zubehör BIRCOtopline®

Neues System mit stufenloser Höhenverstellung und drei Bauhöhen

SCHRAUBFÜSSE-SET

- + Verzinkter Stahl mit Fußenden aus Kunststoff
- + Für Höhenanpassung
 - Schraubfuß-Bauhöhe 1 (50 mm): 65 – 90 mm
 - Schraubfuß-Bauhöhe 2 (75 mm): 90 – 115 mm
 - Schraubfuß-Bauhöhe 3 (100 mm): 115 – 140 mm



i Bedarf pro Rinnenelement

BEZEICHNUNG	LÄNGE	BAUBREITE 100 MM	BAUBREITE 130 MM	BAUBREITE 160 MM	BAUBREITE 210 MM	BAUBREITE 250 MM
Rinne	500 mm	6 St.	6 St.	4 St.	4 St.	4 St.
Rinne	1000 mm	8 St.	8 St.	6 St.	6 St.	6 St.
Rinne	2000 mm	12 St.	12 St.	10 St.	10 St.	10 St.

BEZEICHNUNG	GEWICHT	ART.-NR.
Schraubfüße (2er Set)	0,1 kg	0660952
Schraubfüße (4er Set)	0,2 kg	0660951

ENDSCHEIBEN ZUM AUFSTECKEN | VERZINKTER STAHL

BEZEICHNUNG	FÜR BAUHÖHE	GEWICHT	ART.-NR.
Endscheibe Bauhöhe 1 für Baubreite 100	50 mm	0,1 kg	0660411
Endscheibe Bauhöhe 2 für Baubreite 100	75 mm	0,1 kg	0660451
Endscheibe Bauhöhe 3 für Baubreite 100	100 mm	0,1 kg	0660461
Endscheibe Bauhöhe 1 für Baubreite 130	50 mm	0,1 kg	0661411
Endscheibe Bauhöhe 2 für Baubreite 130	75 mm	0,1 kg	0661451
Endscheibe Bauhöhe 3 für Baubreite 130	100 mm	0,1 kg	0661461
Endscheibe Bauhöhe 1 für Baubreite 160	50 mm	0,1 kg	0662411
Endscheibe Bauhöhe 2 für Baubreite 160	75 mm	0,1 kg	0662451
Endscheibe Bauhöhe 3 für Baubreite 160	100 mm	0,1 kg	0662461
Endscheibe Bauhöhe 1 für Baubreite 210	50 mm	0,1 kg	0663411
Endscheibe Bauhöhe 2 für Baubreite 210	75 mm	0,1 kg	0663451
Endscheibe Bauhöhe 1 für Baubreite 250	50 mm	0,1 kg	0664411
Endscheibe Bauhöhe 2 für Baubreite 250	75 mm	0,2 kg	0664451

Als Sonderanfertigung auch in Edelstahl (V2A) erhältlich.

KIESLEISTEN | WINKEL-LOCHBLECH | VERZINKTER STAHL

+ Maß: 35 x 45 mm

BEZEICHNUNG	LÄNGE	GEWICHT	ART.-NR.
Kiesleiste, für alle Bauhöhen	500 mm	0,3 kg	0660941
Kiesleiste, für alle Bauhöhen	1000 mm	0,6 kg	0660931

Als Sonderanfertigung auch in Edelstahl (V2A) erhältlich. Preise auf Anfrage.

SCHRAUBSTUTZEN | PVC

BEZEICHNUNG	ART.-NR.
DN/OD 50	6310001
DN/OD 75	6310002
DN/OD 100	6310003

ÜBERGANGSSTÜCK FÜR ROHRANSCHLUSS

BEZEICHNUNG	ART.-NR.
Übergangsstück DN/ID 50 – 100 zum KG-Rohr DN 110	6310004

Dieses Übergangsstück kann für alle Anschlussdurchmesser verwendet werden.

INSTALLATIONSSET ZUR BAUSEITIGEN ANBRINGUNG VON STELLFÜßEN

- + Durchgangsbohrung für Blindnietnummer Ø 14,5 bis 16 mm
- + Set bestehend aus:
 - 4x Spreiz-Blindnietmuttern M8 x 20,5 mm und
 - 1x Linsenkopfschraube M8 x 40 mm

BEZEICHNUNG	ART.-NR.
Installationsset zur bauseitigen Anbringung von Stellfüßen	0660953

Bohrungen sowie Schnitte sollten mit einem Zinkspray behandelt werden.

BIRCOtopline® Entwässerungsleistung

Die Rinnensysteme von BIRCO haben hervorragende Entwässerungsleistungen. Neben dieser Tabelle bietet BIRCO einen objektbezogenen hydraulischen Berechnungsservice an.

BIRCOtopline® 100

BAUHÖHE	ENTWÄSSERUNGSLEISTUNG	QUERSCHNITTSFLÄCHE
50 mm	1,07 l/sec	19,30 cm ²
75 mm	2,00 l/sec	35,92 cm ²
100 mm	2,92 l/sec	52,55 cm ²

BIRCOtopline® 130

BAUHÖHE	ENTWÄSSERUNGSLEISTUNG	QUERSCHNITTSFLÄCHE
50 mm	1,56 l/sec	28,00 cm ²
75 mm	2,90 l/sec	52,12 cm ²
100 mm	4,24 l/sec	76,25 cm ²

BIRCOtopline® 160

BAUHÖHE	ENTWÄSSERUNGSLEISTUNG	QUERSCHNITTSFLÄCHE
50 mm	2,04 l/sec	36,70 cm ²
75 mm	3,80 l/sec	68,32 cm ²
100 mm	5,55 l/sec	99,95 cm ²

BIRCOtopline® 210

BAUHÖHE	ENTWÄSSERUNGSLEISTUNG	QUERSCHNITTSFLÄCHE
50 mm	2,84 l/sec	51,20 cm ²
75 mm	5,30 l/sec	95,32 cm ²

BIRCOtopline® 250

BAUHÖHE	ENTWÄSSERUNGSLEISTUNG	QUERSCHNITTSFLÄCHE
50 mm	3,49 l/sec	62,80 cm ²
75 mm	6,50 l/sec	116,92 cm ²

Diese Tabellen können nur in einigen Fällen das gewünschte Ergebnis liefern, da die Aufgabenstellung sich größtenteils an den örtlichen Verhältnissen orientiert, d. h. an der Lage der vorhandenen Ablaufschächte, der Anzahl der Stränge etc. Daher empfehlen wir unsere werkseitige hydraulische Berechnung mit einem Ausführungsvorschlag.

Anwendungsbeispiele Flachdachrichtlinie/ Kombinationsbeispiele

Entwässerungsrinnen von BIRCOtop / BIRCOtopline® reduzieren Stolperschwellen.
Außerdem sind viele BIRCO-Rinnensysteme kombinierbar – wie in einem Baukastensystem.

Flachdachrichtlinie

Gemäß den Anforderungen nach DIN 18195 sind Abdichtungen von waagrechten oder schwach geneigten Flächen an anschließenden höher gehenden Bauteilen in der Regel 150 mm über die Oberfläche der

Schutzschicht des Belages oder der Überschüttung hochzuführen und dort zu sichern. Hierdurch entsteht ein Absatz von mindestens 150 mm (siehe Abbildung a).

Abb. a



Abbildung a. zeigt den vorgeschriebenen Übergang von drinnen nach draußen ohne Entwässerungsrinnen. Der Absatz stellt in der Regel eine Nutzungseinschränkung, auf jeden Fall aber ein erhöhtes Unfallrisiko dar.

Abb. b

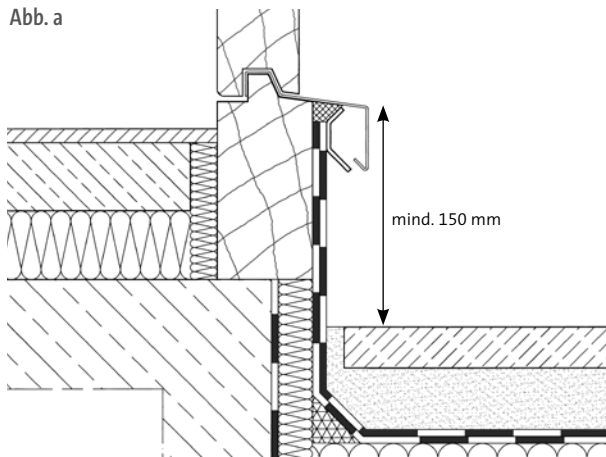

Abbildung b. zeigt, dass eine Verringerung der Anschlusshöhe auf min. 50 mm möglich ist, sofern – bedingt durch die örtlichen Gegebenheiten – zu jeder Zeit ein einwandfreier Wasserablauf im Tür-/Fensterbereich sichergestellt ist und um Anpassungen am Einsatz der Entwässerungsrinne vornehmen zu können. Ist kein ausreichender Schutz vor Spritzwasser durch eine Überdachung oder Vordach gegeben, sollten Entwässerungsrinnen mit einer Breite von min. 150 mm verwendet werden.

Abb. c

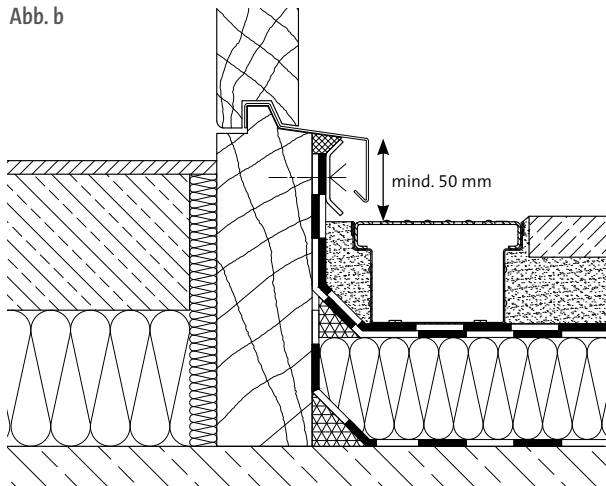

Abbildung c: Barrierefreie Zugangs- und Eingangsbereiche sind gegeben, wenn diese schwellenlos zu erreichen sind. Sofern es technisch unabdingbar ist, dürfen sie jedoch nicht höher als 20 mm ausgeführt werden.

Abb. d

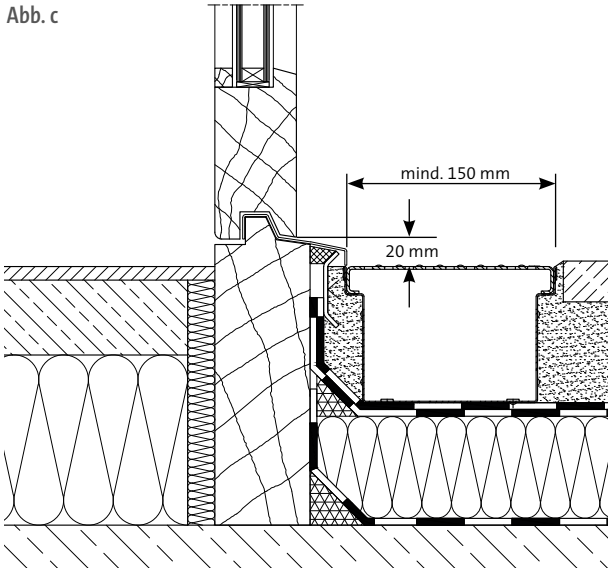

Abbildung d: Objektbezogen kann der Übergang durch den Einsatz von Entwässerungsrinnen ohne Barriere oder Nullbarriere realisiert werden und ermöglicht so behinderten- und seniorengerechtes Bauen. Da sich jedoch hier insbesondere die Problematik der Abdichtung im Bereich des Türelementes technisch schwer lösen lässt, müssen begleitend zur Anordnung des Entwässerungselements weitere Maßnahmen berücksichtigt werden. Zum Beispiel sollten Abdeckungen mit größtmöglichem Einlaufquerschnitt gewählt werden. Zur Reduzierung von Spritz- und Schlagwasser bei starkem Regen, sollte eine Überdachung geplant werden. Des Weiteren muss jederzeit eine rückstaufreie Entwässerung – auch von größeren Wassermengen – sichergestellt werden. Daher ist auch die Auswahl des angrenzenden drainfähigen Belags von größter Bedeutung. Aufgrund der zuvor dargelegten Problematik sollten vor der Realisierung die vorliegenden Details exakt geprüft werden.

Belagstrennung

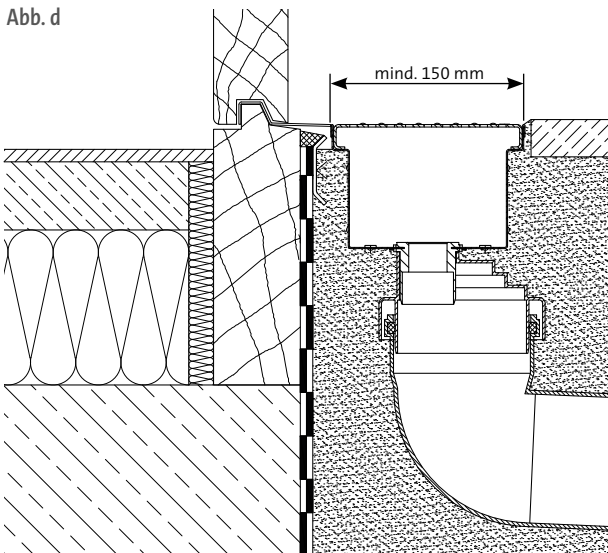
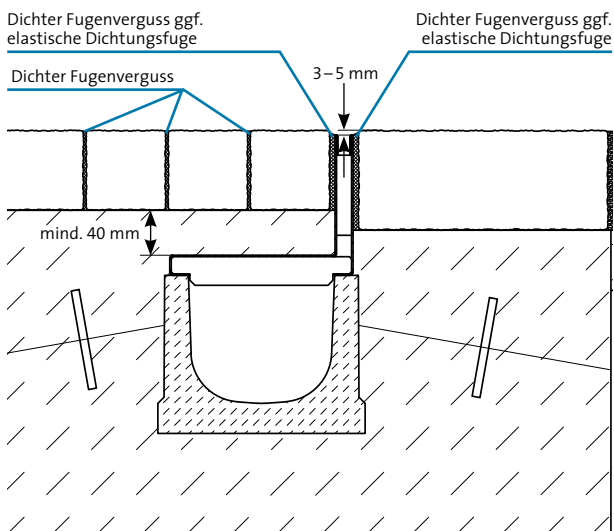

Unterschiedliches Setzungsverhalten des Unterbaus bzw. die zeitlich versetzte Fertigstellung von Arbeitsabschnitten sowie Belagstrennungen mit unterschiedlichen Gründungen, haben oft zur Folge, dass die an der Schnittstelle angeordneten Entwässerungselemente Schaden nehmen. Im hier gezeigten Fall wurde das Problem mit einem asymmetrischen BIRCO Schlitzaufsatz gelöst: Das Rinnenelement wurde aufgebaut nach RSTO mit setzungsfreier, frostsicherer Tragschicht. Eine optisch störende Trennung ist an der Oberfläche kaum zu erkennen. Je nach Tragfähigkeit bzw. Belastung muss der Schlitzaufsatz in 1,5 mm oder 4 mm Materialstärke gewählt werden bzw. der Unterbau erfolgen.

BIRCOtopline® mit optionalen Schraubfüßen

- + Bei der Verwendung von Schraubfüßen addieren Sie im Vorfeld die gewünschte Höhe zur Bauhöhe des Rinnenkörpers. Maximal zusätzliche Höhe durch Schraubfüße: 35 mm.
- + Bei Verwendung von Schraubfüßen empfehlen wir die Verwendung der Kiesleisten um eine hohe Entwässerungsleistung zu erzielen und ein Absacken des anschließenden Belages zu vermeiden.
- + Die Kombination mit Bitumschichten, Isolierschichten oder Untergründen ist mit dem jeweiligen Hersteller hinsichtlich Punktbelastung abzugleichen.
- + Bei nachträglichem Einbau kann die BIRCOtopline® mit Schraubfüßen von oben verlegt werden.

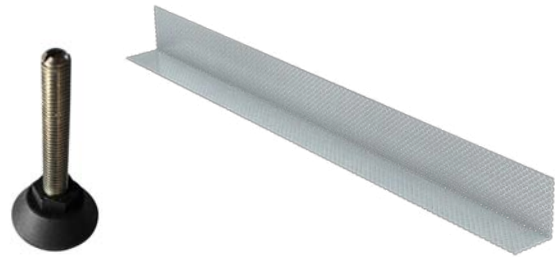



BIRCOtopline® am Campus-Tower Hamburg

EINFÜHRUNG

ENTWÄSSERUNGSRINNEN
Tiefbau ohne WHG-Zulassung

ENTWÄSSERUNGSRINNEN
Tiefbau mit WHG-Zulassung

ENTWÄSSERUNGSRINNEN
Gälabau

INFORMATION

BIRCOprofil

Geringe Höhe – höchste Leistung



BIRCOprofil ist eine multifunktionale Lösung, die zahlreiche Bedürfnisse mit einem einzigen, effektiven Profil erfüllt. Diese Stahlrinne eignet sich besonders für Situationen mit begrenzter Aufbauhöhe und bietet dabei hervorragende Entwässerungskapazitäten. Sie vereint zuverlässige Verkehrssicherheit mit einem ansprechenden ästhetischen Erscheinungsbild. Zusätzlich dient sie der Aufnahme von Schleppwasser und erfüllt die Funktion einer Entlastungs- sowie einer Verdunstungsrinne.

FAKTEN

- + Rinnensystem: Breite 196 mm
- + Baulängen: 0,50, 1,00 und 2,00 Meter
- + Bauhöhen: 50 und 75 mm
- + Ausführung: Edelstahl (V2A), Stahl verzinkt oder Edelstahl V4A auf Anfrage
- + Aufschwemmsicherung durch besondere Rinnenform und Montageanker
- + Variables Abdeckungsprogramm
- + Belastungsklasse: C 250 (bei gesondertem Einbau bis E 600)

EINSATZBEREICHE

- + Tiefgaragen und Parkdecks
 - + Zur Ableitung von Schlepplwasser
 - + Als Verdunstungsrinne
 - + Neubau und Sanierung
 - + Überall dort, wo nur eine geringe Einbautiefe zur Verfügung steht
- + Für die Entwässerung von Bereichen, die nur geringe Aufbauhöhen aber hohe dynamische Belastungen aufweisen



C 250

A 15 bis C 250



E 600

gesonderten Einbau beachten



BAHNHOF LÜTTICH, BELGIEN

CODE SCANNEN, UM ZU DEN WEBINHALTEN
DES PRODUKTS ZU GELANGEN



IM ÜBERBLICK:

Alle Argumente für die BIRCOprofil

1 SCHNELLER UND SICHERER EINBAU

- + 2 Meter Rinnenelemente ermöglichen eine schnelle Verlegung bei geringer Fugenzahl
- + Besondere Rinnenform und Montageanker schaffen eine integrierte Auftriebssicherung

2 WARTUNGSARM

- + Die große Aufstandsfläche ist auf Grund ihrer glatten Oberfläche leicht zu reinigen und bestens einzusehen

3 VERKEHRSSICHERHEIT

- + Hohe Verkehrssicherheit durch 2-, 4- und 8-fach-Verschraubung pro Meter

4 ATTRAKTIVES DESIGN

- + Beste architektonische Gestaltungsmöglichkeiten durch das variable Abdeckungsprogramm

5 WERKSTOFFQUALITÄT

- + Edelstahl V2A, verzinkter Stahl oder Edelstahl V4A garantieren Langlebigkeit und Investitionsschutz
- + Stahl verzinkt oder Edelstahl V4A auf Anfrage erhältlich

FLEXIBLER EINSATZ

- + Einsatz im Neubau, bei Sanierung oder zum nachträglichen Einbau
- + 2 verschiedene Bauhöhen decken die unterschiedlichsten Einsatzbereiche ab



Im Ausschreibungsmanager
schnell die passenden
Ausschreibungstexte finden:

[www.birco.de/
ausschreibungsmanager](http://www.birco.de/ausschreibungsmanager)



Detaillierte Einbau- und
Wartungsanleitungen
bequem als PDF herunterladen:



[www.birco.de/downloads/
kataloge-prospekte-objektfrage-
boegen-und-flyer/](http://www.birco.de/downloads/kataloge-prospekte-objektfrageboegen-und-flyer/)

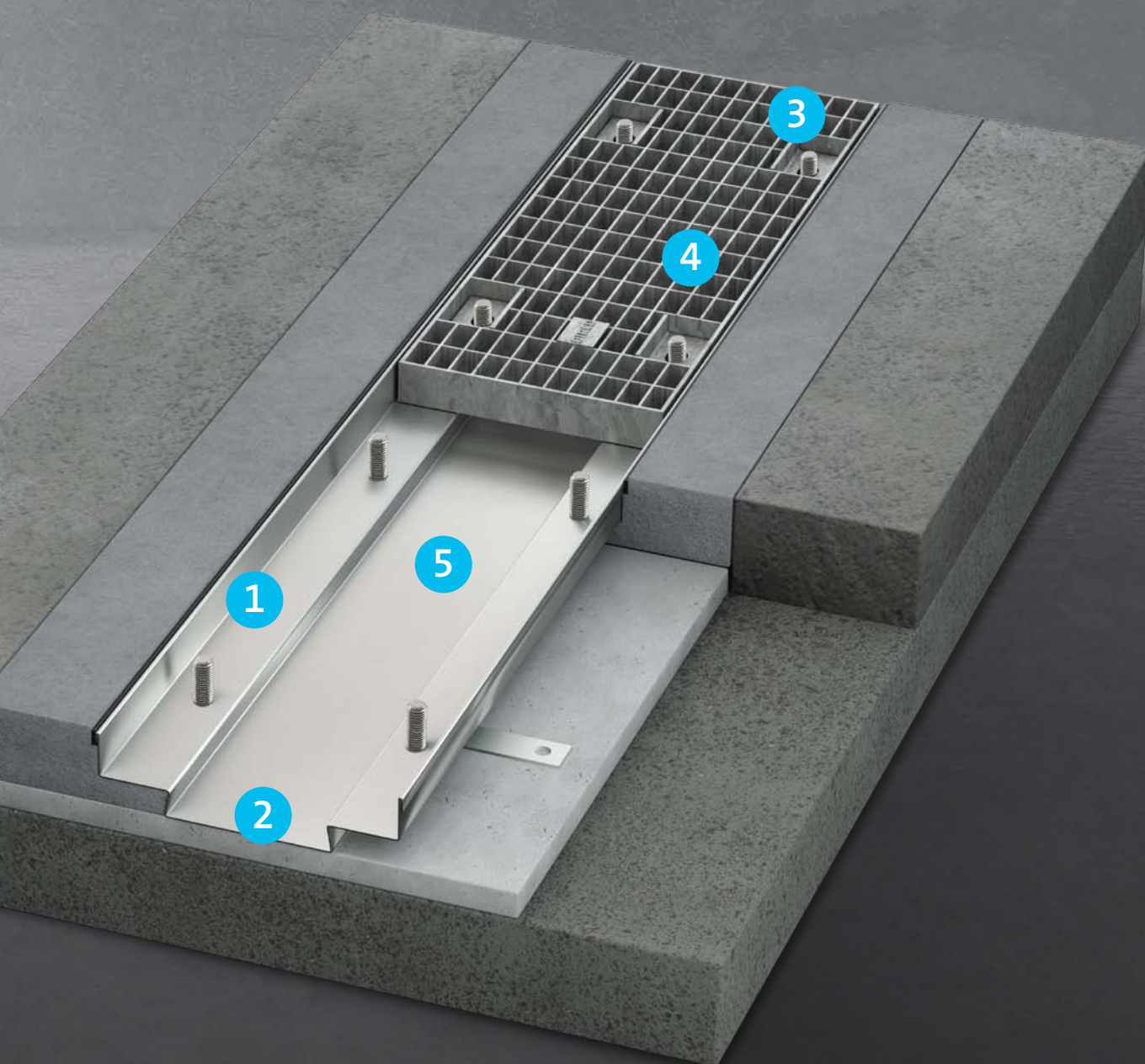

BIRCOprofil | 196

Geringe Höhe – höchste Leistung

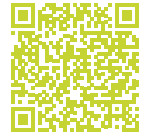

RINNENELEMENTE

- + Edelstahl (V2A)
- + Mit eingeschweißten Verschraubungsbolzen
- + Mit Montageanker
- + Objektbezogene Ablauföffnung
(Anschluss an die örtlichen Rohrsysteme)
- + Optional: Installation einer
2. Entwässerungsebene möglich

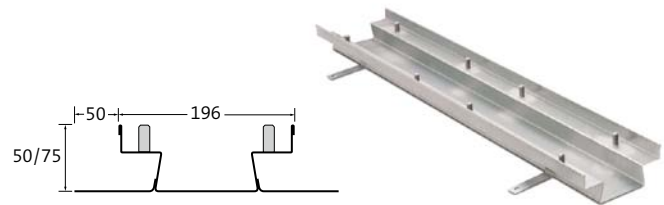

BEZEICHNUNG	LÄNGE	BAUHÖHE	GEWICHT	KLASSIFIZIERUNG	ART.-NR.
Rinne Bauhöhe 1	500 mm	50 mm	3,1 kg	E 600*	061601
Rinne Bauhöhe 1	1000 mm	50 mm	6,2 kg	E 600*	061602
Rinne Bauhöhe 1	2000 mm	50 mm	8,0 kg	E 600*	061609
Rinne Bauhöhe 2	500 mm	75 mm	3,6 kg	E 600*	061604
Rinne Bauhöhe 2	1000 mm	75 mm	7,2 kg	E 600*	061605
Rinne Bauhöhe 2	2000 mm	75 mm	9,4 kg	E 600*	061610

*Bitte gesonderten Einbau beachten, sonst Klassifizierung C 250.
Auch in verzinktem Stahl und Edelstahl V4A erhältlich.

DOPPELSTEG-GUSSABDECKUNGEN

- + Schwarz-tauchlackiert
- + 8-fach M12/A2 selbstsichernde Muttern
pro Meter
- + Rutschhemmklasse: R11/V10

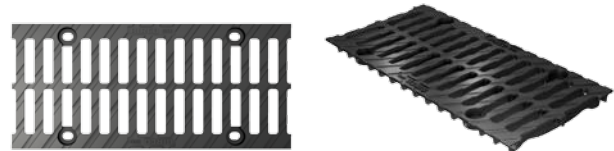

LÄNGE	BREITE	HÖHE	GEWICHT	EINLAUFÖFFNUNG	EINLAUF- QUERSCHNITT	KLASSIFIZIERUNG DIN EN 1433	ART.-NR.
500 mm	187 mm	30 mm	3,9 kg	2x SW 60/18 mm	585 cm ² /m	C 250	2621721
500 mm	187 mm	30 mm	4,8 kg	2x SW 60/18 mm	585 cm ² /m	D 400	262174
500 mm	187 mm	30 mm	6,0 kg	2x SW 59/16 mm	585 cm ² /m	E 600	2621751

Auf Wunsch auch KTL mit Pulverbeschichtung nach RAL-Farbtönen erhältlich.

Bitte beachten Sie, dass die Rinne der Bauhöhe 50 in Kombination mit dieser Abdeckung durch deren Ausklinkung einen verringerten Ablaufquerschnitt hat.
Wir empfehlen daher die Verwendung der Rinnen Bauhöhe 75 mm.

GITTERABDECKUNG | GUSS

- + Schwarz-tauchlackiert
- + 8-fach M12/A2 selbstsichernde Muttern pro Meter



LÄNGE	BREITE	HÖHE	GEWICHT	EINLAUFÖFFNUNG	EINLAUF- QUERSCHNITT	KLASSIFIZIERUNG DIN EN 1433	ART.-NR.
500 mm	187 mm	30 mm	7,3 kg	MW 20/30 mm	876 cm ² /m	E 600	262186

Auf Wunsch auch KTL mit Pulverbeschichtung nach RAL-Farbtönen erhältlich.

GITTERROSTE | EDELSTAHL (V2A)

- + 4-fach M12/A2 selbstsichernde Muttern pro Abdeckung



LÄNGE	BREITE	HÖHE	GEWICHT	EINLAUFÖFFNUNG	EINLAUF- QUERSCHNITT	KLASSIFIZIERUNG DIN EN 1433	ART.-NR.
500 mm	187 mm	30 mm	3,5 kg	MW 30/12 mm	1154 cm ² /m	C 250	262363
1000 mm	187 mm	30 mm	6,3 kg	MW 30/12 mm	1154 cm ² /m	C 250	262353

Auch in verzinkt oder Edelstahl V4A erhältlich.

Zubehör BIRCOprofil

Geringe Höhe – höchste Leistung

ENDSCHEIBEN FÜR BIRCOprofil 196 | EDELSTAHL (V2A)

BEZEICHNUNG	FÜR BAUHÖHE	GEWICHT	ART.-NR.
Endscheibe	50 mm	0,2 kg	061645
Endscheibe	75 mm	0,2 kg	061646

Auch in verzinkt oder in Edelstahl V4A erhältlich.

VERBINDUNGSSCHUHE FÜR BIRCOprofil 196 | EDELSTAHL (V2A)

+ Bauseitige Abdichtung erforderlich, z. B. mit SF-Connect

BEZEICHNUNG	FÜR BAUHÖHE	GEWICHT	ART.-NR.
Verbindungsschuh	50 mm	0,2 kg	061650
Verbindungsschuh	75 mm	0,2 kg	061651

Auch in verzinkt oder in Edelstahl V4A erhältlich.

ROHRSTUTZEN | EDELSTAHL (V2A)

+ Bis DN 110, Länge 150 mm

BEZEICHNUNG	ART.-NR.
Rohrstutzen lose	632000

Auch in verzinktem Stahl erhältlich.

ZULAGE

BEZEICHNUNG	ART.-NR.
Zulage werkseitiges Nieten / Heften von Rohrstutzen Edelstahl V2A bis DN 110, Länge 150 mm	632001
Zulage werkseitiges dicht Schweißen von Rohrstutzen Edelstahl V2A bis DN 110, Länge 150 mm	632002
Zulage werkseitiges dicht Schweißen von Endscheiben V2A	632005

BIRCOprofil Entwässerungsleistung

Die Rinnensysteme von BIRCO haben hervorragende Entwässerungsleistungen.

Neben dieser Tabelle bietet BIRCO einen objektbezogenen hydraulischen Berechnungsservice an.

BIRCOprofil 196, KLASSE C 250

BAUHÖHE	ENTWÄSSERUNGSLEISTUNG AM RINNENENDE	QUERSCHNITTSFLÄCHE AM RINNENENDE
50 mm	1,05 l/sec	18,92 cm ²
75 mm	2,58 l/sec	46,41 cm ²

Diese Tabelle liefert lediglich Anhaltswerte für die Bemessung. Örtliche Verhältnisse, d.h. die Lage der vorhandenen Ablaufschächte, die Anzahl der Stränge etc. können nicht berücksichtigt werden. Daher empfehlen wir unsere werkseitige hydraulische Berechnung mit einem Ausführungsvorschlag.

BIRCOstandard

Ersatzabdeckungen für Bestandskunden

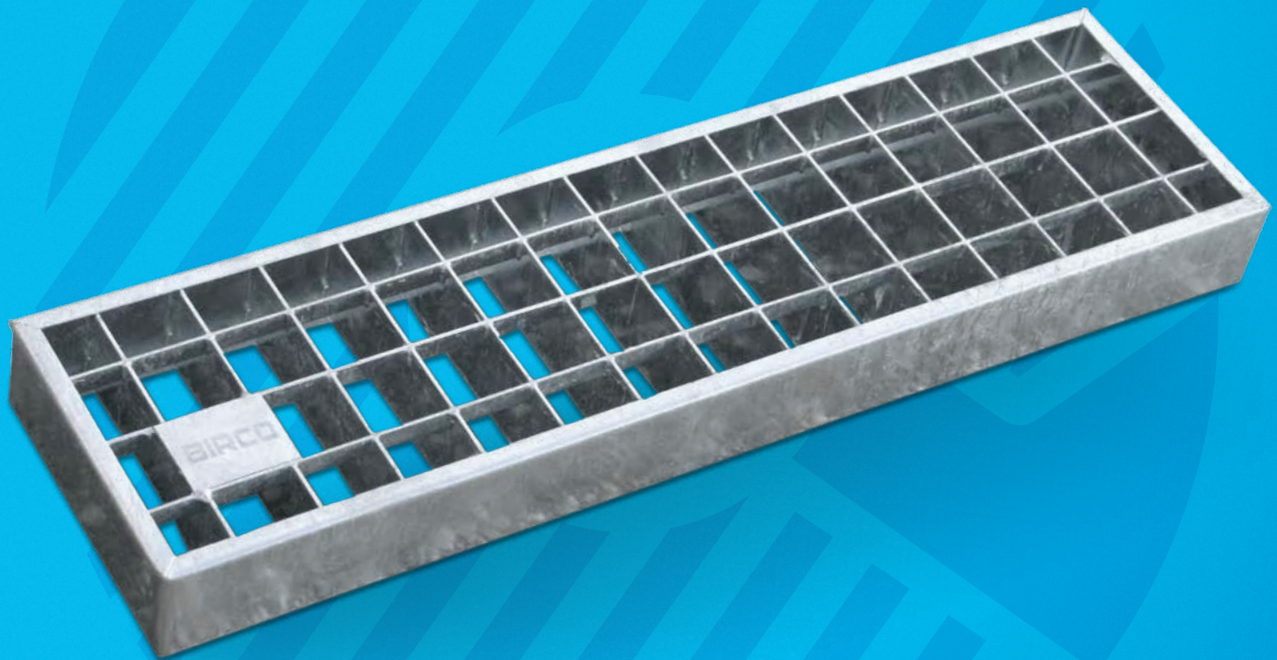

BIRCOstandard – Austauschabdeckungen für unser bewährtes Entwässerungssystem. Dank der ausgezeichneten Beschaffenheit der Betonkomponenten unserer BIRCOstandard-Rinnen sind zahlreiche unserer Entwässerungslösungen schon seit langer Zeit im Einsatz. Über die Jahre können die Metallabdeckungen vereinzelte mechanische Schäden erleiden. Um die Funktionalität dieser Rinnen weiterhin zu gewährleisten, stellen wir im Sinne unserer umfangreichen Nachhaltigkeits- und Servicephilosophie passende Ersatzteile in der Nennweite 100 zur Verfügung. Und das natürlich in geprüfter BIRCO Originalqualität: mit stabilen Schweißnähten und bis zu 70 µm Feuerverzinkung, hochwertigen Metallstegen mit 2 mm Massivstahl und Schutzrahmen an den Rändern.

DIE BETONRINNE IST NOCH GUT ERHALTEN?

Dann braucht es nur neue Abdeckungen!

BIRCO ist immer dabei, wenn es um die Erhaltung von gutem Baumaterial geht. Daher bieten wir unsere Abdeckung BIRCOstandard auch heute noch an. Sie passt in alle gängigen Rinnensysteme mit folgenden Maßen:

- + Breite für die Abdeckung: 137 mm
- + Höhe für die Abdeckung: 50 mm

Das nennen wir Nachhaltigkeit! Sicherheit und Entwässerung für lange Zeit ohne großen Aufwand. Und schön sieht es auch wieder aus!

QUALITÄT – FÜR VIELE WEITERE JAHRE

Geprüfte BIRCO Originalqualität mit stabilen Schweißnähten und bis zu 70 µm Feuerverzinkung. Hochwertige Metallstege mit 2 mm Massivstahl und Schutzrahmen an den Rändern.

Optisch identisch – bitte beachten Sie den abweichenden Alterungseffekt der Oberfläche bis zur Entstehung einer identischen Deckschicht auf der Verzinkung.

EINSATZBEREICHE

- + Garagen, Hofeinfahrten
- + Gartenbau
- + Wohnbau
- + Private Wohnanlagen

GITTERROSTE

- + Verzinkter Stahl
- + Materialstärke: 2 mm
- + Belastungsklasse: B 125
- + Lagerware – kurzfristig verfügbar



HOF- UND GARAGENEINFABRT, PRIVATANWESEN

CODE SCANNEN, UM ZU DEN WEBINHALTEN
DES PRODUKTS ZU GELANGEN





BIRCOstandard – Abdeckungen für Rinnen im Bestand

BIRCOstandard | NW 100



Ohne Verschraubung

Gitterroste aus feuerverzinktem Stahl in Originalqualität

Hier finden Sie Ersatzabdeckungen für das Rinnensystem BIRCOstandard, welches bis 1998 produziert und verbaut wurde. Durch die hervorragende Qualität der Betonkörper sind die Rinnenstränge seit vielen Jahren im Einsatz. Die Metallabdeckungen werden in diesen Jahren natürlich vereinzelt mechanisch beschädigt. Um die Rinnenstränge weiter in Betrieb zu halten, auch wegen der Verhältnismäßigkeit, bieten wir Ihnen, entsprechend unseres umfassenden Servicegedankens, den passenden Ersatz in Nennweite 100.

Geprüfte BIRCO Originalqualität mit stabilen Schweißnähten und bis zu 70 µm Feuerverzinkung. Hochwertige Metallstege mit 2 mm Massivstahl und Schutzrahmen an den Rändern. Optisch identisch – bitte beachten Sie den abweichenden Alterungseffekt der Oberfläche bis zur Entstehung einer identischen Deckschicht auf der Verzinkung.

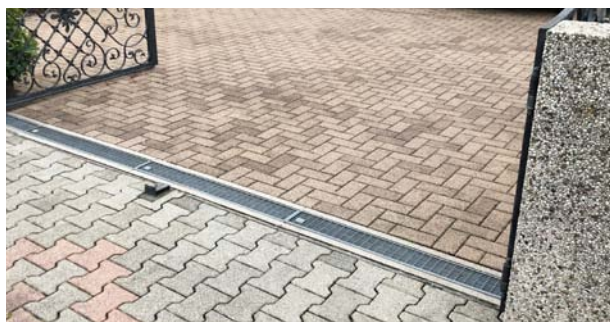

GITTERROSTE | VERZINKTER STAHL

+ Materialstärke in 2 mm

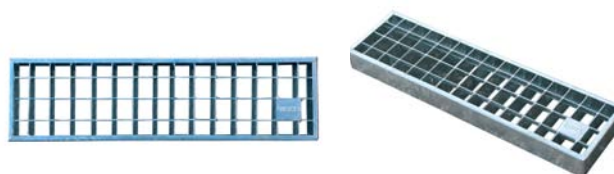

LÄNGE	BREITE	HÖHE	GEWICHT	EINLAUFÖFFNUNG	EINLAUF- QUERSCHNITT	KLASSIFIZIERUNG	ART.-NR.
500 mm	135 mm	45 mm	2,3 kg	MW 30/15 mm	927 cm ² /m	B 125	010063
1000 mm	135 mm	45 mm	4,6 kg	MW 30/15 mm	957 cm ² /m	B 125	010053
500 mm	135 mm	45 mm	2,2 kg	MW 30/30 mm	991 cm ² /m	B 125	010060
1000 mm	135 mm	45 mm	3,7 kg	MW 30/30 mm	1023 cm ² /m	B 125	010050

MW = Maschenweite

Maße und Gewichte können geringfügig abweichen.

EINFÜHRUNG

ENTWÄSSERUNGSRINNEN
Tiefbau ohne WHG-Zulassung

ENTWÄSSERUNGSRINNEN
Tiefbau mit WHG-Zulassung

ENTWÄSSERUNGSRINNEN
Gälabau

INFORMATION

BIRCOcolor

Für mehr Gestaltungsspielraum
bei Rinnenabdeckungen

FARBE UND OPTIMALER SCHUTZ FÜR IHRE RINNENABDECKUNGEN

Sie mögen es bunt? Wir haben die gängigsten Farben für Sie vordefiniert. Ihre Farbe ist nicht dabei? Kein Problem: Geben Sie die von Ihnen gewünschte RAL/DB Farbe ganz einfach im Beratungsgespräch an. Immer mit dabei: höchster Korrosionsschutz inklusive UV-Beständigkeit.

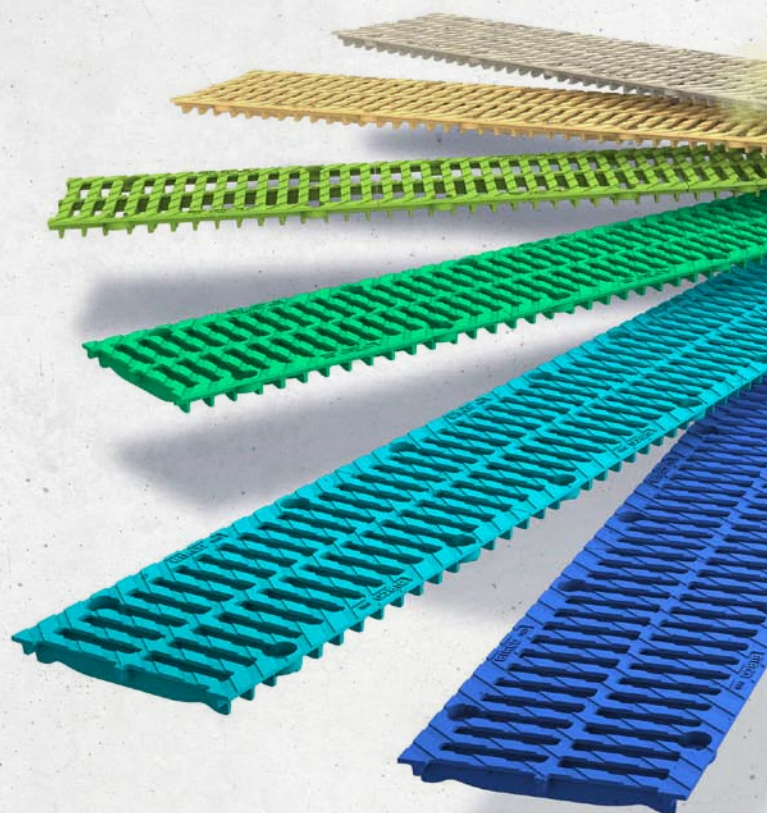

BIRCOcolor FAKTEN

- + Farben nach RAL frei wählbar
- + Metalltöne verfügbar
- + Für alle BIRCO Guss- und Stahlabdeckungen
- + Auch für Stahlrinnen und Schlitzaufsätze
- + UV-resistent
- + Hoher Korrosionsschutz
- + Salz- und Chlorbeständigkeit
- + Alternative zu Edelstahl
- + Getestet in der Klimakammer auf 25 Jahre
- + Ausbesserungsset optional bestellbar zur Ausbesserung von Beschädigungen

BUNTE ODER UNBUNTE FARBEN NACH RAL

RAL 9016 Verkehrsweiß	RAL 7016 Anthrazitgrau
RAL 9007 Graualuminium	RAL 7040 Fenstergrau
RAL 5010 Enzianblau	RAL 9011 Graphitschwarz
RAL 9017 Verkehrsschwarz	RAL 9005 Tiefschwarz
DB 701 – 703 Metallic Optik	Standardfarben, Farbgebung ähnlich RAL DB



BIRCOeasyclean

Für reibungslose Reinigung und Betrieb



**MIT BIRCOeasyclean SCHNELL GEREINIGT
UND BEREIT FÜR DEN NÄCHSTEN REGEN**

Ein Entfernen der Abdeckung entfällt. Führen Sie die Düse des BIRCOeasyclean einfach direkt durch die Abdeckung ein und lösen Sie den Schmutz in Richtung des Sinkkastens (für Schlitzweiten ab 11 mm).



VERFUGUNGEN



Abgestimmtes Zubehör für einen schnellen und unproblematischen Einbau

Ausfügen des Sicherheitsfalzes mit SF-Connect

Verfugung des BIRCO Sicherheitsfalzes mit SF-Connect sichert die Dichtigkeit der Rinne zusätzlich. SF-Connect lässt sich auch auf feuchtem Untergrund anwenden und kann ohne Vorprimern verarbeitet werden.

Weitere Anwendungsbereiche: Verklebung von Beton, Klinker, Stahl, Edelstahl, Aluminium, Polyester (GFK), PVC, Acryl, Polystyrol, Glas, Holz. Nicht für WHG-Bereiche geeignet.

SF-CONNECT | VERFUGUNGSMATERIAL FÜR RINNEN MIT SICHERHEITSFALZ OHNE WHG-ZULASSUNG

TEC*

BEZEICHNUNG	ART.-NR.
BIRCO SF-Connect Schlauchbeutel 600 ml	608550
Kartuschenspritze	608500

Verfugen des Rinnenstoßes mit BIRCOplast

BIRCOplast ist ein standfester, hochchemikalienbeständiger 2-K Fugendichtstoff zur Verfugung des Rinnenstoßes nach der Verlegung der Entwässerungsrinnen mit BIRCOplast für den Anwendungsbereich

nach Wasserhaushaltsgesetz (WHG) und / oder Verordnung über Anlagen zum Umgang mit wassergefährdenden Stoffen.

BIRCOplast | VERFUGUNGSMATERIAL ZUR WHG KONFORMEN VERFUGUNG

TEC*

BEZEICHNUNG	ART.-NR.
BIRCO-Primer K1 für nichtsaugenden Untergrund wie Glas, Emaille, Edelstahl, Stahl (verzinkt), keramische Fliesen usw.	608504
BIRCO-Primer K2 für saugenden Untergrund wie Beton, Gasbeton, Stein, Putz usw.	608503
BIRCOplast, zweikomponentige dauerelastische Dichtungsmasse auf Polysulfidbasis, mineralöl- und kraftstoffbeständig (Kartusche 450 ml)	608505
BIRCOplast, zweikomponentige dauerelastische Dichtungsmasse auf Polysulfidbasis, mineralöl- und kraftstoffbeständig (Dose 1 l)	608593
PE-Schnur Ø 20 mm (BIRCOsolid® Kastenrinne)	608525
PE-Schnur Ø 15 mm (BIRCOmax-i®, BIRCOmassiv)	608506
PE-Schnur Ø 13 mm (BIRCOsir® große NW 320 - 520, BIRCOprotect)	608573
Verarbeitungssset für 450 ml-Kartuschen (Art.-Nr. 608505), bestehend aus Kartuschenspritze mit 3 Düsen, Rührständer (Standrohr u. Fuß), Wendelrührer	608507
Verarbeitungssset für 1 Liter-Dosen (Art.-Nr. 608593), bestehend aus Handfugenpistole, Dosenrührer, 3 Düsen und Saugscheibe	608598
Werkzeugreiniger (Dose 1 l)	608508

EINBAUHINWEISE UND EINBAUANLEITUNGEN



Mit guten Beispielen voran



Aktuelle und detaillierte Einbauanleitungen zu unseren Entwässerungssystemen stehen Ihnen auf unserer Website unter: www.birco.de/service/einbauanleitungen zum Download zur Verfügung.

Bitte beachten Sie bei Einbau nach Wasserhaushaltsgesetz (WHG) die Vorschriften der entsprechenden DIBt-Zulassung.

Die Experten im **BIRCO-Team** begleiten ein Bauprojekt von der ersten Planung bis zur endgültigen Realisierung.

Oft lassen sich Entwässerungsprojekte nicht standardisiert durchführen. Objektbezogen können ganz individuelle Anforderungen auftreten. Von der Kombination unterschiedlicher Rinnensysteme über spezielle Zuschnitte bis hin zu spezifisch konstruierten Rinnensträngen und Ablaufmöglichkeiten. Wir beraten Sie gern.

BIRCO erstellt die hydraulische Berechnung Ihres Bauvorhabens und hilft Ihnen damit, sich für das passende Entwässerungssystem zu entscheiden. Ob Standardprodukt oder Individuallösung – Sie erhalten Pläne, die mit neuester CAD-Technik erstellt werden, sowie komplette Stücklisten aller dazu benötigten Elemente.



EINBAUHINWEISE TYP M

Das Planum ist mit einem E_{v2} von $>45 \text{ MN/m}^2$ zu verdichten, wenn das Betonbett einen Überstand von $>50 \text{ cm}$ am Rinnenende einhält. Andernfalls ist ein E_{v2} von $>180 \text{ MN/m}^2$ einzuhalten oder sicherzustellen, dass bei LKW-Überfahung ein Abstand von $>50 \text{ cm}$ zum Rinnenende eingehalten wird.

Die Bemessung der seitlichen Ummantelung (X) muss den örtlichen Gegebenheiten angepasst werden und beträgt min. 20 cm. Kann z.B. wegen einer Arbeitsfuge ein Verbund zwischen Unterbau und seitlicher Ummantelung nicht hergestellt werden, sind Steckeisen bzw. Auftriebsicherungen aus Bewehrungsstäben $\varnothing 8 \text{ mm}$ alle 30 cm einzubauen.

EINBAUHINWEISE TYP I

Die Tragschichten müssen frostsicher und gemäß RSTO (aktuelle Ausgabe) ausgeführt werden.

Es ist sicherzustellen, dass die Tragschicht so ausgeführt wird, dass diese setzungsfrei und für die auftretenden Kräfte geeignet ist.

Das Planum ist setzungsfrei so auszuführen, dass die zu erwartenden Belastungen ohne Beschädigung der Bauteile abgeleitet werden können. Bei wechselnden Untergründen oder Untergründen mit minderem Verdichtungsgrad ist ingenieurmäßig ein zusätzliches Fundament auszulegen.

Für Schwerlastbereiche in Belastungsklasse E 600 und F 900 die stark frequentiert sind, wie zum Beispiel Logistikzentren / Umschlagplätze / Rangierflächen / Flugbetriebsflächen muss, unter Berücksichtigung der auftretenden Lasten und Bodenkenwerte, eine Lastverteilungsplatte durch ein Ingenieurbüro berechnet werden.

Für Bereiche in Belastungsklasse D 400, die stark frequentiert werden, empfiehlt BIRCO die Einbauanleitung für die Belastungsklasse E 600, mit einer Lastverteilungsplatte, die von einem Ingenieurbüro berechnet wird.

EINBAUHINWEISE TYP M UND TYP I

Die angegebenen Betongüten sind Mindestwerte. Anforderungen aus der Einbaustelle, z. B. Frost- und Tausalzbeständigkeit, sind durch entsprechende Betonwahl gem. DIN 1045-2 bzw. DIN EN 206-1 zu berücksichtigen.

BIRCO empfiehlt das vollständige Verfugen des Rinnenstoßes um Frost-Tau-Schäden zu vermeiden (siehe Verfugungshinweis).

Ebenfalls muss, um Frost-Tau-Schäden zu vermeiden, gewährleistet werden, dass kein Wasser auf der Lastverteilungsplatte bzw. der Ausgleichsschicht stehen bleiben kann.

Ein unter betontechnologischen Gesichtspunkten fachmännischer Einbau ist sicherzustellen.

Alle Beläge (außer Pflasterbeläge):

Die angrenzenden Belagsoberflächen müssen dauerhaft ca. 3 bis 5 mm höher als die Oberkante der Rinne verlaufen, um einen optimalen Schutz der Rinne sicherzustellen.

Für Pflasterbeläge:

Um eine einwandfreie Funktion auf Dauer sicherstellen zu können, ist es zwingend erforderlich, den angrenzenden Pflasterbelag dauerhaft 3 bis 5 mm über der Oberkante zu halten. Wir empfehlen bei Pflasterbelägen, die ersten zwei bis drei Reihen in Mörtelbett zu verlegen. Aufgrund der fehlenden Ummantelung kann der Oberflächenbelag bis an die Rinne herangeführt werden. Bei Platten- oder Pflasteranschluss muss zwischen der Rinne und dem Belag eine dauerhafte Dichtfuge von ca. 10 mm eingehalten werden. Die Fugen zwischen den ersten zwei bis drei Reihen Platten- oder Pflasteranschluss müssen dauerhaft dicht vergossen werden. Es ist zu gewährleisten, dass keine Horizontalkräfte bedingt durch Verschiebung oder Ausdehnung des Pflasterbelags auf das im Mörtelbett verlegte Pflaster einwirken.

DEHNFUGEN

Dehnfugen in an der Rinne angrenzenden Bauteilen sind ingenieurmäßig zu planen.

BIRCO empfiehlt parallel zur Rinne verlaufende Dehnfugen in einem Abstand von 1 bis 2 m zum Rinnenstrang anzuordnen.

Quer zum Rinnenstrang verlaufende Dehnfugen sind so anzuordnen, dass sie durch einen Rinnenstoß verlaufen. Wir empfehlen die Anordnung

alle 8 bis 12 laufende Meter (gemäß DIN 18318, gültige Fassung). Die Dehnfugen (z. B. PE-Schaumstoffplatten) müssen über den gesamten Rinnenquerschnitt, vollflächig durch das Fundament und die seitliche Betonummantelung verlaufen.

Unsere detaillierten Verfugungshinweise finden Sie unter:

<https://www.birco.de/service/downloads/verfugungshinweise>

VERSCHRAUBUNGSHINWEISE

Bei der Verschraubung der Abdeckungen ist der Anzugsmoment $M8 = 25 \text{ Nm}$, $M12 = 60 \text{ Nm}$ anzusetzen.

Die Schrauben der Abdeckungen müssen in regelmäßigen Abständen nachgezogen werden.

ERGÄNZENDE VORSCHRIFTEN UND RICHTLINIEN

Die örtlichen Gegebenheiten sind vom Planer zu prüfen und zu berücksichtigen. Es sind die aktuellen Vorschriften und Richtlinien, wie ZTVT, ZTV Beton, ZTV bit und RSTO beachten.

- + Bauausführung nach Vergabe- und Vertragsordnung für Bauleistungen (VOB) Teil C, DIN 18318 „Verkehrswege Bauarbeiten“.
- + Zusätzliche technische Vorschriften und Richtlinien für Tragschichten im Straßenbau (ZTVT-StB) und ZTV Asphalt.

+ Zusätzliche technische Vorschriften und Richtlinien für Erdarbeiten im Straßenbau (ZTVE-StB).

+ Richtlinien für die Standardisierung des Oberbaus von Verkehrsflächen (RSTO).

+ Erstellung der Leistungsbeschreibung ATV DIN 18299 „Allgemeine Regelungen für Bauarbeiten jeder Art“.

+ Jeweils zutreffende Belastungsklasse nach DIN EN 1433 „Entwässerungsrinnen für Verkehrsflächen“.

RINNEN NW 100 – 200 EINBAUBEISPIELE TYP M

BIRCOplus NW 100, Typ M, (Klasse C 250)
 BIRCOslim® NW 100 / 150, Typ M (Klasse C 250)
 BIRCOlight® NW 100 / 150 / 200 / 300, Typ M (Klasse C 250)
 BIRCOsir® NW 100 / 150 / 200 AS, Typ M (Klasse E 600)*

* Für stark frequentierte Schwerlastbereiche siehe Beispiel nächste Seite

Zeichnungs-Nr. 24550 und 24946 (BIRCOslim®)

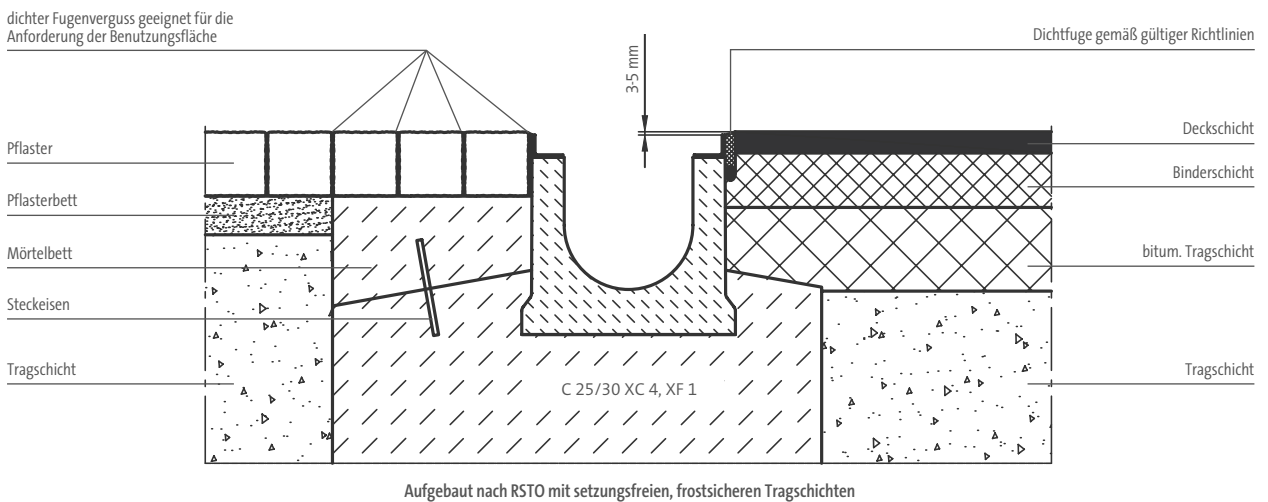

VERFUGUNGSHINWEIS:

Dichtfugen / Dehnfugen sind gemäß der gültigen Richtlinien auszuführen, z. B. IVD-Merkblatt Nr. 1, IVD-Merkblatt Nr. 6, ZTV Fug-StB 15. Detaillierte Verfugungshinweise finden Sie unter www.birco.de

Bitte beachten Sie bei Einbau nach Wasserhaushaltsgesetz (WHG) die Vorschriften der entsprechenden DIBt-Zulassung.

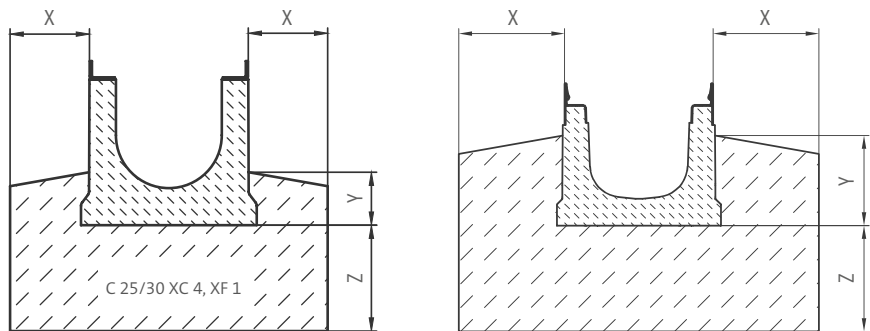

Darstellung mit Rinnentyp BIRCOsir®

Darstellung mit Rinnentyp BIRCOslim®

RINNENTYP	NENNWEITE	BELASTUNGS-KLASSE	X [MM]	Y [MM]	Z [MM]
BIRCOplus	100	C 250	≥ 100	≥ 100	≥ 150
	100		≥ 100	≥ 100	≥ 150
BIRCOlight®	150	C 250	≥ 150	≥ 100	≥ 150
	200		≥ 150	≥ 100	≥ 150
	300		≥ 150	≥ 100	≥ 150
BIRCOsir®	100	E 600	≥ 150	≥ 100	≥ 200
	200 AS		≥ 150	≥ 100	≥ 200

BIRCOslim® NENNWEITE	BELASTUNGS-KLASSE	X [MM]	Y [MM]	Z [MM]
100	A 15	≥ 80	Bauhöhe 50 mm	≥ 80
150		≥ 80		≥ 80
100	B 125	≥ 100	Bauhöhe 50 mm	≥ 100
150		≥ 100		≥ 100
100	C 250	≥ 150	Bauhöhe 50 mm	≥ 150
150		≥ 150		≥ 150

BIRCOLight® NW 100 / 150 / 200 / 300, Typ M, (Klasse D 400 – E 600)*

* Geeignet für eine punktuelle Überführung D 400 / E 600

Erweiterte Einbauanleitung für stark frequentierte Schwerlastbereiche:
z. B. Logistikzentren, Umschlagplätze, Rangierflächen und Flugbetriebsflächen

BIRCOsir® NW 100 / 150 / 200 AS, Typ M, (Klasse D 400 – F 900)

Zeichnungs-Nr. 24550

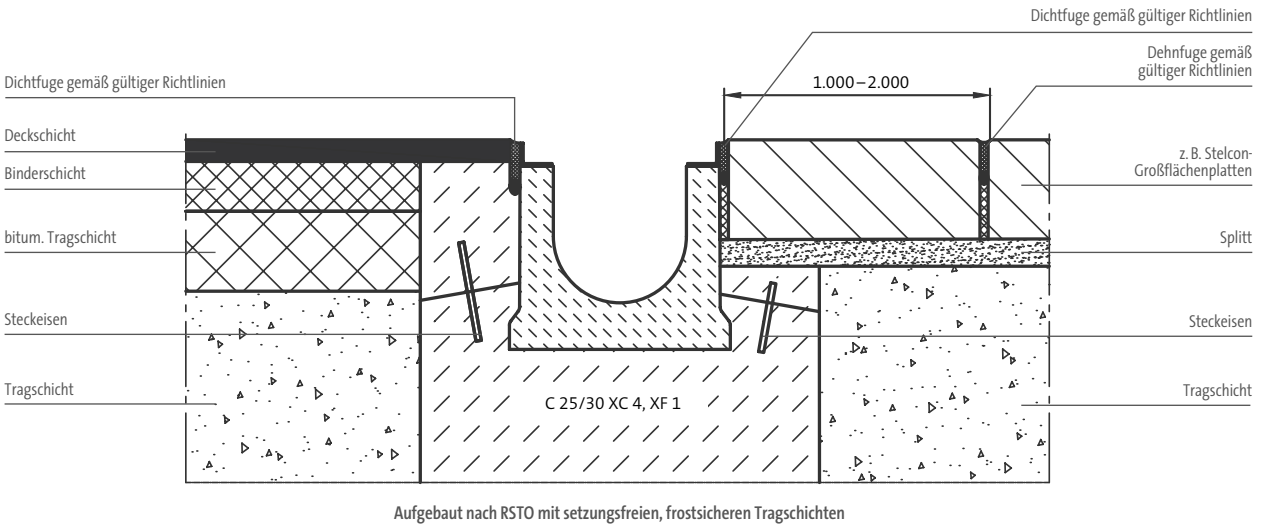

VERFUGUNGSHINWEIS:

Dichtfugen / Dehnfugen sind gemäß der gültigen Richtlinien auszuführen, z. B. IVD-Merkblatt Nr. 1, IVD-Merkblatt Nr. 6, ZTV Fug-StB 15. Detaillierte Verfugungshinweise finden Sie unter www.birco.de

Bitte beachten Sie bei Einbau nach Wasserhaushaltsgesetz (WHG) die Vorschriften der entsprechenden DIBt-Zulassung.

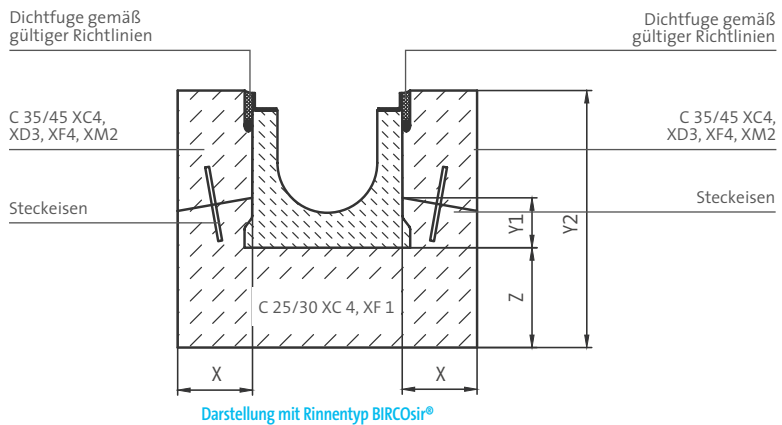

RINNENTYP	NENNWEITE	BELASTUNGS- KLASSE	X [MM]	Y1 [MM]	Y2 [MM]	Z [MM]
BIRCOLight®	100	D 400 – E 600	≥ 100	≥ 100	Bauhöhe Rinne + 5 mm	≥ 200
	150		≥ 150	≥ 100		≥ 200
	200	D 400	≥ 150	≥ 100		≥ 200
	300		≥ 150	≥ 100		≥ 200
BIRCOsir®	100	D 400 – F 900	≥ 150	≥ 100	≥ 200	
	150		≥ 150	≥ 100	≥ 200	
	200 AS		≥ 150	≥ 100	≥ 200	

Dehnfugen sind ingenieurmäßig zu planen. Bei Vollummantelung des Rinnenstranges sind alle 8 – 12 m Dehnfugen quer zum Strang auszubilden. Alle Einbaubeispiele aufgebaut nach RSTO mit setzungsfreien, frostsicheren Tragschichten. Ausnahme ab D 400: nicht zum Einbau quer zur Fahrbahn in Autobahnen und Schnellstraßen.

RINNEN NW 320 – 520 EINBAUBEISPIELE TYP M

BIRCOsir® NW 320 – 520, Typ M (Klasse E 600)*

* Für stark frequentierte Schwerlastbereiche siehe Beispiel nächste Seite

Zeichnungs-Nr. 24543

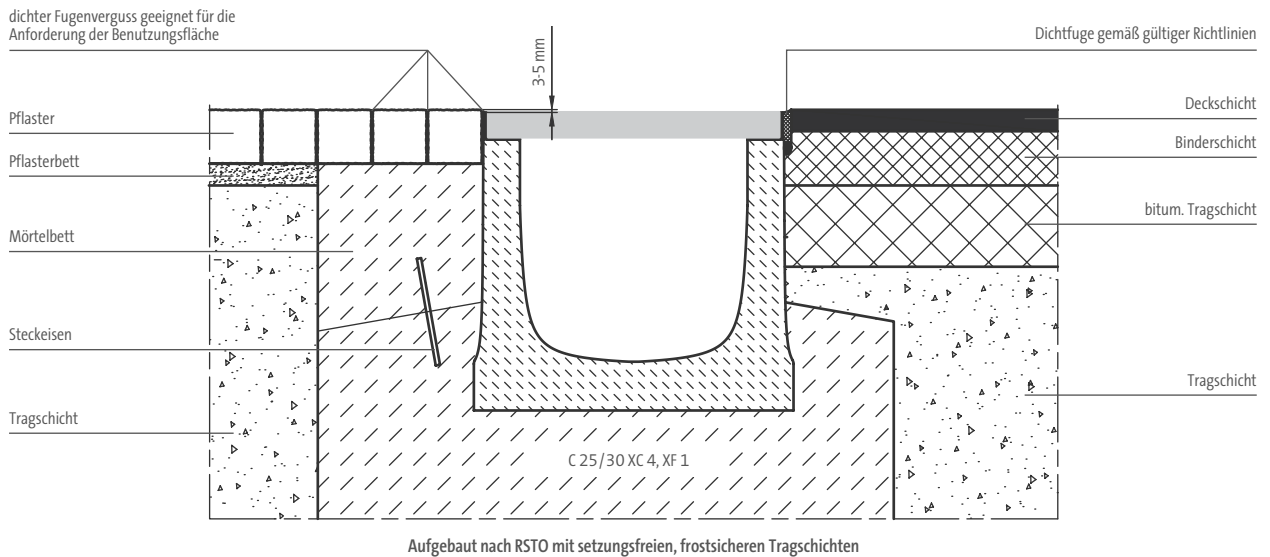

VERFUGUNGSHINWEIS:

Dichtfugen / Dehnfugen sind gemäß der gültigen Richtlinien auszuführen, z. B. IVD-Merkblatt Nr. 1, IVD-Merkblatt Nr. 6, ZTV Fug-StB 15. Detaillierte Verfugungshinweise finden Sie unter www.birco.de

Bitte beachten Sie bei Einbau nach Wasserhaushaltsgesetz (WHG) die Vorschriften der entsprechenden DIBt-Zulassung.

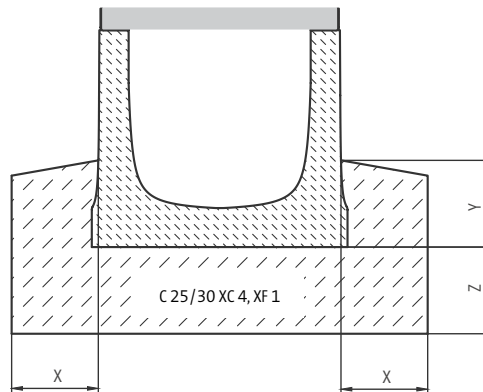

Darstellung mit Rinnentyp BIRCOsir®

BELASTUNGSKLASSE	X [MM]	Y [MM]	Z [MM]
E 600	≥ 200	≥ 200	≥ 200

Erweiterte Einbauanleitung für stark frequentierte Schwerlastbereiche:
z. B. Logistikzentren, Umschlagplätze, Rangierflächen und Flugbetriebsflächen

BIRCOmax-i® Typ I (Klasse E 600 – F 900 / D 400 stark frequentiert)
BIRCOmassiv Typ I (Klasse E 600 – F 900 / D 400 stark frequentiert)

Zeichnungs-Nr. 24543

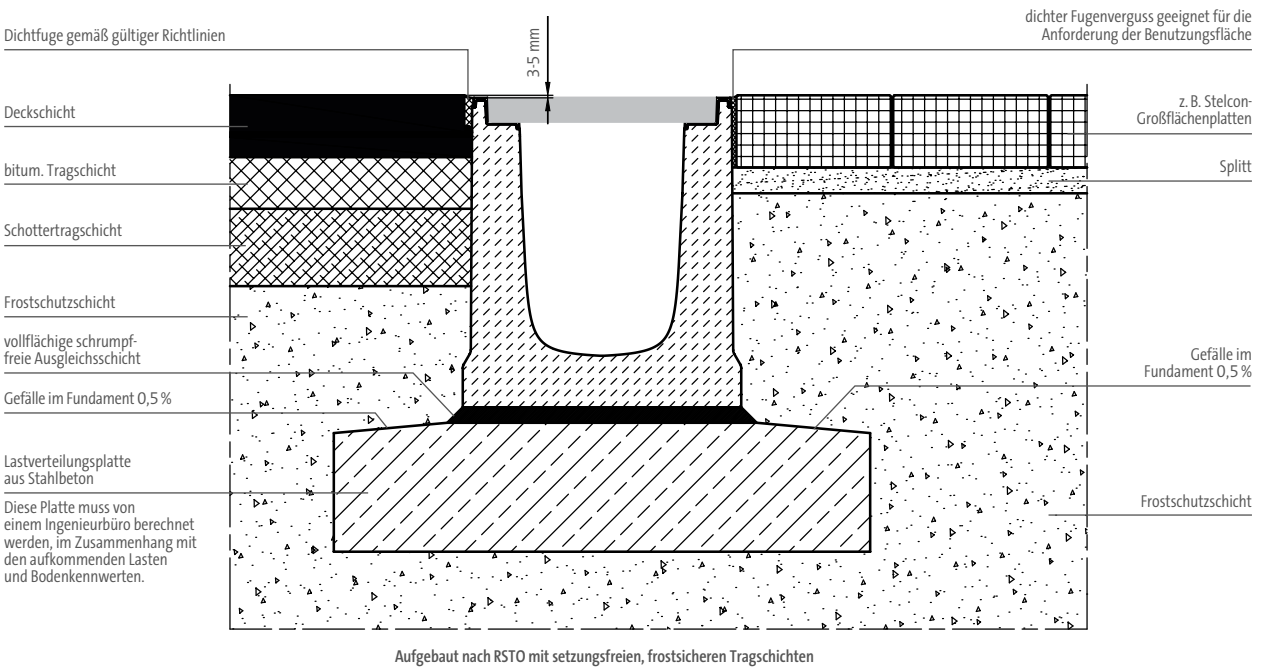

VERFUGUNGSHINWEIS:

Dichtfugen / Dehnfugen sind gemäß der gültigen Richtlinien auszuführen, z. B. IVD-Merkblatt Nr. 1, IVD-Merkblatt Nr. 6, ZTV Fug-StB 15. Detaillierte Verfugungshinweise finden Sie unter www.birco.de

Bitte beachten Sie bei Einbau nach Wasserhaushaltsgesetz (WHG) die Vorschriften der entsprechenden DIBt-Zulassung.

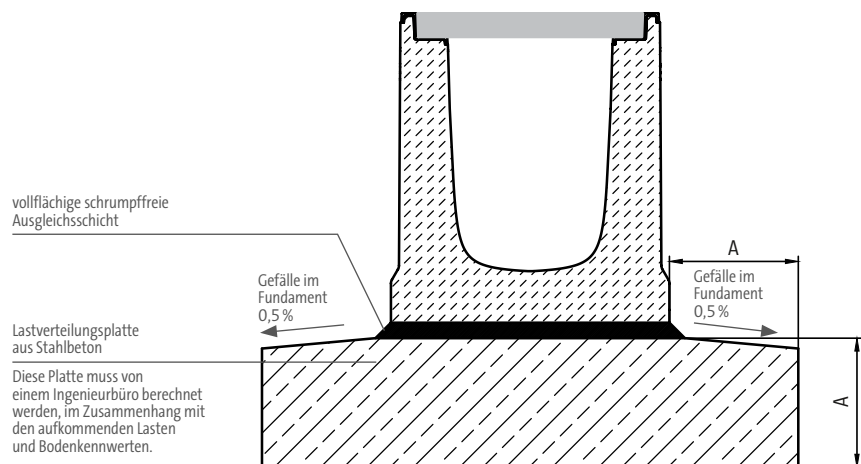

Darstellung mit Rinnentyp BIRCOmax-i®

EINFÜHRUNG

ENTWÄSSERUNGSRINNEN
Tiefbau ohne WHG-Zulassung

ENTWÄSSERUNGSRINNEN
Tiefbau mit WHG-Zulassung

ENTWÄSSERUNGSRINNEN
Galabau

INFORMATION

SICHER IST SICHER. IST BIRCO.

Mehr als Planungssicherheit für Ihr Projekt

Unser Integriertes Management-System (IMS) bietet stets geprüfte Sicherheit. Die Rezertifizierungsaudits gemäß DIN EN ISO 9001 und DIN EN ISO 14001 werden regelmäßig durchgeführt und bestanden. Die ausgestellten Zertifikate finden Sie unter:

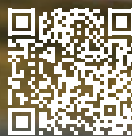

www.birco.de/downloads/zertifikate/

VIELE WEGE FÜHREN ZU UNS:

Auf allen Kanälen für Sie da!

PERSÖNLICHE BERATUNG

BIRCOdirektkontakt
Tel.: +49 7221 5003 0
oder per E-Mail an
info@birco.de



VORGEFERTIGTE AUSSCHREIBUNGSTEXTE

BIRCO Ausschreibungstexte in den Formaten
GAEB, Word, Excel und TXT:
www.birco.de/ausschreibungsmanager



PLANUNGSASSISTENT

Auf www.birco.de/planungsassistent
finden Sie einen interaktiven
Planungsassistenten für BIRCO
Rigolentunnel von StormTech®



DOWNLOAD CENTER

Einbauanleitungen, technische Informationen,
Zertifikate und aktuelle Daten – bequem als
PDF-Dateien:
[www.birco.de/downloads/kataloge-
prospekte-objektfragebogen-und-flyer/](http://www.birco.de/downloads/kataloge-prospekte-objektfragebogen-und-flyer/)



BIRCO BIM TOOL

Auf [www.birco.de/digital-tools/
birco-bim-tool/](http://www.birco.de/digital-tools/birco-bim-tool/) geht es zum digitalen
3D-Modellierungs-Tool von Bauprojekten



E-MAIL-NEWSLETTER

Profitieren Sie von regelmäßigen Informationen
zu Innovationen und aktuellen Projekten.
Gleich anmelden: [www.birco.de/
unternehmen/aktuell/e-newsletter/](http://www.birco.de/unternehmen/aktuell/e-newsletter/)



BIRCO GmbH
Herrenpfädel 142
76532 Baden-Baden
Tel. +49 7221 5003 0
Fax +49 7221 5003 1149
E-Mail info@birco.de
www.birco.de



linkedin.com/company/birco-gmbh/



xing.com/companies/bircogmbh



x.com/BIRCO_DE



facebook.com/birco.rinnensysteme



instagram.com/birco_drainage



youtube.com/BircoDeutschland



www.baufragen.de



www.bauspot.de



www.ausschreiben.de



www.heinze.de



www.birco.de/newsletter

Deutsches
Institut
für
Bautechnik

DIBt



Mitglied der
DGNB
Deutsche Gesellschaft für Nachhaltiges Bauen
German Sustainable Building Council

© Copyright

Alle Rechte vorbehalten. Text, Bilder, Grafiken unterliegen dem Schutz des Urheberrechts und anderer Schutzgesetze. Kopieren, Nachbau oder Nachahmung ist, auch wenn hierfür keine besonderen Schutzrechte bestehen, nur mit der schriftlichen Genehmigung durch die BIRCO GmbH gestattet.



VDM⁺